



**Sintonizador com RDS/Leitor de CD/MP3/WMA de Alta potência
com controlo de CD múltiplo/DAB**



Manual de instruções

DEH-P8400MP



Pioneer *sound.vision.soul*

PORTUGUES



Índice

Introdução	3	Sintonizador	12
Agradecimentos	3	Ouvir rádio	12
Sobre esta unidade	3	Introdução de funcionamento do sintonizador	13
Sobre este manual	3	Guardar e chamar estações	13
Precauções	3	Sintonizar os sinais fortes	13
Em caso de problemas	3	Guardar as emissoras mais fortes	13
Instalação	4	RDS	14
Instalação com casquilho de borracha	4	Introdução ao funcionamento do RDS	14
Remover a unidade	4	Activar o mostrador RDS	14
Sobre os parafusos de fixação para o painel frontal	4	Seleccionar frequências alternativas	14
Instalar a Unidade do Controlo Remoto do Volante	5	<ul style="list-style-type: none"> Utilizar a busca PI (PI Seek) Utilizar a busca PI Automática para emissoras pré-memorizadas (Auto PI) Limitar as emissoras à programação regional 	
<ul style="list-style-type: none"> Instalar a unidade num carro com o volante à esquerda 		Receber boletins de trânsito	15
Ligação das Unidades	6	<ul style="list-style-type: none"> Responder ao alarme TP 	
Antes de Começar	8	Utilizar as funções PTY	16
Controlo remoto e cuidados	8	<ul style="list-style-type: none"> Procurar uma emissora RDS, através da informação PTY Utilizando a função interrupção de programas de notícias Receber emissões de alarme PTY 	
<ul style="list-style-type: none"> Instalar a bateria de lítio Substituir a bateria de lítio 		Utilizar texto de rádio	16
Proteger a unidade de roubos	8	<ul style="list-style-type: none"> Visualizar texto de rádio Guardar e voltar a chamar texto de rádio 	
<ul style="list-style-type: none"> Remover a protecção frontal Colocar o painel frontal 		Lista PTY	17
Descrição dos comandos	9	Leitor de CD incorporado	18
<ul style="list-style-type: none"> Painel frontal (fechado) Painel frontal (abrir) 		Ler um CD	18
Controlo Remoto do Volante	10	Introdução do funcionamento avançado do leitor de CD incorporado	18
Sobre o modo de demonstração	10	Leitura Repetida	19
<ul style="list-style-type: none"> Modo de retrocesso (Reverse mode) Modo de demonstração de característica (Feature DEMO) Modo de demonstração de movimento (Motion DEMO) 		Ler faixas aleatoriamente	19
Indicação do mostrador	11	Varrimento de faixas de um CD	19
<ul style="list-style-type: none"> Mostrador LCD (p. ex. Leitor de CD Incorporado) Mostrador OEL (p. ex. Leitor de CD Incorporado) 		Pausa na leitura do CD	19
Reiniciar o Microprocessador	11	Utilizar funções de título de disco	20
Características	11	<ul style="list-style-type: none"> Inserir títulos de discos Visualizar títulos de discos 	
<ul style="list-style-type: none"> Leitura de CDs Leitura de ficheiros MP3 Leitura de ficheiros WMA 		Utilizar as funções do CD TEXT	21
Sobre o WMA	11	<ul style="list-style-type: none"> Visualizar títulos em discos CD TEXT Lista títulos no mostrador 	
LIGAR/DESLIGAR a corrente	12		
Ligar a unidade	12		
Seleccionar a fonte	12		
Desligar a unidade	12		

Leitor de MP3/WMA	21	Definições Iniciais	35
Ler um MP3/WMA	21	Ajustar as definições iniciais	35
Introdução do funcionamento do leitor de CD incorporado (MP3/WMA)	22	Acertar a hora	35
Leitura Repetida	22	Definir o passo de sintonização FM	35
Ler faixas aleatoriamente	23	Ajustar a função prioridade DAB	35
Pesquisar CDs e faixas	23	<ul style="list-style-type: none"> Quando está activado Quando está desactivado 	
Pausa na leitura de MP3/WMA	23	Activar o modo Busca PI Automática	36
Visualizar títulos no MP3/WMA	24	Activar o sinal de aviso	36
Listar títulos no mostrador	24	Activar a abertura automática do painel frontal	36
Leitor de CD Múltiplo	24	Activar a definição auxiliar	36
Ler um CD	24	Activar a definição de escurecimento	36
Leitor de CD múltiplo de 50 discos	25	Seleccionar a luminosidade	36
Introdução do funcionamento do leitor de CD múltiplo	25	Seleccionar a cor da iluminação	37
Leitura Repetida	25	Definir a saída traseira e o controlador do subwoofer	37
Ler faixas aleatoriamente	25	Activar a unidade de mãos livres do telemóvel	37
Varrimento de CDs e faixas	26	Activar o Emudecimento /Atenuação do telemóvel	37
Pausa na leitura do CD	26	Activar o modo de espera do telemóvel	38
Utilizar listas de leitura ITS	26	Activar o ecrã de movimento	38
<ul style="list-style-type: none"> Criar uma lista de leitura com programação ITS Leitura a partir da lista de leitura ITS Apagar uma faixa da lista de leitura ITS Apagar um CD da lista de leitura ITS 		Outras Funções	38
Utilizar funções de título de disco	28	Utilizar mostradores de entretenimento diferentes	38
<ul style="list-style-type: none"> Inserir títulos de discos Visualizar títulos de discos Seleccionar discos de uma lista de títulos de discos 		Utilizar a fonte AUX	38
Utilizar as funções do CD TEXT	29	<ul style="list-style-type: none"> Seleccionar AUX como a fonte Definir o título de AUX 	
<ul style="list-style-type: none"> Visualizar títulos em discos CD TEXT Listar títulos no mostrador 		Utilizar o emudecimento/atenuação do telefone e a unidade de mãos livres do telemóvel	39
Utilizar a compressão e reforço dos baixos	29	<ul style="list-style-type: none"> Função emudecimento/atenuação do telefone Função de Mãos Livres do Telemóvel 	
Ajuste do Áudio	30	Introdução ao funcionamento do DAB	40
Introdução aos ajustes do áudio	30	<ul style="list-style-type: none"> Operação Modificar o Rótulo Operar anúncios com o menu funções Função PTY disponível Função de busca PTY Utilizar o rótulo dinâmico Visualizar rótulos dinâmicos Guardar e voltar a chamar o rótulo dinâmico 	
Definição do Equalizador do Focó Sonoro	30		
Utilizar o ajuste de balanço	30		
Utilizar o equalizador	31		
<ul style="list-style-type: none"> Voltar a chamar curvas de equalização Ajustar curvas de equalização Ajuste preciso da curva do equalizador 		Informação adicional	42
Ajustar os graves	32	Leitor de CD e Cuidados	42
Ajustar os agudos	32	Discos CD-R/CD-RW	42
Ajustar a intensidade sonora	33	Perceber as mensagens de erro do leitor de CD incorporado	42
Utilizar a saída de subwoofer	33	Sobre pastas e ficheiros MP3	43
<ul style="list-style-type: none"> Ajustar definições do subwoofer Ajustar o nível da saída non fading 		Ficheiros MP3	43
Utilizar o filtro de passa-alto	34	Sobre pastas e ficheiros WMA	44
Ajustar níveis de fonte	34	Ficheiros WMA	44
Utilizar o nivelador de som automático	34	Termos	45
		Especificações	46

Introdução

Obrigado por adquirir este produto Pioneer

Por favor, leia estas instruções de funcionamento para que fique a saber como utilizar correctamente o seu produto. Depois de lidas, guarde-as num local seguro para futuras consultas.

Sobre desta unidade

Este produto cumpre com as Directivas EMC (89/336/UE, 92/31/UE) e a Directiva de Marcação CE (93/68/UE).

As frequências de sintonização deste produto correspondem às utilizadas na Europa Ocidental, Ásia, Médio Oriente, África e Oceânia. A utilização noutras regiões pode originar uma recepção deficiente. A função RDS só funciona em áreas com estações FM que transmitam sinais RDS.

Sobre este manual

Esta unidade possui diversas funções sofisticadas que garantem uma recepção e operação superiores. Estas funções foram concebidas para facilitar o mais possível a sua utilização, mas muitas delas não se explicam por si só. Este manual de funcionamento irá ajudá-lo a beneficiar do potencial deste produto e a maximizar o seu gosto pela audição.

Recomendamos-lhe que se familiarize com as funções e respectivo funcionamento através da leitura do manual, antes de utilizar este produto. É particularmente importante que leia e respeite as "Precauções" nesta página e nas outras secções.

Este manual explica o funcionamento da unidade principal. Pode efectuar as mesmas operações com o controlo remoto do volante.

Precauções

- Uma etiqueta "CLASS 1 LASER PRODUCT" está afixada no fundo do leitor desta unidade.



- O CarStereo-Pass Pioneer só se destina à Alemanha.
- Guarde este manual em lugar acessível e utilize-o como referência para esclarecer aspectos sobre a operação e precauções.
- Mantenha sempre o volume baixo, de modo a permitir-lhe ouvir o que se passa fora do carro.
- Proteja este produto da humidade.
- Se a bateria for desligada ou descarregada, o conteúdo da memória é apagado, devendo ser novamente programado.

Em caso de problemas

Se o produto não funcionar devidamente, contacte o seu revendedor ou o Centro de Assistência Técnica Pioneer mais perto de si.

PORTUGUÊS

3

Instalação

Observação:

- Antes da instalação final da unidade, ligue provisoriamente os fios, assegurando-se de que tudo está ligado devidamente e de que a unidade e o sistema funcionam como deve ser.
- Utilize apenas as peças fornecidas com a unidade para garantir uma instalação apropriada. A utilização de partes não autorizadas pode provocar um mau funcionamento.
- Consulte o seu distribuidor mais próximo se a instalação exigir que se façam furos ou outras modificações no veículo.
- Instale a unidade de modo a que não incomode o condutor nem possa ferir o passageiro no caso de uma paragem súbita, tal como numa paragem de emergência.
- O laser de semicondutores ficará danificado em caso de sobreaquecimento; por isso, não instale a unidade num local muito quente - por exemplo perto da saída dum aquecedor.
- Se o ângulo de instalação exceder 60° da horizontal, a unidade poderá não funcionar a 100%.

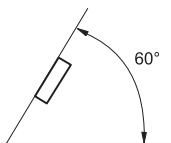

Instalação com casquilho de borracha

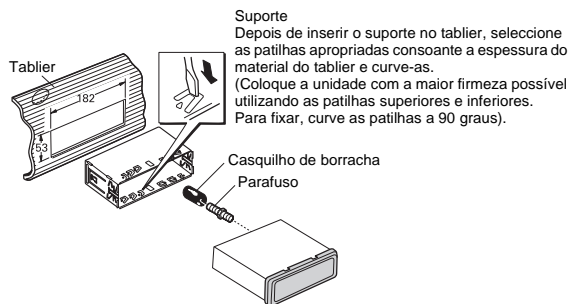

Remover a unidade

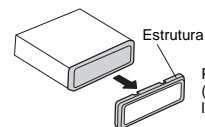

Para remover a estrutura, puxe-a para si.
(Para recolocar a estrutura, vire para baixo o lado com a ranhura e coloque-a.)

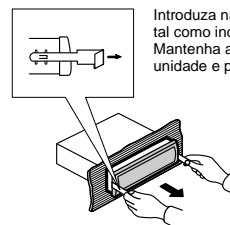

Introduza na unidade as chaves de remoção fornecidas, tal como indicado na figura, até fazerem um clique. Mantenha as chaves apertadas contra os lados da unidade e puxe-a para fora.

Sobre os parafusos de fixação para o painel frontal

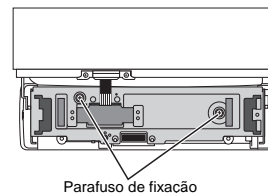

Se não utilizar a Função Destacar e Substituir o Painel de Função, utilize os parafusos de fixação fornecidos e fixe o painel frontal a esta unidade.

Instalação

Instalar a Unidade do Controlo Remoto do Volante

⚠ PRECAUÇÕES

- Evite instalar esta unidade num local onde o funcionamento de instrumentos de segurança, tais como os airbags, seja impedido por esta unidade. De outro modo, existe o perigo de um acidente fatal.
- Evite instalar esta unidade num sítio onde poderia comprometer o funcionamento do volante e da alavanca das velocidades. De outro modo, poderia causar de um acidente de viação.

⚠ PRECAUÇÃO

- A instalação desta unidade requer habilidade e experiência especializada. A instalação desta unidade tem de ser confiada ao revendedor ao qual comprou a unidade.
- Instale esta unidade usando apenas as peças fornecidas com a mesma. Se se utilizarem outras peças, esta unidade pode ficar danificada ou poderia ficar desmontada, o que poderá causar acidentes ou problemas.
- Instale esta unidade como é recomendado pelo manual. De outro modo, poderá causar acidentes.
- Não instale esta unidade perto das portas onde a água da chuva pode molhar a unidade. A entrada de água na unidade pode provocar fumo ou um incêndio.

⚠ PRECAUÇÕES

- Fixe a unidade ao volante com o cinto apertado à mesma. Se a unidade ficar desapertada, poderá perturbar a estabilidade de condução, o que poderia causar um acidente de viação.
- Não aperte a unidade à circunferência exterior do volante. De outro modo, pode perturbar a estabilidade da condução e causar acidentes de viação. Aperte sempre a unidade à circunferência interior do volante como indicado.

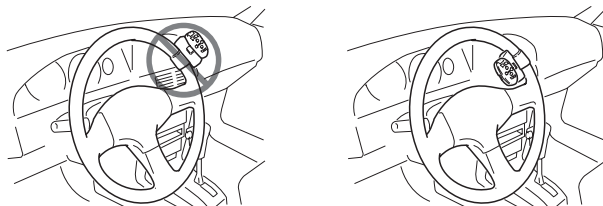

Observação:

- Não instale a unidade num local onde possa obstruir o campo de visão do condutor.
- Porque a apresentação do interior do carro difere dependendo do tipo do veículo, o local para a instalação ideal da unidade também difere. Ao instalar a unidade, seleccione um sítio que assegure a melhor transmissão de sinais da mesma para o estêreo do carro.

Instalar a unidade num carro com o volante à esquerda

Observação:

- Quando a unidade está instalada num carro com o volante à direita, as posições horizontais são invertidas.

1. Segure o suporte interior à circunferência interior do volante com o cinto.

- Fixe o suporte interior ao volante de modo a que os lados marcados com uma seta estejam virados para o condutor, como indicado abaixo.

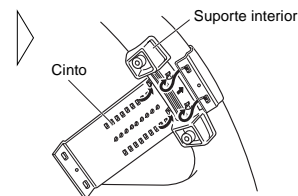

2. Corte o pedaço extra do cinto no centro do suporte interior.

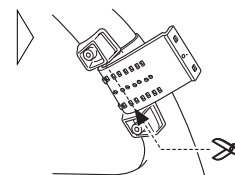

3. Instale o suporte exterior no suporte interior e aperte com os parafusos.

- Aperte os parafusos com a chave hexagonal fornecida.

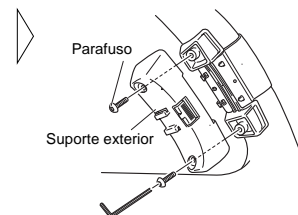

4. Instale o controlo remoto da unidade no suporte.

- Quando remover o controlo remoto da unidade do suporte, mova a secção de desprendimento corrugada para o volante e desloque o controlo remoto da unidade para si.

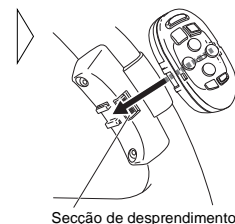

PORTUGUÊS

Ligação das Unidades

Observação:

- Esta unidade destina-se a veículos com uma bateria de 12 volts e ligação à terra negativa. Antes da sua instalação num veículo de turismo, camião ou autocarro, verifique a voltagem da bateria.
- Para evitar curtos-circuitos no sistema eléctrico, certifique-se de que o fio da bateria ⊖ está desligado antes de iniciar a instalação.
- Consulte o manual de instruções para pormenores sobre a ligação do amplificador de corrente e de outras unidades e faça as ligações correctamente.
- Fixe todos os fios com braçadeiras de cabos ou fita adesiva. Para proteger os fios, envolva-os com fita adesiva nos pontos em que estão em contacto com peças metálicas.
- Direcione e fixe todos os fios de modo a que não possam tocar partes em movimento, tais como, a alavanca das mudanças, o travão de mão e as calhas dos assentos. Não coloque os fios em pontos que aqueçam, tais como, perto da boca do aquecimento. Se o isolamento dos fios se derreter ou rasgar, há o perigo dos mesmos provocarem um curto-circuito com o chassis do veículo.
- Não passe o fio amarelo por um furo para o compartimento do motor para ligar à bateria. Desta maneira danificará o isolamento do fio e provocará um curto-circuito muito perigoso.
- Não encurte os fios. Se o fizer, o circuito de protecção pode não funcionar quando for necessário.
- Nunca alimente outro equipamento com corrente cortando o isolamento do fio de alimentação da unidade e fazendo uma derivação no mesmo. A capacidade de corrente do fio ficaria ultrapassada, provocando sobreaquecimento.
- Ao substituir um fusível, tenha o cuidado de utilizar só um fusível do tipo prescrito para esta unidade.
- Visto que se utilizou um circuito BPTL único, nunca instale os fios de tal forma que os fios da coluna estejam ligados directamente à massa ou que os fios da coluna à esquerda e à direita ⊖ sejam comuns.
- As colunas ligadas a esta unidade têm de ser do tipo de alta potência com uma capacidade mínima de 50 W e uma impedância de 4 a 8 ohms. Ligar colunas com saída e/ou valores de impedância para além dos aqui indicados pode provocar fogo nas colunas, emissão de fumo ou causar danos.
- Quando a fonte deste produto está activada (ON), um sinal de controlo é emitido através do fio azul/branco. Ligue ao telecomando do sistema do amplificador de corrente externo ou ao terminal de controlo de relé da antena automática do carro (máx. 300mA 12 V DC). Se o carro dispõe de uma antena de vidro, ligue ao terminal reforçado da fonte de potência da antena.
- Quando um amplificador de corrente externo estiver a ser utilizado com este sistema, assegure-se de que não faz a ligação do fio azul/branco ao terminal de corrente do amplificador. Do mesmo modo, não ligue o fio azul/branco ao terminal da potência da antena do carro. Essa ligação pode provocar um consumo excessivo da corrente e um funcionamento defeituoso.
- Para evitar curtos-circuitos, cubra o fio desligado com fita adesiva isoladora. Especialmente, isole os fios não utilizados da coluna. Existe a possibilidade de curto-circuito caso os fios não estejam isolados.
- Para evitar uma ligação incorrecta, o lado de entrada do cabo IP-BUS é azul, e o lado de saída é preto. Ligue correctamente os cabos da mesma cor.

- Se esta unidade for instalada num veículo que não tenha uma posição ACC (acessório) na chave de ignição, o fio vermelho da unidade tem de ser ligado com um terminal acoplado ao funcionamento da chave de ignição ON/OFF. Caso contrário, a bateria do veículo poderá ficar descarregada se abandonar a viatura durante várias horas.



Posição ACC



Sem posição ACC

- O fio preto é a massa. Ligue este fio à terra separadamente da terra de produtos de corrente elevada, tais como, amplificadores de potência. Se ligar as unidades à terra juntas e a terra se desligar, correrá o risco de danificar as unidades ou de provocar um incêndio.

- Os fios deste aparelho e os de outros aparelhos podem ser de cores diferentes, mesmo se tiverem a mesma função. Ao ligar este aparelho a outro, consulte os Manuais de instalação de ambos e ligue os fios com a mesma função.

Ligação das Unidades

Este produto segue novas cores para os fios.

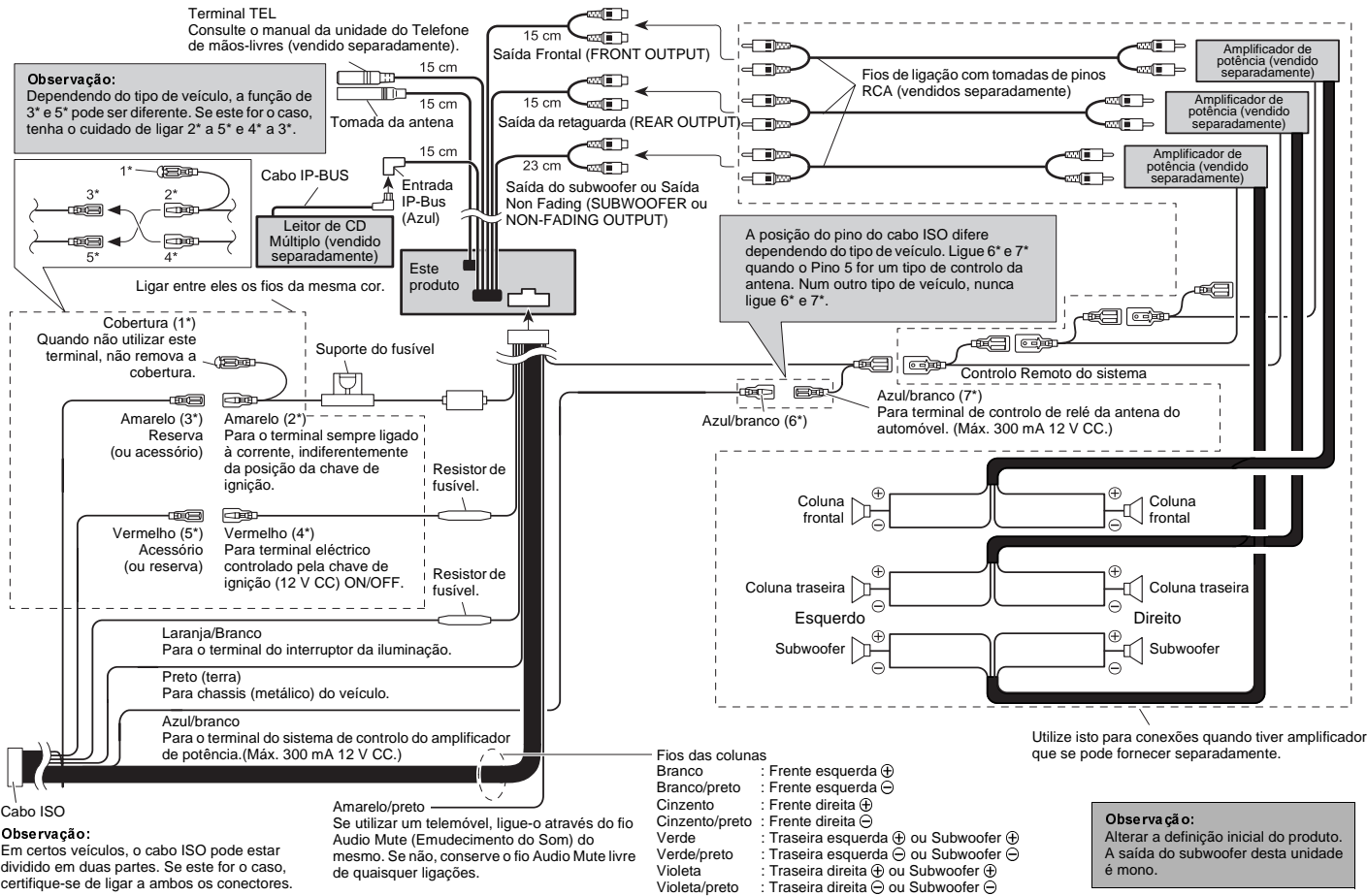

Antes de Começar

Controlo remoto e cuidados

Instalar a bateria de lítio

- Remova a cobertura na parte de trás do controlo remoto do volante e insira a bateria com o pólo (+) e o pólo (-) virados na direcção correcta.

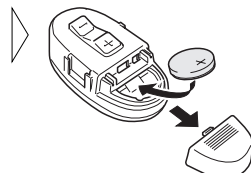

Substituir a bateria de lítio

- Remover a bateria de lítio.

Precauções

- Substitua a bateria por uma bateria de lítio CR2032.
- Substitua a bateria na unidade usando um instrumento cónico não metálico.

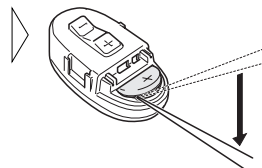

⚠ PRECAUÇÕES

- Mantenha a bateria de lítio fora do alcance das crianças. No caso da ingestão da bateria, consulte imediatamente um médico.

⚠ PRECAUÇÃO

- Não recarregue, desmonte, aqueça ou deite a bateria num fogo.
- Use apenas a bateria de lítio CR2032 (3 V). Nunca utilize outros tipos de bateria com esta unidade.
- Não pegue na bateria com ferramentas de metal.
- Não guarde a bateria de lítio com materiais metálicos.
- Ao desfazer-se das baterias gastas, é favor obedecer às disposições governamentais ou aos regulamentos ambientais das instituições públicas, em vigor no seu país/região.
- Verifique sempre cuidadosamente se coloca a bateria com os seus pólos (+) e (-) virados para as direcções apropriadas.

Proteger a unidade de roubos

O painel frontal pode ser desligado da unidade principal e armazenado na caixa de protecção, criada para desencorajar o roubo.

- Se o painel frontal não estiver desligado da unidade principal no período de cinco segundos após ter desligado a ignição, irá ser emitido um sinal de aviso.
- Pode desligar o sinal de aviso. Consulte Activar o sinal de aviso na página 36.

Importante

- Nunca use da força ou prenda com muita força o mostrador ou botões, ao remover ou colocar o painel frontal.
- Evite submeter o painel frontal a choques excessivos.
- Evite expor o painel frontal à luz solar directa ou a temperaturas elevadas.

Remover a protecção frontal

1. Pressione OPEN para abrir o painel frontal.

⚠ PRECAUÇÃO

- Alguns segundos depois de ligar a chave da ignição, o painel frontal move-se automaticamente. Se tal acontecer, os seus dedos podem ficar entalados no painel; por conseguinte, não aproxime as suas mãos do painel.
- Pode cancelar o movimento automático do painel frontal. Consulte Abertura automática do painel frontal na página 36.

2. Desloque e remova o painel frontal para si.

Tenha cuidado para não o apertar demasiado ou deixar cair.

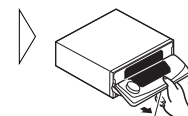

Botão de soltar

Observação:

- Quando remover o painel frontal, certifique-se de que carrega no botão de soltar na parte de trás do painel enquanto puxa.
- Aquando da remoção do painel frontal, enquanto ACC estiver activado, não carregue em nenhum botão que não o botão de soltar. Caso contrário, essas funções serão executadas.

3. Guarde o painel frontal na caixa de protecção fornecida para segurança do mesmo.

Colocar o painel frontal

1. Certifique-se de que a cobertura interior está fechada.
2. Recoloque o painel frontal fixando-o no seu lugar.

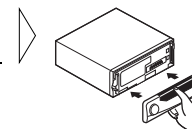

Antes de Começar

Descrição dos comandos

Painel frontal (fechado)

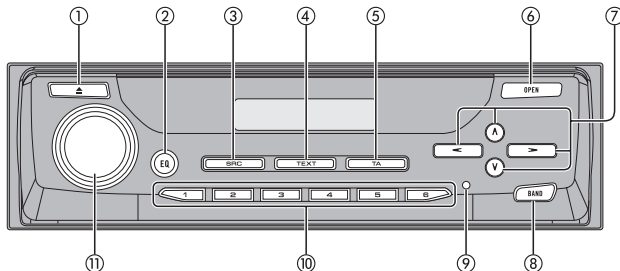

- | | |
|--------------------------------------------------------------------------------------------------------------------------------------------------------------------------------------------------------------------------------------------------------------------------------------------------------------------------------------------------------------------------------------------------------------------------------------------------------------------------------------------------------------------------------------------------------------------------------------------------------------------------------------------------------------------------------------------------------------------------------------------------------------------------------------------------------------------------------------------------------------|----------------------------------------------------------------------------------------------------------------------------------------------------------------------------------------------------------------------------------------------------------------------------------------------------------------------------------------------------------------------------------------------------------------------------------------------------------------------------------------------------------------------------------------------------------------------------------------------------------------------------------------------------------------------------------------------------------------------------------------------------------------------------------------------------------------------------------------------------------------------------------------------------------------|
| <p>1 Botão EJECT
Pressione para ejectar um CD do leitor de CD incorporado.</p> <p>2 Botão EQ
Pressione para seleccionar varias curvas de equalização.
Pressione sem soltar durante dois segundos para seleccionar um som natural com presença.</p> <p>3 Botão SOURCE
Esta unidade é ligada, seleccionando uma fonte. Pressionar para mover-se por todas as fontes disponíveis.</p> <p>4 Botão TEXT
Pressione para ligar ou desligar a função texto de rádio. Se pressionar em TEXT depois do painel frontal da unidade principal tiver sido fechado, este abre-se automaticamente.</p> <p>5 Botão TA
Pressionar para ligar ou desligar a função de boletim de trânsito.
Pressione sem soltar por dois segundos para ligar ou desligar a função de busca de frequência alternativa.</p> | <p>6 Botão OPEN
Pressionar para abrir o painel frontal. Quando desejar operar os botões no interior do painel frontal, pressione OPEN para abrir o painel frontal.</p> <p>7 Botões ▲/▼/◀/▶
Pressione para efectuar a sintonização com busca manual, avanço rápido, retrocesso e controlos de busca de faixa. É também utilizado para funções de controlo.</p> <p>8 Selector de banda BAND
Pressionar para escolher de entre as três bandas FM ou MW/LW e cancele o modo controlo das funções.</p> <p>9 Botão RESET
Pode reajustar este produto. Para mais detalhes, consulte Reajustar o microprocessador na página 11.</p> <p>10 Botões 1-6 (PRESET TUNING)
Pressione para pré memorizar a sintonia e o número de disco, sempre que utilizar um leitor de CD múltiplo.</p> <p>11 VOLUME
Rode para aumentar ou diminuir o volume.</p> |
|--------------------------------------------------------------------------------------------------------------------------------------------------------------------------------------------------------------------------------------------------------------------------------------------------------------------------------------------------------------------------------------------------------------------------------------------------------------------------------------------------------------------------------------------------------------------------------------------------------------------------------------------------------------------------------------------------------------------------------------------------------------------------------------------------------------------------------------------------------------|----------------------------------------------------------------------------------------------------------------------------------------------------------------------------------------------------------------------------------------------------------------------------------------------------------------------------------------------------------------------------------------------------------------------------------------------------------------------------------------------------------------------------------------------------------------------------------------------------------------------------------------------------------------------------------------------------------------------------------------------------------------------------------------------------------------------------------------------------------------------------------------------------------------|

Painel frontal (abrir)

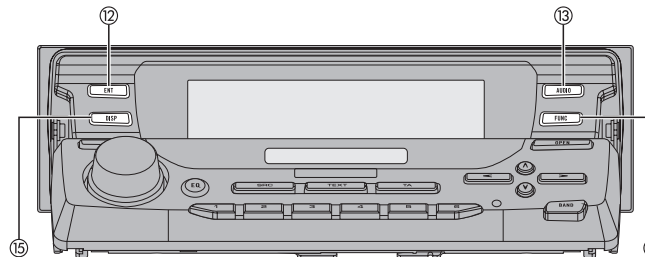

- Estes botões abaixo indicados podem ser operados apenas quando o painel frontal é aberto.
- 12 Botão ENTERTAINMENT**
Pressione para alterar o mostrador de entretenimento.
- 13 Botão AUDIO**
Pressione para seleccionar vários controlos de qualidade do som.
- 14 Botão FUNCTION**
Pressione para seleccionar as funções.
- 15 Botão DISPLAY**
Pressione para seleccionar diferentes mostradores.

Antes de Começar

Controlo Remoto do Volante

É fornecido um controlo remoto do volante que permite a operação remota da unidade principal. Consulte a explicação da unidade principal acerca do funcionamento de cada botão, à excepção do ATT, cuja explicação vem abaixo indicada.

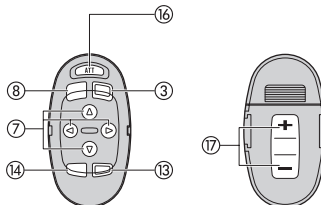

16 Botão ATT

Pressione para baixar rapidamente o volume, mais ou menos em 90%. Carregando mais uma vez volta ao nível de volume original.

17 Botão VOLUME

Pressione para aumentar ou diminuir o volume.

Observação:

- Se pressionar em **FUNCTION** ou **AUDIO** no controlo remoto do volante depois do painel frontal ter sido fechado, este abre-se automaticamente.
- Se pressionar em **FUNCTION** no controlo remoto enquanto pressiona em **BAND**, o controlo remoto não funciona correctamente. Para cancelar esta definição, pressione em **AUDIO** no controlo remoto enquanto pressiona em **BAND** para voltar à definição anterior.

Sobre o modo de demonstração

Este produto tem três modos de demonstração: **Modo de retrocesso**, **Modo de demonstração de característica** e **Modo de demonstração de movimento**.

Modo de retrocesso (Reverse mode)

Se não efectuar uma operação dentro de 30 segundos, as indicações no ecrã começam a retroceder, e depois continuam a retroceder cada 10 segundos. Se pressionar no botão 5 quando a corrente deste produto está desligada, enquanto a chave de ignição está em ACC ou ON, o **Modo de retrocesso** é cancelado. Pressione novamente o botão 5 para iniciar o **Modo de retrocesso**.

Modo de demonstração de característica (Feature DEMO)

Se pressionar o botão 4 quando a corrente deste produto está desligada, enquanto a chave de ignição está em ACC ou ON, o **Modo de demonstração de característica** inicia-se.

Modo de demonstração de movimento (Motion DEMO)

Se pressionar no botão 6 quando a corrente deste produto está desligada, enquanto a chave de ignição está em ACC ou ON, o **Modo de demonstração de movimento** inicia-se. Se o **Modo de demonstração de movimento** estiver definido para ON, o painel frontal abre-se/fecha-se automaticamente a cada 30 minutos.

Observação:

- Lembre-se de que se o modo de **Demonstração de característica** ou o modo de **Demonstração de movimento** continuarem activados quando o motor do carro for desligado, a bateria poderá ficar descarregada.
- O fio vermelho (ACC) deste produto deverá ser ligado a um terminal acoplado com a operação de activação/desactivação da chave de ignição. Se não o fizer, a bateria do carro pode ficar descarregada.
- Os modos **Demonstração de característica** e **Demonstração de movimento** são desactivados automaticamente. Se desligar a chave de ignição ou a corrente deste produto, os modos **Demonstração de característica** e **Demonstração de movimento** são desactivados automaticamente.

Antes de Começar

Indicação do mostrador

Esta unidade está equipada com dois tipos de indicações do mostrador, o mostrador LCD e o mostrador OEL.

O mostrador LCD contém informação básica sobre cada fonte e outras definições que são visíveis sempre que o painel frontal é aberto ou fechado.

O mostrador OEL contém informação básica sobre cada fonte e outras definições que só são visíveis sempre que o painel frontal é aberto.

Este manual explica a utilização do mostrador OEL.

Mostrador LCD (p. ex. Leitor de CD Incorporado)

Número da faixa que está a ser lida



Fonte que está a ser lida

Mostrador OEL (p. ex. Leitor de CD Incorporado)

Número da faixa que está a ser lida



Tempo de leitura

Reiniciar o Microprocessador

Deve reiniciar o microprocessador quando se verificarem as seguintes condições:

- Quando usa este produto pela primeira vez depois da sua instalação
- Quando o aparelho não funciona devidamente.
- Quando mensagens estranhas ou incorrectas aparecem no mostrador.

- **Pressione em RESET na unidade principal com a ponta de uma caneta ou de outro instrumento pontiagudo.**

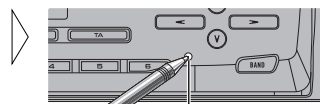

Botão RESET

Características

Leitura de CDs

É possível a leitura de Música CD/CD-R/CD-RW.

Leitura de ficheiros MP3

Este produto permite a leitura de ficheiros MP3 em CD-ROM, CD-R e discos CD-RW. Gravação de Discos compatível com o nível 1 e o nível 2 da ISO9660 e com o sistema de ficheiros Romeo e Joliet podem ser lidos de novo.

Leitura de ficheiros WMA

Este produto permite a leitura de ficheiros WMA em CD-ROM, CD-R e discos CD-RW. Gravação de Discos compatível com o nível 1 e o nível 2 da ISO9660 e com o sistema de ficheiros Romeo e Joliet podem ser lidos de novo.

Sobre o WMA

O logótipo do Windows Media™ impresso na caixa indica que este produto pode ler dados WMA.



WMA é a abreviação de Windows Media Audio e refere-se a uma tecnologia de compressão áudio que é desenvolvida pela Microsoft Corporation. Os dados WMA podem ser codificados utilizando a versão 7, 7.1 do Windows Media Player ou o Windows Media Player para o Windows XP.

Microsoft, Windows Media, e o logótipo do Windows são marcas comerciais ou marcas registadas da Microsoft Corporation nos Estados Unidos da América e/ou outros países.

Observação:

- Algumas aplicações utilizadas para codificar ficheiros WMA podem não funcionar correctamente.
- Com algumas aplicações utilizadas para codificar ficheiros WMA, os nomes dos álbuns e outra informação de texto podem não ser correctamente visualizados.

LIGAR/DESLIGAR a corrente

Ligar a unidade

- **Pressione SOURCE para ligar a unidade.**
Ao seleccionar uma fonte, a unidade é ligada.

Seleccionar a fonte

Pode seleccionar a fonte que quer ouvir. Para alterar para o leitor de CD incorporado, carregue um disco nesta unidade (consultar a página 18).

- **Pressione SOURCE para seleccionar uma fonte.**
Pressione SOURCE várias vezes para alternar entre as seguintes fontes:
Built-in CD player (Leitor de CD Incorporado) — **TV** — **Tuner** (Sintonizador) — **DAB** (Digital Audio Broadcasting) — **Multi-CD player** (Leitor de CD Múltiplo) — **External unit 1** (Unidade externa 1) — **External unit 2** (Unidade externa 2) — **AUX** — **Telephone Standby** (Modo de espera do telemóvel)

Observação:

- Nos seguintes casos, a fonte do som não mudará:
 - Quando um produto correspondente a cada fonte não estiver ligado a esta unidade.
 - Quando não se tiver inserido nenhum disco nesta unidade.
 - Quando não se tiver colocado nenhum carregador no leitor de CD múltiplo.
 - Quando AUX (entrada auxiliar) estiver desligado (consulte a página 36).
 - Quando o modo de espera do Telemóvel estiver desligado (consulte a página 38).
- A Unidade Externa refere-se a um produto Pioneer (como um que existirá no futuro) que, apesar de incompatível como fonte, permite o controlo de funções básicas por este produto. Podem ser controladas por esta unidade, duas unidades externas. Sempre que duas unidades externas estiverem ligadas, a sua alocação à unidade externa 1 ou 2 é definida automaticamente por esta unidade.
- Quando o fio azul/branco deste aparelho se encontra ligado ao terminal de controlo do relé da antena automática do carro, esta estende-se, ao activar-se (ON) a fonte deste produto. Para recolher a antena, desligue a fonte.

Desligar a unidade

- **Pressione SOURCE e espere pelo menos um segundo para desligar a unidade.**

Sintonizador

Ouvir rádio

Estes são os passos básicos necessários para operar o rádio. Para informação mais detalhada sobre o funcionamento do sintonizador, consulte a página 13.

A função AF (busca de frequências alternativas) desta unidade pode ser activada (ON) e desactivada (OFF). A função AF deverá estar desactivada para o funcionamento de sintonização normal (consulte a página 14).

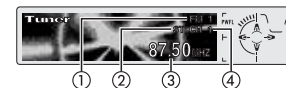

- | | |
|-------------------------------------------------------------------------------------------------------|---------------------------------------------------------------------------------|
| ① Indicador BAND
Mostra qual é a banda sintonizada, MW, LW ou FM. | ③ Indicador FREQUENCY
Mostra qual é a frequência sintonizada. |
| ② Indicador STEREO (ST)
Mostra que a frequência seleccionada está a ser emitida em estereo. | ④ Indicador PRESET NUMBER
Mostra qual a pré-memorização seleccionada. |

- 1. Pressione SOURCE para seleccionar o sintonizador.**
Pressione SOURCE até visualizar Tuner no mostrador.
- 2. Utilize o botão VOLUME para ajustar o nível de som.**
Rode para aumentar ou diminuir o volume.
- 3. Pressione BAND para seleccionar uma banda.**
Pressione BAND até que apareça no mostrador a banda desejada, FM1, FM2, FM3 para FM ou MW/LW.
- 4. Para efectuar a sintonização manual, pressione ◀ ou ▶.**
As frequências sobem ou descem passo a passo.
- 5. Para efectuar a busca de sintonização, mantenha pressionado ◀ ou ▶ por mais de um segundo e largue.**
O sintonizador examinará as frequências até encontrar uma emissora com boa recepção.
 - Pode cancelar a sintonização com busca, pressionando ◀ ou ▶ com um clique rápido.
 - Se pressionar e mantiver pressionado ◀ ou ▶, pode saltar estações emissoras. A Sintonia com Busca começa logo que deixar de carregar no botão.

Observação:

- Sempre que a frequência seleccionada está a ser emitida em estereo, o indicador STEREO (ST) acenderá.

Sintonizador

Introdução de funcionamento do sintonizador

① Mostrador FUNCTION

Mostra o estado das funções.

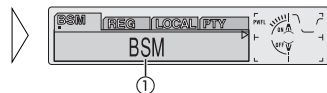

1. Pressione OPEN para abrir o painel frontal.
2. Pressione FUNCTION para visualizar os nomes das funções.
Pressione FUNCTION várias vezes para alternar entre as seguintes funções:
BSM (memória das melhores estações) — REG (regional) — LOCAL (sintonização com busca local) — PTY (selecção do tipo de programa) — TA (modo de espera do boletim de trânsito) — AF (busca de frequências alternativas) — NEWS (Interrupção de programas de notícias)
 - Para voltar ao mostrador da frequência, pressione BAND.
 - Se a banda MW/LW for seleccionada, só pode seleccionar BSM ou LOCAL.

Observação:

 - Se não executar a função em aproximadamente 30 segundos, o mostrador volta automaticamente ao mostrador de frequência.

Guardar e chamar estações

Se pressionar quaisquer dos botões PRESET TUNING pode facilmente guardar até seis emissoras para voltar a chamar com o toque de um botão.

- Ao encontrar uma emissora que queira guardar em memória, pressione num botão PRESET TUNING e aguarde até que o número pré-memorizado pare de piscar.

O número pressionado piscará no indicador PRESET NUMBER e depois permanecerá aceso. A emissora seleccionada ficou guardada na memória.

Da próxima vez que pressionar o mesmo botão da função PRESET TUNING a frequência da emissora é chamada a partir da memória.

Observação:

- Podem ser guardadas em memória até 18 estações FM, seis para cada uma das três bandas FM, e seis estações MW/LW.
- Pode também utilizar ▲ e ▼ para voltar a chamar frequências de emissoras de rádio, ligadas aos botões PRESET TUNING.

Sintonizar os sinais fortes

A Sintonização de Busca Local permite-lhe sintonizar apenas as emissoras com sinais suficientemente fortes para uma boa recepção.

1. Pressione OPEN para abrir o painel frontal.
2. Pressione FUNCTION para seleccionar LOCAL.
Pressione FUNCTION até que apareça LOCAL no mostrador.
3. Pressione ▲ para activar a sintonização de busca local.
Sensibilidade de busca local (por exemplo Local 2) aparece no mostrador.
4. Pressione ◀ ou ▶ para definir a sensibilidade.
Existem quatro níveis de sensibilidade para a banda FM e dois níveis para a banda MW/LW:
FM: Local 1 — Local 2 — Local 3 — Local 4
MW/LW: Local 1 — Local 2
A definição Local 4 permite unicamente a recepção das emissoras com o sinal mais forte, enquanto as definições inferiores lhe permitem receber emissoras com um sinal progressivamente mais fraco.
5. Quando desejar voltar à busca de sintonização normal, pressione ▼ para desactivar a sintonização de busca local.
Local :OFF aparece no mostrador.

Guardar as emissoras mais fortes

A função BSM (memória das melhores emissoras) permite-lhe memorizar automaticamente as seis frequências de emissoras mais fortes em PRESET TUNING nos botões 1–6 e, depois de memorizadas, pode seleccioná-las apenas com o carregar de um botão.

1. Pressione OPEN para abrir o painel frontal.
2. Pressione FUNCTION para seleccionar BSM.
Pressionar FUNCTION até que BSM apareça no mostrador.
3. Pressione ▲ para activar a função BSM.

BSM começa a piscar. Enquanto BSM está a piscar, as seis frequências de emissoras mais fortes são memorizadas nos botões PRESET TUNING de acordo com o sinal mais forte. Logo que termine, BSM pára de piscar.

- Para cancelar o processo de armazenamento, pressione ▼.

Observação:

- A memorização de frequências através da função BSM pode substituir as frequências das emissoras que foram memorizadas utilizando os botões PRESET TUNING

RDS

Introdução ao funcionamento do RDS

RDS (Radio Data System- Sistema de Dados Rádio) é um sistema para fornecer informação juntamente com emissões FM. Esta informação inaudível fornece características tais como nome da emissora do programa, tipo de programa, aguardar por avisos de trânsito, sintonia automática e sintonia por tipo de programa, indicadas para auxiliar os ouvintes de rádio a encontrar a emissora desejada.

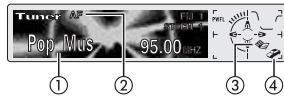

- ① **Nome do programa da emissora**
Mostra o tipo de programa emitido.
- ② **Indicador AF**
Aparece quando a função AF (Busca de emissoras alternativas) está ligada.
- ③ **Indicador (NEWS)**
Mostra quando um programa de notícias é recebido.
- ④ **Indicador (TP)**
Aparece quando uma emissora TP está sintonizada.

1. **Pressione OPEN para abrir o painel frontal.**
2. **Pressione FUNCTION para visualizar os nomes das funções.**

Pressione FUNCTION várias vezes para alternar entre as seguintes funções:

BSM (memória das melhores estações) — **REG** (regional) — **LOCAL** (sintonização com busca local) — **PTY** (selecção do tipo de programa) — **TA** (modo de espera do boletim de trânsito) — **AF** (busca de frequências alternativas) — **NEWS** (Interrupção de programas de notícias)

- Para voltar ao mostrador da frequência, pressione **BAND**.
- Se a banda MW/LW for seleccionada, só pode seleccionar **BSM** ou **LOCAL**.

Observação:

- Se não executar a função em aproximadamente 30 segundos, o mostrador volta automaticamente ao mostrador de frequência.
- Nem todas as estações emitem em RDS.
- As funções RDS tais como AF e TA só estão activadas quando o rádio estiver sintonizado numa emissora RDS.

Activar o mostrador RDS

Quando sintoniza uma emissora RDS, é exibido o nome do programa da emissora. Se quiser saber qual a frequência, pode.

1. **Pressione OPEN para abrir o painel frontal.**
2. **Pressione DISPLAY.**

Pressione **DISPLAY** várias vezes para alternar entre as seguintes funções:

Nome da emissora (A) — Informação PTY e Frequência — Nome do programa da emissora (B)

A informação PTY (Código ID do tipo de programa) consta na página 17.

- A informação PTY e a frequência da emissora actual aparecem no mostrador durante cerca de oito segundos.
- Se uma emissora receber um código zero PTY, o mostrador fica em branco. Este facto indica que a emissora não definiu o seu conteúdo de programa.
- Se o sinal for demasiado fraco para este produto captar o código PTY, o mostrador de Informação PTY fica em branco.

Seleccionar frequências alternativas

Se estiver a ouvir uma emissora e a recepção se tornar fraca, ou existirem outros problemas, este produto irá automaticamente procurar uma emissora diferente na mesma rede, que esteja a emitir com um sinal mais forte.

- AF está ligada por predefinição.

1. **Pressione OPEN para abrir o painel frontal.**
2. **Pressione FUNCTION para seleccionar AF.**
Pressionar FUNCTION até que AF apareça no mostrador.
3. **Pressione ▲ para activar a função AF.**
Pressione ▲ e AF :ON é visualizado.
4. **Pressione ▼ para desactivar a função AF.**
Pressione ▼ e AF :OFF é visualizado.

RDS

Observação:

- Só as estações RDS são sintonizadas durante a sintonização com busca ou BSM quando AF está activado.
- Se chamar uma emissora predefinida, o sintonizador pode actualizar a emissora predefinida com uma nova frequência da lista AF da emissora. (Disponível apenas quando se utilizam frequências pré-memorizadas nas bandas FM1 e FM2.) Não é visualizado nenhum número de pré-memorização no mostrador se os dados RDS da emissora sintonizada diferirem dos da emissora inicialmente memorizada.
- O som pode ser temporariamente interrompido por outro programa durante uma busca de frequência AF.
- Quando o rádio está sintonizado numa emissora não RDS, o indicador AF fica a piscar.
- A função AF pode ser activada (ON) ou desactivada (OFF) independentemente para cada banda FM.

Utilizar busca PI (PI Seek)

Se estiver a ouvir uma emissora e a recepção se tornar fraca ou se este produto não conseguir encontrar uma frequência alternativa, irá automaticamente procurar uma emissora diferente com a mesma programação. Durante a busca aparece PI Seek e a saída é emudecida. O emudecimento é descontinuo após realização da busca PI, quer se tenha encontrado ou não, uma emissora diferente.

Utilizar a busca PI Automática para emissoras pré-memorizadas (Auto PI)

Quando é impossível sintonizar emissoras memorizadas, como acontece em grandes viagens, a unidade também poderá ser ajustada de modo a efectuar a Busca PI no modo de sintonização de emissoras pré-memorizadas.

- A predefinição para a Busca PI Automática está desactivada (OFF) Consulte Activar a Busca PI Automática, na página 36.

Limitar as emissoras à programação regional

Quando se utiliza a função AF para voltar a sintonizar emissoras automaticamente, a função regional limita a selecção de emissoras que emitem programas regionais.

1. Pressione OPEN para abrir o painel frontal.
2. Pressione FUNCTION para seleccionar REG. Pressione FUNCTION até que apareça REG no mostrador.
3. Pressione ▲ para activar a função REG. Pressione ▲ e aparece Regional :ON no mostrador.
4. Pressione ▼ para desactivar a função REG. Pressionar ▼ e Regional :OFF é visualizado.

Observação:

- A programação regional e as redes regionais estão organizadas de forma diferente, de acordo com o país (isto é, podem variar consoante a hora, estado ou área de emissão).
- O número pré-memorizado poderá desaparecer do mostrador se o sintonizador captar uma emissora regional diferente da emissora inicialmente memorizada.
- A função REG pode ser activada ou desactivada independentemente para cada banda FM.

Receber boletins de trânsito

A função TA (Aguardar Boletins Informativos sobre o Trânsito) permite receber automaticamente boletins sobre o trânsito, independentemente da fonte que estiver a ouvir. A função TA pode ser activada tanto para uma emissora TP (que transmite informações sobre o trânsito) como para uma outra emissora realçada TP (EON TP — uma emissora que transmite informação com referência cruzada de emissoras TP).

1. Sintonize uma emissora TP ou EON TP.

Quando está sintonizado numa emissora TP ou EON TP, o indicador TP () acende-se.

2. Pressione TA para activar o modo de espera dos boletins de trânsito.

Pressione TA até que apareça TA ON temporariamente no mostrador LCD.

O rádio ficará a aguardar boletins informativos sobre trânsito.

- Para desactivar o modo de espera dos boletins de trânsito, pressione TA até que apareça TA OFF temporariamente no mostrador LCD.

3. Utilize VOLUME para ajustar o volume dos TA sempre que um boletim de trânsito é transmitido.

Rode para aumentar ou diminuir o volume.

O volume de som definido deste modo é memorizado, sendo utilizado durante boletins de trânsito posteriores.

4. Pressione TA enquanto está a ser emitido um boletim de trânsito para o cancelar.

O sintonizador volta à fonte original mas fica no modo de espera até que pressione novamente TA.

Observação:

- Pode também activar ou desactivar TA no menu de definições que aparece ap pressionar FUNCTION.
- Após a recepção de um boletim sobre o trânsito, o sistema volta à fonte original.
- Só as estações TP e EON TP são sintonizadas durante a sintonização com busca ou BSM quando a função TA está activada.

RDS

Responder ao alarme TP

Quando uma emissora TP ou EON TP se perde devido a um sinal fraco, é emitida uma série de beeps curtos, durante cerca de cinco segundos, para o lembrar de seleccionar uma outra emissora TP ou EON TP.

- Ao ouvir o sintonizador, sintonize uma outra emissora TP ou EON TP.
- Ao ouvir outras fontes para além do sintonizador, a unidade busca automaticamente uma emissora TP com o sinal mais forte, após um atraso de 10-30 segundos. O atraso é de 10 segundos se a TA estiver activada e de 30 segundos se TA e AF estiverem activadas.

Utilizar as funções PTY

Pode sintonizar uma emissora utilizando a informação PTY.

Procurar uma emissora RDS, através da informação PTY

Pode procurar por tipos gerais de programas, tais como os listados na página 17.

1. Pressione **OPEN** para abrir o painel frontal.
2. Pressione **FUNCTION** para seleccionar PTY.
Pressione **FUNCTION** até que apareça PTY no mostrador.
3. Pressione **◀** ou **▶** para seleccionar um tipo de programa.

Existem quatro tipos de programas:

News&Inf — Popular — Classics — Other

4. Pressione **▲** para iniciar a busca.

Ao pressionar **▲** o nome do tipo de programa começa a piscar no mostrador. A unidade busca uma emissora que emita aquele tipo de programa. Sempre que uma emissora é encontrada, o nome do programa da emissora é visualizado.

- Pode parar a busca pressionando **▼**.

Observação:

- O programa de algumas estações pode diferir do indicado pelo PTY transmitido.
- Se nenhuma emissora estiver a emitir o tipo de programa que estava à procura, aparece **Not Found** durante aproximadamente dois segundos e depois o sintonizador volta à emissora original.

Utilizando a função interrupção de programas de notícias

Quando é emitido um programa de notícias através de uma emissora noticiosa codificada PTY, este programa pode mudar de qualquer emissora para a emissora noticiosa. Quando termina o boletim informativo, recomeça a recepção do programa anterior.

- Pressionar **TA** e aguarde para ligar a interrupção de programas de notícias. Pressione **TA** até que apareça **NEWS ON** temporariamente no mostrador LCD.
- Para desligar a interrupção dos programas de notícias, pressione **TA** e aguarde até que **NEWS OFF** apareça no mostrador LCD.

Observação:

- Também pode activar ou desactivar o programa de notícias no menu de definições que aparece se pressionar em **FUNCTION**.
- Pode ser cancelado um programa de notícias, pressionando **TA**.

Receber emissões de alarme PTY

O alarme PTY é um código PTY especial para informações sobre situações de emergência, como é o caso de desastres naturais. Quando o sintonizador recebe o código de alarme do rádio, aparece **Alarm** no mostrador e o volume é regulado para o volume TA. Quando a emissora acaba de transmitir a informação sobre a situação de emergência, o sistema volta à fonte anterior.

Observação:

- Pode ser cancelado um boletim de emergência, pressionando **TA**.

Utilizar texto de rádio

Este sintonizador pode exibir dados de texto de rádio transmitidos por estações RDS, tais como informação da emissora, o título da canção a ser emitida e o nome do artista.

Observação:

- Quando é recebido texto de rádio, aparece **TEXT** no mostrador.
- O sintonizador memoriza automaticamente as três últimas emissões de texto de rádio recebidas, substituindo o texto da recepção mais antigo pelo novo texto à medida que ele for sendo recebido.

RDS

Visualizar texto de rádio

Pode visualizar o texto de rádio actual recebido e os três textos de rádio mais recentes.

1. Pressione **TEXT** para visualizar o texto de rádio.

É visualizado o texto de rádio para as emissoras actuais.

- Pode cancelar a visualização do texto de rádio pressionando em **TEXT** ou **BAND**.
- Quando não recebe nenhum texto de rádio, **NO TEXT** é visualizado.
- Se pressionar em **TEXT** depois do painel frontal da unidade principal tiver sido fechado, este abre-se automaticamente.

2. Pressione **◀** ou **▶** para chamar os três textos de rádio mais recentes.

Pressionando **◀** ou **▶** alterna entre a visualização de quatro informações de texto de rádio.

- Se não houver informação de texto de rádio em memória, o mostrador não se altera.

3. Pressione **▲** ou **▼** para percorrer.

Pressione **▲** para voltar ao princípio. Pressione **▼** para percorrer os dados do texto de rádio.

Observação:

- A visualização do texto de rádio é cancelada após a informação de texto ter passado três vezes pelo mostrador.
- Se não efectuar qualquer operação durante oito segundos, o modo texto de rádio é cancelado.

Guardar e voltar a chamar texto de rádio

Pode guardar informação de até seis transmissões de texto de rádio nos botões 1–6.

1. Selecciona o texto de rádio que quer guardar na memória.

Consultar Visualizar texto de rádio nesta página.

2. Mantenha pressionado um dos botões 1–6 para memorizar o texto de rádio seleccionado.

O número de memória será visualizado e o texto de rádio seleccionado guardado na memória.

Da próxima vez que pressionar o mesmo botão 1–6 no mostrador de texto de rádio, o texto memorizado é visualizado.

Lista PTY

Geral	Específico	Tipo de programa
News & Info	News	Notícias
	Affairs	Temas actuais
	Info	Informações gerais e conselhos
	Sport	Desportos
	Weather	Boletins meteorológicos/Informação meteorológica
	Finance	Relatórios sobre a bolsa, comércio, empresas etc.
Popular	Pop Mus	Música popular
	Rock Mus	Música moderna contemporânea
	Easy Mus	Música ligeira
	Oth Mus	Música não categorizada
	Jazz	Jazz
	Country	Música Country
	Nat Mus	Música nacional
	Oldies	Música antiga, anos dourados
	Folk mus	Música Folk
Classics	L. Class	Música clássica ligeira
	Classic	Música clássica erudita
Others	Educate	Programas educativos
	Drama	Todas as peças e séries radiofónicas.
	Culture	Cultura regional ou nacional
	Science	Natureza, ciência e tecnologia
	Varied	Entretenimento
	Children	Infantil
	Social	Assuntos Sociais
	Religion	Assuntos Religiosos ou serviços
	Phone In	Participação telefónica dos ouvintes
	Touring	Programas sobre viagens, não destinados a informar sobre o trânsito.
Leisure	Hobbies e actividades recreativas	
Document	Documentários	

Leitor de CD incorporado

Ler um CD

Estes são os passos necessários para ler um CD com o seu leitor de CD incorporado. Mais informação sobre o funcionamento do CD nesta página.

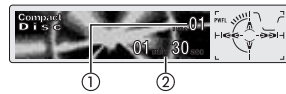

① **Indicador TRACK NUMBER**

Mostra a faixa que está a ser lida.

② **Indicador PLAY TIME**

Mostra o tempo decorrido da faixa actual.

1. **Pressione EJECT.**

Compartimento de introdução do CD

2. **Inserir um CD no compartimento de introdução do CD.**

A leitura começa automaticamente.

Compartimento de introdução do CD



Botão EJECT

- Pode ejectar um CD, pressionando EJECT.
 - Se o painel frontal estiver na posição EJECT (acima mostrado), os botões para além dos botões EJECT, VOLUME, OPEN, e ATT (no controlo remoto) não funcionam.
3. **Depois de um CD ter sido inserido, pressione SOURCE para seleccionar o leitor de CD incorporado.**
 Pressione SOURCE até que apareça Compact Disc no mostrador.
4. **Utilize o botão VOLUME para ajustar o nível de som.**
 Rode para aumentar ou diminuir o volume.

5. Para efectuar a pesquisa rápida para a frente ou para trás, pressione ◀ ou ▶.

6. Para voltar à faixa anterior ou passar para a faixa seguinte, pressione ◀ ou ▶.

Pressionando ▶ salta para o início da próxima faixa. Pressionando ◀ uma vez, salta para o início da faixa actual. Pressionando novamente salta para a faixa anterior.

Observação:

- O leitor de CD incorporado toca um CD padrão de 12 cm ou 8 cm (single) de cada vez. Não utilize um adaptador quando efectuar a leitura de um CD de 8 cm.
- Não introduza nada no Compartimento de Introdução de CDs à excepção do CD.
- Se não conseguir inserir um disco completamente ou se depois de ter inserido um disco e o disco não tocar, verifique se o lado do rótulo do disco está para cima. Pressionar EJECT para ejectar o disco, verifique se o disco está danificado antes de o voltar a inserir.
- ▲ e ▼ podem ser operados quando estiver a ler um ficheiro MP3 ou WMA.
- Se o leitor de CD incorporado não funcionar correctamente, pode ser visualizada uma mensagem de erro, tal como ERROR-11. Consultar "Perceber as mensagens de erro do leitor de CD incorporado" na página 42.

Introdução do funcionamento avançado do leitor de CD incorporado

① **Mostrador FUNCTION**

Mostra o estado das funções.

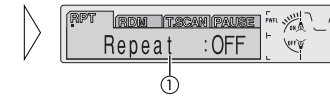

1. **Pressione OPEN para abrir o painel frontal.**

2. **Pressione FUNCTION para visualizar os nomes das funções.**

Pressione FUNCTION várias vezes para alternar entre as seguintes funções:

RPT (leitura repetida) — RDM (leitura aleatória) — T.SCAN (leitura de pesquisa) — PAUSE (pausa)

- Para voltar ao mostrador de leitura, pressione BAND.

Observação:

- Se não executar a função em aproximadamente 30 segundos, o mostrador volta automaticamente ao mostrador de leitura.

Leitor de CD incorporado

Leitura Repetida

O modo Leitura Repetida permite-lhe ouvir a mesma faixa outra vez.

1. Pressione **OPEN** para abrir o painel frontal.
2. Pressione **FUNCTION** para seleccionar **RPT**.
Pressione **FUNCTION** até que apareça **RPT** no mostrador.
3. Pressione **▲** para activar a leitura repetida.
Repeat :ON aparece no mostrador. A faixa actual é lida e depois repetida.
4. Pressione **▼** para desactivar a leitura repetida.
Repeat :OFF aparece no mostrador. A faixa actual continua a ser lida, seguindo-se a faixa seguinte.

Observação:

- Se executar Busca de Faixa ou Avanço/Retrocesso Rápido, a Leitura Repetida é automaticamente cancelada.

Ler faixas aleatoriamente

A leitura aleatória permite-lhe ler as faixas no CD em ordem aleatória.

1. Pressione **OPEN** para abrir o painel frontal.
2. Pressione **FUNCTION** para seleccionar **RDM**.
Pressione **FUNCTION** até que apareça **RDM** no mostrador.
3. Pressione **▲** para activar a leitura aleatória.
Random :ON aparece no mostrador. As faixas serão lidas aleatoriamente.
4. Pressione **▼** para desactivar a leitura aleatória.
Random :OFF aparece no mostrador. As faixas continuarão a ser lidas por ordem.

Varrimento de faixas de um CD

A leitura por varrimento permite-lhe ouvir os primeiros 10 segundos de cada faixa no CD.

1. Pressione **OPEN** para abrir o painel frontal.
 2. Pressione **FUNCTION** para seleccionar **T.SCAN**.
Pressione **FUNCTION** até que apareça **T.SCAN** no mostrador.
 3. Pressione **▲** para activar a função de leitura de pesquisa.
Track Scan :ON aparece no mostrador. São tocados os primeiros 10 segundos de cada faixa.
 4. Quando encontrar a faixa desejada (ou disco), pressione **▼** para desactivar a leitura por varrimento.
Track Scan :OFF aparece no mostrador. A faixa continuará a ser lida.
- Se o mostrador voltou automaticamente para o mostrador de leitura, seleccionar **T.SCAN** uma vez mais, pressionando **FUNCTION**.

Observação:

- Quando o varrimento um CD tiver terminado, a leitura normal das faixas iniciar-se-á novamente.

Pausa na leitura do CD

A função de pausa permite-lhe parar temporariamente a leitura do CD.

1. Pressione **OPEN** para abrir o painel frontal.
2. Pressione **FUNCTION** para seleccionar **PAUSE**.
Pressione **FUNCTION** até que apareça **PAUSE** no mostrador.
3. Pressione **▲** para activar a função de pausa.
Pause :ON aparece no mostrador. A leitura da faixa actual pára.
4. Pressione **▼** para desactivar a função de pausa.
Pause :OFF aparece no mostrador. A leitura é retomada na mesma altura em que activou a pausa.

Leitor de CD incorporado

Utilizar funções de título de disco

Pode introduzir títulos de CD e visualizar o título. A próxima vez que inserir um CD, cujo título tenha introduzido, este título será visualizado.

Inserir títulos de discos

A inserção de títulos de disco permite-lhe inserir até 48 títulos de CD, de até 10 caracteres no leitor de CD incorporado.

1. Leia o CD para o qual deseja inserir o título.
2. Pressione OPEN para abrir o painel frontal.
3. Pressione FUNCTION até que apareça TITLE no mostrador.
 - Ao ler um disco CD TEXT, não pode mudar para TITLE. O título do disco já terá sido guardado num disco CD TEXT.
4. Pressione o botão numerado 1 para seleccionar o tipo de caracteres desejado. Pressione número de botão 1 várias vezes para alternar entre os tipos de caracteres seguintes:

Alfabeto (maiúsculas), Números e Símbolos — Alfabeto (minúsculas) — Caracteres europeus, como, os caracteres com acentos (p.expl., á, à, ã, ç)

 - Pode seleccionar a introdução de Números e Símbolos pressionando o botão 2.
5. Pressione ▲ ou ▼ para seleccionar uma letra do alfabeto.



Cada vez que pressionar ▲ será visualizada uma letra do alfabeto pela ordem A B C ... X Y Z, números e símbolos pela ordem 1 2 3 ... @ # <. Cada vez que pressionar ▼ será visualizada uma letra pela ordem inversa tal como Z Y X ... C B A.

6. Pressione ► para mover o cursor para a próxima posição de carácter. Logo que a letra pretendida for visualizada, pressionar ► para mover o cursor para a posição seguinte e depois seleccionar a próxima letra. Pressione ◀ para andar para trás no mostrador.

7. Mude o cursor para a última posição pressionando o botão ► depois de ter introduzido o título.

Ao pressionar ► uma vez mais, todo o título é guardado na memória.

8. Para voltar ao mostrador de leitura, pressione BAND.

Observação:

- Os títulos continuam na memória, mesmo depois de o disco ter sido removido do leitor de CD incorporado, e voltarão a aparecer quando o disco for introduzido novamente.
- Após ter sido guardada em memória informação para 48 discos, a informação para um novo disco sobrepõe o mais antigo.
- Se ligar um leitor de CD múltiplo, pode introduzir até 100 títulos de discos.

Visualizar títulos de discos

Pode visualizar o título de um disco qualquer, cujo título tenha sido introduzido.

1. Pressione OPEN para abrir o painel frontal.
2. Pressione DISPLAY. Pressione DISPLAY várias vezes para alternar entre as seguintes funções:

PLAYBACK MODE A (tempo de leitura) — Disc Title (título do disco) — PLAYBACK MODE B (tempo de leitura e informação DAB)

Ao seleccionar Disc Title, o título do disco actual é visualizado.

 - Se não foi introduzido qualquer título para o disco actual, NO TITLE é visualizado.
 - Só pode mudar para PLAYBACK MODE B se estiver ligado um Sintonizador DAB (GEX-P700DAB).

Leitor de CD incorporado

Utilizar as funções do CD TEXT

Durante o fabrico são introduzidas determinadas informações em certos discos. Estes discos podem conter informações tais como o título de CD, o título da faixa, o nome do artista e o tempo de leitura, pelo que são designados por discos CD TEXT. Só estes discos especialmente codificados, possuem as funções, a seguir mencionadas.

Visualizar títulos em discos CD TEXT

1. Pressione **OPEN** para abrir o painel frontal.

2. Pressione **DISPLAY** durante a leitura de um disco CD TEXT.

Pressione **DISPLAY** várias vezes para alternar entre as seguintes funções:

PLAYBACK MODE A (tempo de leitura) — **Disc Title** (título do disco) — **Disc Artist Name** (nome do artista do disco) — **Track Title** (título da faixa) — **TrackArtist Name** (nome do artista da faixa) — **PLAYBACK MODE B** (tempo de leitura e informação DAB)

- se não foi guardada informação específica num disco CD TEXT, aparece **NO XXXX** (p.expl., **NO T-Artist Name**).
- Só pode mudar para **PLAYBACK MODE B** quando estiver ligado um sintonizador DAB (GEX-P700DAB).

Listar títulos no mostrador

esta unidade pode listar as primeiras 16 letras das funções **Disc Title**, **DiscArtist Name**, **Track Title** e **TrackArtist Name**. Se a informação guardada não ultrapassar as 16 letras, pode deslocar o texto para a esquerda, de forma a que o resto do título seja visualizado.

1. Pressione **OPEN** para abrir o painel frontal.

2. Pressione **DISPLAY** e aguarde até que o título comece a deslocar para a esquerda.

O resto do título aparecerá no mostrador.

Leitor de MP3/WMA

Ler um MP3/WMA 21

Estes são os passos necessários para ler um MP3 com o leitor de CD incorporado. Para mais informação sobre o funcionamento do MP3/WMA, consulte a página 22.



① **Indicador MP3 (WMA)**

Mostra quando está a ser lido um ficheiro MP3 (WMA).

② **Indicador FOLDER NUMBER**

Mostra o número da pasta que está a ser lida.

③ **Indicador PLAY TIME**

Mostra o tempo decorrido da faixa actual.

④ **Indicador TRACK NUMBER**

Mostra a faixa (ficheiro) actual.

1. Pressione **EJECT**.

Compartimento de introdução do CD

2. Insira um CD-ROM no compartimento de introdução do CD.

A leitura começa automaticamente.

Compartimento de introdução do CD



Botão **EJECT**

- Pode ejectar um CD-ROM pressionando **EJECT**.
- Se o painel frontal estiver na posição **EJECT** (acima mostrado), os botões para além dos botões **EJECT**, **VOLUME**, **OPEN**, e **ATT** (no controlo remoto) não funcionam.

3. Depois de um CD ter sido inserido, pressione **SOURCE** para seleccionar o leitor de CD incorporado.

Pressione **SOURCE** até que apareça **Compact Disc** no mostrador.

4. Utilize o botão **VOLUME** para ajustar o nível de som.

Rode para aumentar ou diminuir o volume.

Leitor de MP3/WMA

5. Pressione ▲ ou ▼ para seleccionar uma pasta.

- Não pode seleccionar uma pasta que não tenha um ficheiro MP3 guardado.
- Pressione ▼ durante 2 segundos ou mais para voltar à pasta 01 (ROOT). Se a pasta 01 (ROOT) não contiver nenhum ficheiro, a leitura é iniciada com a pasta 02.)

6. Para efectuar a pesquisa rápida para a frente ou para trás, pressione ◀ ou ▶.

- Esta operação de avanço rápido ou retrocesso, só é aplicada ao ficheiro que está a ser tocado. Esta operação é cancelada, sempre que atingir o ficheiro precedente ou seguinte.

7. Para voltar à faixa anterior ou passar para a faixa seguinte, pressione ◀ ou ▶.

Pressionando ▶ salta para o início da próxima faixa. Pressionando ◀ uma vez, salta para o início da faixa actual. Pressionando novamente salta para a faixa anterior.

Observação:

- Aquando da leitura de discos com ficheiros MP3 e/ou WMA e dados áudio (CD-DA), tais como CD-EXTRA e MIXED-MODE CD, ambos os tipos podem ser lidos apenas alternando o modo entre MP3/WMA e CD-DA com o botão **BAND**.
- Se alternou entre a leitura de ficheiros MP3/WMA e dados áudio (CD-DA), a leitura inicia-se a partir da primeira faixa do disco.
- O leitor de CD incorporado pode ler um ficheiro MP3 ou WMA gravado num CD-ROM. (Consulte as páginas 43 e 44 para mais detalhes.)
- Não introduza nada no Compartimento de Introdução de CDs à excepção do CD.
- Por vezes existe um interregno entre o início da leitura e a emissão do som. Trata-se da leitura de sessão múltipla e leitura de várias pastas. Ao serem lidas, **Format Read** é visualizado.
- Se não conseguir inserir um disco completamente ou se depois de ter inserido um disco e o disco não tocar, verifique se o lado do rótulo do disco está para cima. Pressionar **EJECT** para ejectar o disco; verifique se o disco está danificado antes de o voltar a inserir.
- A leitura é efectuada pela ordem do número do ficheiro. As pastas são saltadas se não contiverem nenhum ficheiro. (Se a pasta 01 (ROOT) não contiver nenhum ficheiro, a leitura é iniciada com a pasta 02.)
- Ao voltar a ler ficheiros gravados como VBR (Índice variável de Bit), o tempo de leitura não será correctamente visualizado se forem utilizadas as operações de avanço rápido ou retrocesso.
- Se o disco inserido não contiver nenhum ficheiro que possa ser lido, **No Audio** é visualizado.
- Não existe som no avanço rápido ou retrocesso.
- Se o leitor de CD incorporado não funcionar correctamente, pode ser visualizada uma mensagem de erro, tal como **ERROR-11**. Consultar "Perceber as mensagens de erro do leitor de CD incorporado" na página 42.

Introdução do funcionamento do leitor de CD incorporado (MP3/WMA)

① Mostrador FUNCTION

Mostra o estado das funções.

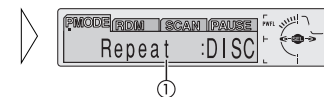

1. Pressione OPEN para abrir o painel frontal.

2. Pressione FUNCTION para visualizar os nomes das funções.

Pressione várias vezes FUNCTION para alternar entre as seguintes funções:

PMODE (leitura repetida) — **R**DM (leitura aleatória) — **S**CAN (leitura de pesquisa) — **PAUSE** (pausa)

- Para voltar ao mostrador de leitura, pressione **B**AND.

Observação:

- Se não executar a função em aproximadamente 30 segundos, o mostrador volta automaticamente ao mostrador de leitura.

Leitura Repetida

Existem três tipos de classes de leitura repetida, para a leitura de MP3/WMA: **F**OLDER (repetição de pasta), **T**RK (repetição de uma só faixa), e **D**ISC (repetição de todas as faixas).

1. Pressione OPEN para abrir o painel frontal.

2. Pressione FUNCTION para seleccionar P MODE.

Pressione FUNCTION até que apareça P MODE no mostrador.

3. Pressione ◀ ou ▶ para seleccionar a classe de repetição.

Pressione ◀ ou ▶ até que a classe de repetição desejada apareça no mostrador.

- **F**OLDER – a pasta que está a ser lida é repetida.
- **T**RK – a faixa que está a ser lida é repetida.
- **D**ISC – é repetida a pasta inteira.

Observação:

- Se seleccionar outra pasta durante a leitura repetida, a classe da leitura repetida muda para **D**ISC (repetição de disco).
- Se executar a busca de faixa ou avanço rápido ou retrocesso, durante **T**RK (repetição de uma só faixa), a classe de leitura repetida muda para **F**OLDER (repetição de pasta).
- Se **F**OLDER for seleccionado, não é possível ler uma sub-pasta daquela mesma pasta.

Leitor de MP3/WMA

Ler faixas aleatoriamente

A leitura aleatória permite-lhe ler as faixas por ordem aleatória, tendo em consideração a classe de repetição, F.RANDOM (repetição de pasta) e RANDOM (repetição de disco).

1. Selecione a classe de repetição.

Consulte Leitura Repetida na página 22.

2. Pressione OPEN para abrir o painel frontal.

3. Pressione FUNCTION para seleccionar RDM.

Pressione FUNCTION até que apareça RDM no mostrador.

4. Pressione ▲ para activar a leitura aleatória.

Random :ON aparece no mostrador. As faixas irão ser lidas por ordem aleatória tendo em conta as classes previamente seleccionadas F.RANDOM (repetição de pasta) ou RANDOM (repetição de disco).

5. Pressione ▼ para desactivar a leitura aleatória.

Random :OFF aparece no mostrador. As faixas continuarão a ser lidas por ordem.

Observação:

- Se a classe de leitura estiver definida para a repetição do disco, as faixas de todas as pastas serão lidas por ordem aleatória.

Pesquisar CDs e faixas

Enquanto estiver a usar T.SCAN (repetição de pasta), o início de cada faixa da pasta seleccionada é lido durante cerca de 10 segundos. Enquanto estiver a utilizar F.SCAN (repetição do disco), o início da primeira faixa de cada pasta é lido, durante cerca de 10 segundos.

1. Selecione a classe de repetição.

Consulte Leitura Repetida na página 22.

2. Pressione OPEN para abrir o painel frontal.

3. Pressione FUNCTION para seleccionar SCAN.

Pressione FUNCTION até que apareça SCAN no mostrador.

4. Pressione ▲ para activar a função de leitura de pesquisa.

Scan :ON aparece no mostrador. São lidos os primeiros 10 segundos de cada faixa da pasta actual (ou a primeira faixa de cada pasta).

5. Quando encontrar a faixa desejada (ou pasta), pressione ▼ para desactivar a leitura de pesquisa.

Scan :OFF aparece no mostrador. A faixa (ou pasta) continua a ser lida.

- Se o mostrador voltou automaticamente para o mostrador de leitura, seleccione SCAN uma vez mais, pressionando FUNCTION.

Observação:

- O exame da leitura é cancelado se voltar à faixa (ou pasta) onde começou.
- Durante a repetição da faixa, se a leitura de pesquisa estiver activada, a classe de leitura muda para repetição de pasta, e a pesquisa da faixa é repetida.

Pausa na leitura de MP3/WMA

A pausa permite-lhe parar temporariamente a leitura de MP3.

1. Pressione OPEN para abrir o painel frontal.

2. Pressione FUNCTION para seleccionar PAUSE.

Pressione FUNCTION até que apareça PAUSE no mostrador.

3. Pressione ▲ para activar a função de pausa.

Pause :ON aparece no mostrador. A leitura da faixa actual pára.

4. Pressione ▼ para desactivar a função de pausa.

Pause :OFF aparece no mostrador. A leitura é retomada na mesma altura em que activou a pausa.

Leitor de MP3/WMA

Visualizar títulos no MP3/WMA

1. Pressione **OPEN** para abrir o painel frontal.
2. Pressione **DISPLAY** ao ler um disco MP3/WMA.

Pressione **DISPLAY** várias vezes para alternar entre as seguintes funções:

PLAYBACK MODE A (tempo de leitura) — **Folder Name** (nome da pasta) — **File Name** (nome do ficheiro) — **Track Title** (título da faixa) — **Artist Name** (nome do artista) — **Album Title** (título do álbum) — **BIT RATE** (Índice de bits) — **PLAYBACK MODE B** (tempo de leitura e informação DAB)

- Ao ler ficheiros gravados como VBR (Índice de bits Variável), o valor do **BIT RATE** não é visualizado mesmo depois de ter mudado para o **BIT RATE**.
- Se não foi guardada informação específica num disco MP3/WMA, aparece **NO XXXX** (p.expl., **NO Artist Name**).
- Com algumas aplicações utilizadas para codificar ficheiros WMA, os nomes dos álbuns e outra informação de texto podem não ser correctamente visualizados.
- Só pode mudar para **PLAYBACK MODE B** se estiver ligado um Sintonizador DAB (GEX-P700DAB).

Listar títulos no mostrador

Esta unidade só pode visualizar as 16 primeiras letras do **Folder Name**, **File Name**, **Track Title**, **Artist Name** e **Album Title**. Se a informação guardada não ultrapassar as 16 letras, pode deslocar o texto para a esquerda, de forma a que o resto do título seja visualizado.

1. Pressione **OPEN** para abrir o painel frontal.
2. Pressione **DISPLAY** e aguarde até que o título comece a deslocar para a esquerda.

O resto do título aparecerá no mostrador.

Leitor de CD Múltiplo

Ler um CD

Este aparelho pode controlar um Leitor de CD Múltiplo, que é vendido separadamente.

Estes são os passos necessários para ler um CD a partir do seu leitor de CD Múltiplo. Para mais informação sobre o funcionamento do CD, consulte a página 25.



- ① **Indicador DISC NUMBER**
Mostra o disco que está a ser lido.
- ② **Indicador PLAY TIME**
Mostra o tempo decorrido da faixa actual.
- ③ **Indicador TRACK NUMBER**
Mostra a faixa que está a ser lida.

1. Pressione **SOURCE** para seleccionar o leitor de CD múltiplo.

Pressione **SOURCE** até que apareça **Multi-CD** no mostrador.

2. Utilize o botão **VOLUME** para ajustar o nível de som.

Rode para aumentar ou diminuir o volume.

3. Selecciono o disco que deseja ouvir com os botões 1 a 6.

Para discos localizados em 1 a 6, pressione no respectivo número.

Se desejar seleccionar um disco localizado entre 7-12, mantenha pressionados os botões com os números correspondentes, como por exemplo, 1 para o disco 7 até que o número do mesmo apareça no mostrador.

- Pode também seleccionar um disco seguindo uma sequência, pressionando **▲/▼**.

4. Para executar um avanço ou retrocesso rápido, pressione e mantenha pressionado **◀** ou **▶**.

5. Para voltar à faixa anterior ou passar para a faixa seguinte, pressione **◀** ou **▶**.

Pressionando **▶** salta para o início da próxima faixa. Pressionando **◀** uma vez, salta para o início da faixa actual. Pressionando novamente salta para a faixa anterior.

Observação:

- Quando o Leitor de CD múltiplo está a executar as operações preparatórias, aparece **Ready** no mostrador.
- Se o leitor de CD múltiplo não funcionar correctamente, uma mensagem do tipo **ERROR-1** pode ser visualizada. Consulte o manual do utilizador do leitor de CD Múltiplo.
- Se não houver discos no carregador do leitor de CD Múltiplo, será visualizada a indicação **NO DISC** (sem disco).

Leitor de CD Múltiplo

Leitor de CD múltiplo de 50 discos

Apenas as funcionalidades descritas neste manual é que são suportadas por leitores de CD múltiplos de 50 discos.

Introdução do funcionamento do leitor de CD múltiplo

① Mostrador FUNCTION

Mostra o estado das funções.

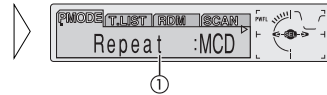

1. Pressione **OPEN** para abrir o painel frontal.
2. Pressione **FUNCTION** para visualizar os nomes das funções.
Pressione **FUNCTION** várias vezes para alternar entre as seguintes funções:
P.MODE (leitura repetida) — **T.LIST** (lista de títulos de discos) —
RDM (leitura aleatória) — **SCAN** (leitura de pesquisa) — **ITS-P** (leitura ITS) —
PAUSE (pausa) — **COMP** (compressão e DBE)

 - Para voltar ao mostrador de leitura, pressione **BAND**.

Observação:

 - Se não executar a função em aproximadamente 30 segundos, o mostrador volta automaticamente ao mostrador de leitura.

Leitura Repetida

Existem três classes de leitura repetida para o Leitor de CD múltiplo: **MCD** (repetição do leitor de CD múltiplo), **TRK** (repetição de uma só faixa), e **DISC** (repetição de disco).

1. Pressione **OPEN** para abrir o painel frontal.
2. Pressione **FUNCTION** para seleccionar **P.MODE**.
Pressione **FUNCTION** até que apareça **P.MODE** no mostrador.

3. Pressione ◀ ou ▶ para seleccionar a classe de repetição.

Pressione ◀ ou ▶ até que a classe de repetição desejada apareça no mostrador.

- **MCD** — Repetir todos os discos no leitor de CD múltiplo
- **TRK** — Repetir só a faixa actual
- **DISC** — Repetição do disco actual

Observação:

- Se seleccionar outros discos durante a leitura repetida, a classe de leitura repetida muda para **MCD** (leitura dos discos existentes no leitor de CD múltiplo).
- Se efectuar a busca de faixa ou pesquisa rápida para a frente ou para trás durante a função **TRK** (repetição de uma faixa), a leitura repetida muda para **DISC** (leitura repetida do disco).

Ler faixas aleatoriamente

A leitura aleatória permite-lhe ler as faixas por ordem aleatória, tendo em consideração a classe de repetição, **RANDOM** (repetição do leitor de CD múltiplo) e **D.RANDOM** (repetição do disco).

1. **Seleccione a classe de repetição.**
Consulte Leitura Repetida nesta página.
2. Pressione **OPEN** para abrir o painel frontal.
3. Pressione **FUNCTION** para seleccionar **RDM**.
Pressione **FUNCTION** até que apareça **RDM** no mostrador.
4. Pressione ▲ para activar a leitura aleatória.
Random :ON aparece no mostrador. As faixas serão lidas aleatoriamente, tendo em consideração as classes previamente seleccionadas **RANDOM** (repetição do leitor de CD múltiplo) ou **D.RANDOM** (repetição do disco).
5. Pressione ▼ para desactivar a leitura aleatória.
Random :OFF aparece no mostrador. As faixas continuarão a ser lidas por ordem.

Leitor de CD Múltiplo

Varrimento de CDs e faixas

Enquanto está a utilizar **T.SCAN** (repetição do disco), o início de cada faixa no disco seleccionado é lido durante 10 segundos. Ao utilizar **D.SCAN** (repetição do leitor de CD múltiplo), o início de cada faixa é lido durante 10 segundos.

1. Selecciona a classe de repetição.

Consulte Leitura Repetida na página 25.

2. Pressione OPEN para abrir o painel frontal.

3. Pressione FUNCTION para seleccionar SCAN.

Pressione FUNCTION até que apareça SCAN no mostrador.

4. Pressione ▲ para activar a função de leitura de pesquisa.

Scan :ON aparece no mostrador. São lidos os primeiros 10 segundos de cada faixa do disco actual (ou a primeira faixa de cada disco).

5. Quando encontrar a faixa desejada (ou disco), pressione ▼ para desactivar a leitura por varrimento.

Scan :OFF aparece no mostrador. A faixa (ou disco) continuará a ser lida.

- Se o mostrador voltou automaticamente para o mostrador de leitura, selecione SCAN uma vez mais, pressionando FUNCTION.

Observação:

- Depois do varrimento da faixa ou de disco ter terminado, a leitura normal das faixas reinicia-se.

Pausa na leitura do CD

A função de pausa permite-lhe parar temporariamente a leitura do CD.

1. Pressione OPEN para abrir o painel frontal.

2. Pressione FUNCTION para seleccionar PAUSE.

Pressione FUNCTION até que apareça PAUSE no mostrador.

3. Pressione ▲ para activar a função de pausa.

Pause :ON aparece no mostrador. A leitura da faixa actual pára.

4. Pressione ▼ para desactivar a função de pausa.

Pause :OFF aparece no mostrador. A leitura é retomada na mesma altura em que activou a pausa.

Utilizar listas de leitura ITS

A ITS (selecção instantânea de faixa) permite-lhe fazer um programa de faixas favoritas das existentes nos discos contidos no carregador do Leitor de CD múltiplo. Depois de ter adicionado as suas faixas favoritas na memória ITS, pode activar a leitura ITS e simplesmente ler essas selecções.

Criar uma lista de leitura com programação ITS

Pode utilizar o ITS para inserir e ler até 99 faixas por disco, de até 100 discos (com títulos de disco). (Podem ser guardadas na lista de leitura, até 24 faixas com os leitores de CD múltiplos vendidos antes do CDX-P1250 e CDX-P650.)

1. Leia o CD que deseja programar.

Pressione ▲ ou ▼ para seleccionar um CD.

2. Pressione OPEN para abrir o painel frontal.

3. Mantenha pressionado FUNCTION até que apareça TITLE no mostrador e, de seguida, pressione FUNCTION para seleccionar ITS.

Após ter visualizado TITLE, pressione FUNCTION repetidamente, e as seguintes funções aparecem no mostrador:

TITLE (introdução do título do disco) — ITS (programação ITS)

4. Selecciona a faixa desejada pressionando ◀ ou ▶.

5. Pressione ▲ para memorizar a faixa actual na lista de leitura.

ITS Input é momentaneamente visualizada e a selecção actual adicionada à lista de leitura. O mostrador mostra, então ITS.

6. Para voltar ao mostrador de leitura, pressione BAND.

Observação:

- Após ter sido guardada em memória informação para 100 discos, a informação para um novo disco sobrepõe a mais antiga.

Leitor de CD Múltiplo

Leitura a partir da lista de leitura ITS

Leitura ITS permite-lhe ouvir as faixas que inseriu na memória ITS. Quando liga a leitura ITS, as faixas da memória ITS no Leitor de CD múltiplo começam a tocar.

- 1. Selecciona a classe de repetição.**
Consulte Leitura Repetida na página 25.
- 2. Pressione OPEN para abrir o painel frontal.**
- 3. Pressione FUNCTION para seleccionar ITS-P.**
Pressione FUNCTION até que apareça ITS-P no mostrador.
- 4. Pressione ▲ para activar a função de leitura ITS.**
ITS Play :ON aparece no mostrador. A leitura das faixas da lista de leitura, começa tendo em consideração as classes previamente seleccionadas MCD (repetição do leitor de CD múltiplo) ou DISC (repetição do disco).
 - Se não estiverem programadas faixas da classe actual para a leitura ITS, então ITS Empty é visualizado.
- 5. Pressione ▼ para desactivar a leitura ITS.**
ITS Play :OFF aparece no mostrador. A leitura prosseguirá pela ordem normal da faixa que estiver a ser lida e CD.

Apagar uma faixa da lista de leitura ITS

Sempre que quiser apagar uma faixa da lista de leitura ITS, a leitura ITS tem de estar activada.

Se a leitura ITS já estiver activada, salte para o passo 3. Se a leitura ITS ainda não estiver activada, pressione FUNCTION.

- 1. Leia o CD no qual deseja apagar uma faixa da lista ITS e active a função ITS.**
Consultar Leitura a partir da lista de leitura ITS nesta página.
- 2. Pressione OPEN para abrir o painel frontal.**
- 3. Mantenha pressionado FUNCTION até que apareça TITLE no mostrador e, de seguida, pressione FUNCTION para seleccionar ITS.**
Depois de ter visualizado TITLE, pressione FUNCTION até que ITS apareça no mostrador.
- 4. Selecciona a faixa desejada pressionando ◀ ou ▶.**

- 5. Pressione ▼ para apagar uma faixa da sua lista de leitura ITS.**

A selecção de leitura actual é apagada da lista de leitura ITS e começa a leitura da faixa seguinte da lista de leitura ITS.

- Se não existirem faixas na lista de leitura ITS na actual classe de leitura, aparece ITS Empty e a leitura normal reinicia-se.

- 6. Para voltar ao mostrador de leitura, pressione BAND.**

Apagar um CD da lista de leitura ITS

Sempre que quiser apagar todas as faixas de um CD da lista de leitura, a leitura ITS tem que estar desactivada.

- 1. Leia o CD que deseja apagar.**
Pressione ▲ ou ▼ para seleccionar um CD.
- 2. Pressione OPEN para abrir o painel frontal.**
- 3. Mantenha pressionado FUNCTION até que apareça TITLE no mostrador e, de seguida, pressione FUNCTION para seleccionar ITS.**
Depois de ter visualizado TITLE, pressione FUNCTION até que ITS apareça no mostrador.
- 4. Pressione ▼ para apagar todas as faixas da lista de leitura ITS correspondentes ao CD actual.**
Todas as faixas do CD actual são apagadas da lista de leitura e ITS Clear é visualizado.
- 5. Para voltar ao mostrador de leitura, pressione BAND.**

Leitor de CD Múltiplo

Utilizar funções de título de disco

Pode introduzir títulos de CD e visualizar o título. Depois, pode facilmente procurar e seleccionar o disco desejado para leitura.

Inserir títulos de discos

A inserção de títulos de disco permite-lhe inserir até 100 títulos de CD com o máximo de 10 caracteres (com memória ITS) no Leitor de CD múltiplo.

1. Leia o CD para o qual deseja inserir o título.

Pressione ▲ ou ▼ para seleccionar um CD.

2. Pressione OPEN para abrir o painel frontal.

3. Pressione FUNCTION até que apareça TITLE no mostrador.

Após ter visualizado TITLE, pressione FUNCTION repetidamente, e as seguintes funções aparecem no mostrador:

TITLE (introdução do título do disco) — ITS (programação ITS)

- Quando ler um disco CD TEXT num leitor de CD Múltiplo compatível com CD TEXT, não pode mudar para TITLE. O título do disco já terá sido guardado num disco CD TEXT.

4. Pressione o botão numerado 1 para seleccionar o tipo de caracteres desejado.

Pressione no botão 1 várias vezes para alternar entre os tipos de caracteres seguintes:

Alfabeto (maiúsculas), Números e Símbolos — Alfabeto (minúsculas) — Caracteres europeus, como os caracteres com acentos (p.expl., á, à, ã, ç)

- Pode seleccionar a introdução de Números e Símbolos pressionando o botão 2.

5. Pressione ▲ ou ▼ para seleccionar uma letra do alfabeto.



Cada vez que pressionar ▲ será visualizada uma letra do alfabeto pela ordem A B C ... X Y Z, números e símbolos pela ordem 1 2 3 ... @ # <.

Cada vez que pressionar ▼ será visualizada uma letra pela ordem inversa tal como Z Y X ... C B A.

6. Pressione ► para mover o cursor para a próxima posição de carácter.

Logo que a letra pretendida for visualizada, pressionar ► para mover o cursor para a posição seguinte e depois seleccionar a próxima letra. Pressione ◀ para andar para trás no mostrador.

7. Mude o cursor para a última posição pressionando o botão ► depois de ter introduzido o título.

Ao pressionar ► uma vez mais, todo o título é guardado na memória.

8. Para voltar ao mostrador de leitura, pressione BAND.

Observação:

- Os títulos continuam na memória, mesmo depois de o disco ter sido removido do carregador, e voltarão a aparecer quando o disco for introduzido novamente.
- Após ter sido guardada em memória informação para 100 discos, a informação para um novo disco sobrepõe o mais antigo.

Visualizar títulos de discos

Pode visualizar o título de um disco qualquer, cujo título tenha sido introduzido.

1. Pressione OPEN para abrir o painel frontal.

2. Pressione DISPLAY.

Pressione DISPLAY várias vezes para alternar entre as seguintes funções:

PLAYBACK MODE A (tempo de leitura) — Disc Title (título do disco) — PLAYBACK MODE B (tempo de leitura e informação DAB)

Ao seleccionar Disc Title, o título do disco actual é visualizado.

- Se não foi introduzido qualquer título para o disco actual, NO Title é visualizado.
- Só pode mudar para PLAYBACK MODE B quando estiver ligado um sintonizador DAB (GEX-P700DAB).

Seleccionar discos de uma lista de títulos de discos

A função de lista de títulos de discos permite-lhe ver a lista de títulos que foram introduzidos no leitor de CD múltiplo e seleccionar um deles.

1. Pressione OPEN para abrir o painel frontal.

2. Pressione FUNCTION para seleccionar T.LIST.

Pressione FUNCTION até que apareça T.LIST no mostrador.

3. Pressione ◀ ou ► para percorrer a lista de títulos que foram inseridos.

- Se não foi introduzido nenhum disco, NO D-TITLE será visualizado.

4. Pressione ▲ para ler o seu CD favorito.

A selecção começará a ser lida.

Leitor de CD Múltiplo

Utilizar as funções do CD TEXT

Só pode utilizar estas funções com um leitor de CD múltiplo compatível CD TEXT.

Durante o fabrico são introduzidas determinadas informações em certos discos. Estes discos podem conter informações tais como o título de CD, o título da faixa, o nome do artista e o tempo de leitura, pelo que são designados por discos CD TEXT. Só estes discos especialmente codificados, possuem as funções, a seguir mencionadas.

Visualizar títulos em discos CD TEXT

1. Pressione OPEN para abrir o painel frontal.

2. Pressione DISPLAY ao ler um disco CD TEXT no leitor de CD múltiplo.

Pressione DISPLAY várias vezes para alternar entre as seguintes funções:

PLAYBACK MODE A (tempo de leitura) — Disc Title (título do disco) — Disc Artist Name (nome do artista do disco) — Track Title (título da faixa) — TrackArtist Name (nome do artista da faixa) — PLAYBACK MODE B (tempo de leitura e informação DAB)

- se não foi guardada informação específica num disco CD TEXT, aparece NO XXXX (p.expl., NO T-Artist Name).
- Só pode mudar para PLAYBACK MODE B quando estiver ligado um sintonizador DAB (GEX-P700DAB).

Listar títulos no mostrador

esta unidade pode listar as primeiras 16 letras das funções Disc Title, DiscArtist Name, Track Title e TrackArtist Name. Se a informação guardada não ultrapassar as 16 letras, pode deslocar o texto para a esquerda, de forma a que o resto do título seja visualizado.

1. Pressione OPEN para abrir o painel frontal.

2. Pressione DISPLAY e aguarde até que o título comece a deslocar para a esquerda.

O resto do título aparecerá no mostrador.

Utilizar a compressão e reforço dos baixos

Pode utilizar estas funções nos leitores de CDs Múltiplos que disponham delas.

A utilização das funções COMP (compressão) e DBE (ênfase de graves dinâmicos) permite ajustar a qualidade da leitura do som do leitor de CD múltiplo. Cada uma das funções permite um ajuste de dois passos. A função COMP equilibra a saída dos sons mais altos e suaves a volumes mais elevados. DBE aumenta o nível de graves para dar um som mais cheio. Ouça cada um dos efeitos tal como os seleccionou e utilize aquele que mais realçar a leitura da faixa ou CD que estiver a ouvir.

1. Pressione OPEN para abrir o painel frontal.

2. Pressione FUNCTION para seleccionar COMP.

Pressionar FUNCTION até que COMP apareça no mostrador.

- Se o Leitor de CD múltiplo não suportar a função COMP/DBE, aparece No Comp quando a tentar seleccionar.

3. Pressione ▲ ou ▼ para seleccionar a sua definição favorita.

Pressionar ▲ ou ▼ repetidamente para alternar entre as seguintes definições:

Comp. OFF (desactivada) — Comp. 1 — Comp. 2 — Comp. OFF — DBE 1 — DBE 2

Ajuste do Áudio

Introdução aos ajustes do áudio

① **Mostrador AUDIO**

Mostra o estado dos ajustes do áudio.

② **Indicador PRESET EQ**

Mostra a predefinição do equalizador que está seleccionada no momento.

③ **Indicador ASL**

Mostra o nível de ASL.

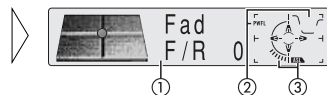

1. **Pressione OPEN para abrir o painel frontal.**

2. **Pressione AUDIO para visualizar os nomes das funções de áudio.**

Pressione **AUDIO** várias vezes para alternar entre as seguintes funções:

Fad (ajuste do balanço) — **EQ** (ajuste da curva do equalizador) — **Bass** (baixos) — **Treble** (agudos) — **Loud** (intensidade sonora) — **Sub-W1** (subwoofer1)/**Non Fad** (activar/desactivar saída non fading) — **Sub-W2** (subwoofer2)/**Non Fad** (definição da saída non fading) — **HPF** (filtro de passagem alta) — **SLA** (ajuste do nível da fonte) — **ASL** (nivelador automático do som)

- Quando a definição do controlador do subwoofer é apenas **S.W Control:EXT**, não pode activar a função **Sub-W1**. (Consulte a página 37.)
- Pode seleccionar a função **Sub-W2** apenas quando a saída do Subwoofer é activada na função **Sub-W1**.
- Quando a definição do controlador do subwoofer é apenas **S.W Control:EXT**, pode activar o modo de activar/desactivar a saída non fading. (Consulte a página 37.)
- Pode seleccionar o modo definição da saída non-fading apenas quando a saída non-fading estiver activada (ON) no modo saída non-fading on/off.
- Ao seleccionar o sintonizador FM como a fonte, não pode mudar para **SLA**.
- Para voltar ao mostrador de leitura, pressione **BAND**.

Observação:

- Se não executar a função em aproximadamente 30 segundos, o mostrador volta automaticamente ao mostrador da fonte.

Definição do Equalizador do Foco Sonoro

A clarificação da imagem sonora das vozes e dos instrumentos permite a apresentação simples de um ambiente sonoro agradável e natural.

Um prazer maior de audição será obtido se os assentos forem cuidadosamente escolhidos.

- **FRT1** amplia os agudos na saída frontal e os graves na saída traseira.
- **FRT2** amplia os agudos e os graves na saída frontal e os graves na saída traseira. (O reforço dos graves é o mesmo para a frente e para retaguarda.)

Tanto para **FRT1** como para **FRT2** a definição **H** proporciona um efeito mais pronunciado do que a definição **L**.

1. **Pressione EQ até que apareça SFEQ OFF no mostrador.**

2. **Pressione EQ para seleccionar o modo SFEQ desejado.**

FRT1-H (frontal1-alto) — **FRT1-L** (frontal1-baixo) — **FRT2-H** (frontal2-alto) — **FRT2-L** (frontal2-baixo) — **CUSTOM** (personalizado) — **SFEQ OFF** (off)

3. **Pressione ◀ ou ▶ para seleccionar a posição desejada.**

LEFT (esquerda) — **CENTER** (centro) — **RIGHT** (direita)

Observação:

- Se ajustar os agudos ou os graves, a função **CUSTOM** memoriza um modo **SFEQ** no qual os agudos e os graves são ajustados de acordo com as preferências pessoais.
- Se activar o modo **SFEQ**, a função **HPF** é automaticamente desligada. Ao activar a função **HPF** depois de seleccionar o modo **SFEQ**, pode combinar a função **HPF** com a função **SFEQ**.

Utilizar o ajuste de balanço

Pode seleccionar um ajuste mais fraco/balanço, que confira um ambiente ideal de audição em todos os lugares ocupados.

1. **Pressione OPEN para abrir o painel frontal.**

2. **Pressione AUDIO para seleccionar Fad.**

Pressione **AUDIO** até que apareça **Fad** no mostrador.

- Se a definição do balanço foi previamente ajustada, **Bal** será visualizado.

Ajuste do Áudio

3. Pressione ▲ ou ▼ para ajustar o balanço das colunas frontais/traseiras.

Cada vez que pressiona ▲ ou ▼ move o balanço da coluna frontal/traseira para a frente ou para trás.

- Aparecem visualizadas as indicações **Fad F 15 – Fad R 15** à medida que o balanço do altifalante (coluna) frontal/traseiro se mova para a frente e para trás.
- **Fad F/R 0** é a definição própria, quando só duas colunas são utilizadas.
- Se a definição da saída de rectaguarda for **Rear SP:S.W**, não pode ajustar o balanço da coluna frontal/traseira. Consulte Definir a saída traseira e controlador do subwoofer na página 37.

4. Pressione ◀ ou ▶ para ajustar o balanço das colunas esquerda/direita.

Quando pressiona em ◀ ou ▶, **Bal L/R 0** é visualizado. Cada vez que pressiona em ◀ ou ▶ move o balanço das colunas esquerda/direita para a esquerda ou para a direita.

- Aparece **Bal L 9 – Bal R 9** assim que o balanço da coluna esquerda/direita se move para a esquerda para a direita.

Utilizar o equalizador

O equalizador gráfico permite-lhe ajustar a equalização para se adaptar às características acústicas do interior do carro, como desejado.

Voltar a chamar curvas de equalização

Existem sete curvas de equalização guardadas, que pode facilmente chamar a qualquer altura. Aqui está uma lista das curvas de equalização:

Mostrador	Curva do Equalizador
SUPER BASS (S.BASS)	Super Bass
POWERFUL (PWFL)	Powerful
NATURAL (NTRL)	Natural
VOCAL (VOCAL)	Vocal
CUSTOM1, 2 (CSTM1 (2))	Custom1, 2
FLAT (FLAT)	Flat

- **CUSTOM1** e **CUSTOM2** são curvas do equalizador ajustadas.
- Pode ser criada uma curva separada **CUSTOM1** para cada fonte. (O leitor de CD incorporado e o leitor de CD múltiplo estão regulados automaticamente para a mesma definição referente ao Ajuste da Curva de Equalização.)

- Se fizer ajustes quando for seleccionada outra curva para além de **CUSTOM2** as definições da curva do equalizador são memorizadas em **CUSTOM1**.
- Pode ser criada uma curva **CUSTOM2** em comum com todas as fontes.
- Se fizer ajustes quando a curva **CUSTOM2** for seleccionada, então a curva **CUSTOM2** é actualizada.
- Quando é seleccionado **FLAT** não é feito qualquer suplemento ou correcção ao som. Isto é útil para verificar o efeito das curvas do equalizador, alternando entre a curva **FLAT** e a curva do equalizador definida.
- **Pressione EQ para seleccionar o equalizador.**
Pressione EQ várias vezes para alternar entre as seguintes funções:
SUPER BASS — POWERFUL — NATURAL — VOCAL — CUSTOM1 — CUSTOM2 — FLAT

Ajustar curvas de equalização

É possível controlar as definições da curva do equalizador da forma pretendida. Os ajustes das curvas do equalizador são memorizados em **CUSTOM1** ou **CUSTOM2**.

1. Pressione **OPEN** para abrir o painel frontal.
 2. Pressione **AUDIO** para seleccionar o modo do equalizador.
Pressione **AUDIO** até que apareça **EQ-Low/EQ-Mid/EQ-High** no mostrador.
 3. Selecciona a banda que pretende regular com os botões ◀/▶.
EQ-Low (baixo) — **EQ-Mid** (médio) — **EQ-High** (alto)
 4. Pressione ▲ ou ▼ para ajustar a curva do equalizador.
Cada pressão de ▲ ou ▼ aumenta ou diminui respectivamente a curva do equalizador.
 - Aparece no mostrador **+6 — -6** à medida que a curva do equalizador é aumentada ou diminuída.
- Observação:**
- Se fizer ajustes, quando for seleccionada outra curva que não **CUSTOM2**, a curva **CUSTOM1** é actualizada.

Ajuste do Audio

Ajuste preciso da curva do equalizador

Pode ajustar a frequência central e o factor Q (características da curva) de cada banda da curva seleccionada (EQ Low/EQ Mid/EQ High).

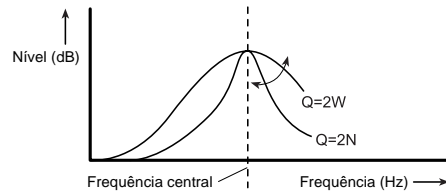

1. Pressione OPEN para abrir o painel frontal.
 2. Mantenha pressionado AUDIO até que a frequência e o factor Q (por exemplo, F 80 Q 1W) apareçam no mostrador.
 3. Pressione AUDIO para seleccionar a banda a ajustar.
Low (baixo) — Mid (médio) — High (alto)
 4. Pressione ◀ ou ▶ para seleccionar a frequência.
Pressionar ◀ ou ▶ até que a emissora desejada apareça no mostrador.
low: 40 — 80 — 100 — 160 (Hz)
mid: 200 — 500 — 1 k — 2 k (Hz)
high: 3,15 k — 8 k — 10 k — 12,5 k (Hz)
 5. Pressione ▲/▼ para seleccionar o factor Q desejado.
Pressione ▲ ou ▼ até que o factor Q apareça no mostrador.
2 N — 1 N — 1 W — 2 W
- Observação:**
- Se fizer ajustes, quando for seleccionada outra curva que não CUSTOM2, a curva CUSTOM1 é actualizada.

Ajustar os graves

Pode ajustar a frequência de corte e o nível de Graves.

- No modo FRT1, o ajuste dos baixos afecta apenas a saída traseira: a saída frontal não pode ser ajustada.

1. Pressione OPEN para abrir o painel frontal.
2. Pressione AUDIO para seleccionar Bass.
Pressionar AUDIO até que Bass apareça no mostrador.
3. Pressione ◀ ou ▶ para seleccionar a frequência.
Pressionar ◀ ou ▶ até que a frequência desejada apareça no mostrador.
40 — 63 — 100 — 160 (Hz)

4. Pressione ▲ ou ▼ para ajustar o nível dos baixos.

Cada vez que pressionar em ▲ ou ▼ aumenta ou diminui o nível dos graves.
+6 — -6 é exibido assim que o nível é aumentado ou diminuído.

Ajustar os agudos

Pode ajustar a frequência de corte e o nível de Agudos.

- Nos modos FRT1 e FRT2, o ajuste dos agudos só afecta a saída frontal: a saída da retaguarda não pode ser ajustada.

1. Pressione OPEN para abrir o painel frontal.
2. Pressione AUDIO para seleccionar Treble.
Pressione AUDIO até que apareça Treble no mostrador.
3. Pressione ◀ ou ▶ para seleccionar a frequência.
Pressione ◀ ou ▶ até que a frequência desejada apareça no mostrador.
2,5k — 4k — 6,3k — 10k (Hz)

4. Pressione ▲ ou ▼ para ajustar o nível dos agudos.

Cada vez que pressiona ▲ ou ▼ aumenta ou diminui o nível dos agudos.
+6 — -6 é exibido assim que o nível é aumentado ou diminuído.

Ajuste do Áudio

Ajustar a intensidade sonora

A função Loudness (Intensidade sonora) compensa deficiências nas frequências baixas e elevadas em volumes de som baixos.

1. Pressione OPEN para abrir o painel frontal.
2. Pressione AUDIO para seleccionar Loud.
Pressione AUDIO até que apareça Loud no mostrador.
3. Pressione ▲ para activar a função da intensidade sonora.
Nível da Intensidade Sonora (por exemplo, Loud Mid) aparece no mostrador.
4. Pressione ◀ ou ▶ para seleccionar o nível.
Pressione ◀ ou ▶ até que o nível desejado apareça no mostrador.
Low (baixo) — Mid (médio) — High (alto)
5. Pressione ▼ para desactivar a função da intensidade sonora.
Loud OFF aparece no mostrador.

Utilizar saída subwoofer

Esta unidade está equipada com uma saída do subwoofer que pode ser activada ou desactivada.

1. Pressione OPEN para abrir o painel frontal.
2. Pressione AUDIO para seleccionar Sub-W1.
Se a definição do controlador de subwoofer controller for S.W Control:EXT, pode seleccionar Sub-W1. Pressionar AUDIO até que Sub-W1 apareça no mostrador.
3. Pressione ▲ para activar a saída subwoofer.
Sub-W1 Normal aparece no mostrador. A saída do Subwoofer está ligada.
 - Pode desligar a saída do subwoofer, pressionando ▼.
4. Pressione ◀ ou ▶ para seleccionar a fase da saída subwoofer.
Pressione ◀ para seleccionar a fase inversa e Rev. aparece no mostrador.
Pressione ▶ para seleccionar a fase normal e Normal aparece no mostrador.

Ajustar definições do subwoofer

Quando a saída do subwoofer estiver activada, pode-se ajustar a frequência de corte e o nível da saída do subwoofer.

1. Pressione OPEN para abrir o painel frontal.
2. Pressione AUDIO para seleccionar Sub-W2.
Se a saída do subwoofer estiver ligada, pode seleccionar Sub-W2.
Pressionar AUDIO até que Sub-W2 80 (Hz) apareça no mostrador.
 - Se a definição do subwoofer foi previamente ajustada, a frequência correspondente será visualizada, tal como 50 (Hz) ou 125 (Hz).
3. Pressione ◀ ou ▶ para seleccionar a frequência de corte.
Pressione ◀ ou ▶ até que apareça no mostrador a frequência desejada.
50 — 80 — 125 (Hz)
 - Apenas as frequências mais baixas do que a classe seleccionada são emitidas a partir do subwoofer.
4. Pressione ▲ ou ▼ para ajustar o nível de saída do subwoofer.
Cada vez que pressiona ▲ ou ▼ aumenta ou diminui o nível do subwoofer.
Aparece +6 — -6 no mostrador sempre que o nível é aumentado ou diminuído.
Pressione ▲ ou ▼ até aparecer o valor desejado.

Utilizar a saída non fading

Quando a definição de saída non-fading está activada (ON), o sinal áudio não passa através do filtro de passa-baixo (para o subwoofer), mas sai através da saída RCA.

1. Pressione OPEN para abrir o painel frontal.
2. Pressione AUDIO para seleccionar o modo activar/desactivar saída non fading.
Se a definição do controlador do subwoofer for S.W Control:EXT, pode seleccionar o modo de saída non-fading activado/desactivo. Pressione AUDIO até que apareça NonFad ON no mostrador.
3. Pressione ▲ para activar a saída non fading.
NonFad ON aparece no mostrador. A saída non fading está agora activada.
 - Pode desactivar a saída non fading, pressionando ▼.

Ajuste do Audio

Ajustar o nível da saída non fading

Quando a saída non-fading estiver activada (ON), pode ajustar o nível da saída non-fading.

1. Pressione OPEN para abrir o painel frontal.
2. Pressione AUDIO para seleccionar o modo activar/desactivar saída non fading. Pressione AUDIO até aparecer NonFad 0 no mostrador.
3. Pressione ▲ ou ▼ para ajustar o nível de saída non fading. Cada vez que pressiona ▲ ou ▼ aumenta ou diminui o nível do non fading. Aparece +6 — -6 no mostrador sempre que o nível é aumentado ou diminuído. Pressione ▲ ou ▼ até aparecer o valor desejado.

Utilizar o filtro de passa-alto

Quando não pretender som na saída do alcance da frequência do Subwoofer das colunas frontais e traseiras, active a função HPF (Filtro de Passa-Alto). Só as frequências mais altas das que estão no alcance seleccionado são reproduzidas pelas colunas frontais e traseiras.

1. Pressione OPEN para abrir o painel frontal.
 2. Pressione AUDIO para seleccionar HPF. Pressione AUDIO até que apareça HPF no mostrador.
 3. Pressione ▲ para activar a função do filtro de passa-alto. HPF 80 Hz aparece no mostrador. O Filtro de passa-alto está agora activado.
 - Para activar o filtro de passagem alta, pressione ▼.
 4. Pressione ◀ ou ▶ para seleccionar a classe do filtro de passagem alta. Pressione ◀ ou ▶ até que apareça no mostrador a frequência de corte desejada. 50 — 80 — 125 (Hz)
 - Só as frequências mais altas das que estão no alcance seleccionado são reproduzidas pelas colunas frontais e traseiras.
- Observação:**
- Se activar o modo SFEQ, a função HPF é automaticamente desactivada. Ao activar a função HPF depois de seleccionar o modo SFEQ, pode combinar a função HPF com a função SFEQ.

Ajustar níveis de fonte

SLA (ajuste de nível de fonte) permite-lhe ajustar o nível de volume de cada fonte de modo a evitar alterações radicais no volume, quando estiver a alternar entre fontes.

- As definições baseiam-se no nível de volume do sintonizador FM, que continua inalterado.
1. Compare o nível de volume do sintonizador FM com o nível da fonte que quer ajustar.

2. Pressione OPEN para abrir o painel frontal.
3. Pressione AUDIO para seleccionar SLA. Pressione AUDIO até que apareça SLA no mostrador.

4. Pressione ▲ ou ▼ para ajustar o volume da fonte. Cada vez que pressionar em ▲ ou ▼ aumenta ou diminui o volume da fonte.
 - Aparece no mostrador SLA +4 — SLA -4 à medida que o volume da fonte é aumentado ou diminuído.

Observação:

- Uma vez que o volume do sintonizador FM é o controlo, não é possível aplicar as definições do nível da fonte ao sintonizador FM.
- O nível de volume do sintonizador MW/LW também pode ser ajustado, utilizando a definição do nível da fonte.
- O leitor de CD incorporado e o leitor de CD múltiplo estão definidos automaticamente para o mesmo ajuste do volume.
- As funções External Unit 1 e external unit 2 são automaticamente definidas na mesma definição de ajuste de volume.

Utilizar o nivelador de som automático

Durante a condução, o ruído no carro modifica-se de acordo com a velocidade de condução e as condições da estrada. O nivelador automático de som (ASL) controla este ruído variável e aumenta automaticamente o nível de volume, se este ruído aumentar. A sensibilidade (variação do nível do volume com o nível do ruído) do ASL pode ser ajustado a um de cinco níveis.

1. Pressione OPEN para abrir o painel frontal.
2. Pressione AUDIO para seleccionar ASL. Pressione AUDIO até que apareça ASL no mostrador.
3. Pressione ▲ para activar a função ASL.
 - Para desactivar a função ASL, pressione ▼.
4. Pressione ◀ ou ▶ para seleccionar o nível ASL. Pressione ◀ ou ▶ várias vezes para alternar entre as seguintes definições: Low (baixo) — Mid-Lo (médio-baixo) — Mid (médio) — Mid-Hi (médio-alto) — High (alto)

Definições Iniciais

Ajustar as definições iniciais

As definições iniciais permitem executar a configuração inicial das diferentes definições para esta unidade.

① Mostrador FUNCTION

Mostra o estado das funções.



- Mantenha pressionado SOURCE até que a unidade se desligue.
 - Pressione OPEN para abrir o painel frontal.
 - Pressione FUNCTION até que apareça CLOCK no mostrador.
 - Pressione FUNCTION para seleccionar uma das definições iniciais.
Pressione FUNCTION várias vezes para alternar entre as seguintes funções:
CLOCK — FM — DAB — A-PI — WARN — D OPEN — AUX — DIM — BRIGHT —
ILL — SW — TEL1 — TEL2 — DISP
- Utilize as seguintes instruções para operar cada definição.
- Para cancelar as definições iniciais, pressione BAND.
 - Também pode cancelar as definições iniciais mantendo pressionado FUNCTION até que a unidade se desligue.

Acertar a hora

Esta função é utilizada para acertar a hora no mostrador do relógio da unidade.

- Pressione OPEN para abrir o painel frontal.
- Pressione FUNCTION para seleccionar CLOCK.
Pressione FUNCTION até que a hora apareça no mostrador.
- Selecione a parte do mostrador do relógio que deseja acertar com ◀/▶.
Pressionando ◀/▶ seleccionará uma porção do mostrador do relógio:
HOUR — MINUTE
Ao seleccionar as partes do mostrador do relógio, a parte seleccionada piscará.
- Selecione o tempo correcto com os botões ▲/▼.
Pressionando ▲ avança a hora ou minuto seleccionados. Pressionando ▼ diminui a hora ou minuto seleccionados.



Definir o passo de sintonização FM

Normalmente o passo de sintonização FM emprega pela sintonização com busca é 50 kHz. Se as funções AF ou TA estiverem activadas, o passo de sintonização muda automaticamente para 100 kHz. Poderá ser preferível definir o passo de sintonização para 50 kHz no modo AF.

- Pressione OPEN para abrir o painel frontal.
- Pressione FUNCTION para seleccionar FM.
Pressione FUNCTION até que apareça FM no mostrador.
- Selecione o passo de sintonização FM pretendido com os botões ◀/▶.
Pressionando ◀/▶ o passo de sintonização FM alterna entre 50 kHz e 100 kHz enquanto AF ou TA estão activadas. O passo de sintonização FM seleccionado aparecerá no mostrador.

Observação:

- O passo de sintonização continua definido para 50 kHz durante a sintonização manual.

Ajustar a função prioridade DAB

Quando está ligado um sintonizador DAB de ocultar (por exemplo GEX-P700DAB), pode-se definir o produto neste modo de maneira que a interrupção dos boletins sobre o trânsito do sintonizador DAB de ocultar tenha prioridade sobre a função Boletins RDS sobre o Trânsito desta unidade (TA).

Quando está activado

Durante a recepção DAB, quando o componente de serviço apoia os boletins sobre o trânsito nas estradas e os boletins de transporte, a recepção não é interrompida pelos boletins RDS sobre o trânsito desta unidade.

Quando está desactivado

Há uma interrupção pelas informações recebidas em primeiro lugar pelas emissões sobre o trânsito RDS desta unidade e a DAB de ocultar.

- Pressione OPEN para abrir o painel frontal.
- Pressione FUNCTION para seleccionar DAB.
Pressione FUNCTION até que apareça DAB no mostrador.
- Selecione DAB activado (ON) ou desactivado (OFF) com ▲/▼.
Pressionando ▲/▼ alternará a Prioridade DAB entre activada e desactivada; esse estatuto será visualizado (por exemplo, DAB Priority :ON).

Definições Iniciais

Activar o modo Busca PI Automática

A unidade pode procurar automaticamente outra emissora diferente, usando a mesma programação, mesmo durante a chamada pré-memorizada.

1. Pressione OPEN para abrir o painel frontal.
2. Pressione FUNCTION para seleccionar A-PI.
Pressione FUNCTION até que apareça A-PI no mostrador.
3. Seleccionar A-PI activado (ON) ou desactivado (OFF) com ▲/▼.
Pressionando ▲/▼ alterna entre o activado e o desactivado e indica essa posição Auto PI (ex. Auto PI : ON).

Activar o sinal de aviso

Se o painel frontal não estiver destacado da unidade principal, nos cinco segundos após a ter desligado a ignição, irá soar um sinal de aviso. Pode desligar este sinal de aviso.

1. Pressione OPEN para abrir o painel frontal.
2. Pressione FUNCTION para seleccionar WARN.
Pressione FUNCTION até que apareça WARN no mostrador.
3. Seleccionar WARN activado (ON) ou desactivado (OFF) com ▲/▼.
Pressionando ▲/▼ alternará Warning entre activado e desactivado; esse estado será visualizado (por exemplo, Warning :ON).

Activar a abertura automática do painel frontal

Como protecção contra roubo, o painel frontal abre automaticamente e sai facilmente. A abertura automática do painel frontal está predefinida para activada.

1. Pressione OPEN para abrir o painel frontal.
2. Pressione FUNCTION para seleccionar D OPEN.
Pressione FUNCTION até que apareça D OPEN no mostrador.
3. Seleccionar Abertura Automática activada (ON) ou desactivada (OFF) com ▲/▼.
Pressionando ▲/▼ alterna entre o activado e o desactivado e indica essa posição Flap Auto (ex. Flap Auto : ON).

Activar a definição auxiliar

É possível utilizar equipamento auxiliar com esta unidade. Active a definição auxiliar quando estiver a utilizar equipamento externo ligado a este produto.

1. Pressione OPEN para abrir o painel frontal.
2. Pressione FUNCTION para seleccionar AUX.
Pressione FUNCTION até que apareça AUX no mostrador.
3. Seleccionar AUX activado (ON) ou desactivado (OFF) com ▲/▼.
Pressionando ▲/▼ alternará AUX entre ligado e desligado; esse estado será visualizado (Por exemplo, AUX :ON).

Activar a definição de escurecimento

Para evitar a forma do mostrador de estar claro de mais à noite, o mostrador é escurecido automaticamente quando as luzes do carro são ligadas. Pode activar ou desactivar o escurecimento.

1. Pressione OPEN para abrir o painel frontal.
2. Pressione FUNCTION para seleccionar DIM.
Pressione FUNCTION até que apareça DIM no mostrador.
3. Seleccionar DIM activado (ON) ou desactivado (OFF) com ▲/▼.
Pressionando ▲/▼ alternará Dimmer entre ligado e desligado; esse estado será visualizado (por exemplo, Dimmer :ON).

Seleccionar a luminosidade

Pode seleccionar a luminosidade do mostrador. Inicialmente, o modo está definido na posição 12.

1. Pressione OPEN para abrir o painel frontal.
2. Pressione FUNCTION para seleccionar BRIGHT.
Pressione FUNCTION até que apareça BRIGHT no mostrador.
3. Seleccionar a luminosidade desejada com os botões ◀/▶.
 - O mostrador indica 0 — 15.

Definições Iniciais

Seleccionar a cor da iluminação

Este produto está equipado com duas cores da iluminação, verde e vermelho. Pode seleccionar a cor da iluminação pretendida.

1. **Pressione OPEN para abrir o painel frontal.**
2. **Pressione FUNCTION para seleccionar ILL.**
Pressione FUNCTION até que apareça ILL no mostrador.
3. **Selecione a cor da iluminação pretendida com os botões ◀/▶.**
Pressionando ◀/▶ alternará ILLUMI entre vermelho e verde; esse estatuto será visualizado (por exemplo, ILLUMI :GRN).

Definir a saída traseira e o controlador do subwoofer

A saída traseira deste produto (saída das colunas traseiras e saída traseira RCA) pode ser utilizada para colunas de longo alcance (**Rear SP:FULL**) na ligação do subwoofer (**Rear SP:S.W**). Se mudar a definição da saída traseira para **Rear SP:S.W**, pode ligar um fio da coluna traseira directamente a um Subwoofer sem utilizar um amplificador auxiliar.

Inicialmente, a unidade está definida para a ligação da coluna de longo alcance (**Rear SP:FULL**).

Se a saída traseira estiver ligada com duas colunas de longo alcance (se seleccionar **Rear SP:FULL**), pode ligar a saída do subwoofer RCA a um subwoofer. Neste caso, pode escolher entre o controlador incorporado do subwoofer (filtro de passa-baixo, fase) **S.W Control:INT** ou o auxiliar **S.W Control:EXT**.

Observação:

- Mesmo que mude esta definição, não há saída, a menos que active (ON) a saída non-fading (consulte a página 33) ou a saída do subwoofer (consulte a página 33) no menu Audio.
- Se mudar o controlador do subwoofer, a saída do subwoofer e a saída non-fading no Menu Audio regressam às definições de fábrica.
- Tanto a saída dos fios da coluna como a saída traseira RCA são activadas em simultâneo neste modo de ajuste.

1. **Pressione OPEN para abrir o painel frontal.**
2. **Pressione FUNCTION para seleccionar SW.**
Pressione FUNCTION até que apareça SW no mostrador.

3. **Modifique a definição da saída traseira com os botões ▲/▼.**

Pressionando os botões ▲/▼ alterna entre a função **Rear SP:FULL** (coluna de longo alcance) e **Rear SP:S.W** (Subwoofer) e essa posição é indicada.

Observação:

- Se não existe um subwoofer ligado à saída traseira, seleccione **Rear SP:FULL**.
- Quando um Subwoofer estiver ligado à saída traseira, ajuste para o Subwoofer **Rear SP:S.W**.
- Se a definição da saída de rectaguarda for **Rear SP:S.W**, não pode alterar o controlador do subwoofer.

4. **Mude o Controlador do Subwoofer com os botões ◀/▶.**

Pressionando ◀/▶ alterna entre **S.W Control:INT** e **S.W Control:EXT** e esse estado é visualizado.

Activar a unidade de mãos livres do telemóvel

Pode activar /desactivar (ON/OFF) a função mãos livres do telemóvel de acordo com a ligação móvel que usar.

Ao utilizar a unidade de mãos livres do telemóvel (vendida em separado), seleccione **Hands-Free: ON**.

1. **Pressione OPEN para abrir o painel frontal.**
2. **Pressione o botão FUNCTION para seleccionar TEL1.**
Pressione FUNCTION até que apareça TEL1 no mostrador.
3. **Selecione e TEL1 activado (ON) ou desactivado (OFF) com ▲/▼.**

Pressionando ▲/▼ alterna **Hands-Free** entre activado e desactivado; esse estado é visualizado (por exemplo, **Hands-Free:ON**).

Activar o Emudecimento /Atenuação do telemóvel

Sempre que fizer ou receber uma chamada, utilizando um telemóvel ligado a este produto, pode seleccionar entre emudecimento e atenuação, sempre que utilizar a função mãos livres do telemóvel da unidade (quando seleccionar **Hands-Free:OFF**).

1. **Pressione OPEN para abrir o painel frontal.**
2. **Pressione o botão FUNCTION para seleccionar TEL2.**
Pressione FUNCTION até que apareça TEL2 no mostrador.
3. **Active o Emudecimento /Atenuação do Telemóvel com os botões ◀/▶.**

Pressionando ◀/▶ alterna entre **Telephone :ATT** (atenuação) e **Telephone :MUTE** (emudecimento) e esse estado é visualizado.

Definições Iniciais

Activar o modo de espera do telemóvel

Caso pretenda utilizar a unidade de mãos livres do telemóvel sem que as outras fontes deste aparelho estejam a funcionar, active o modo de espera do telemóvel.

1. Pressione **OPEN** para abrir o painel frontal.
 2. Pressione o botão **FUNCTION** para seleccionar **TEL2**.
Pressione **FUNCTION** até que apareça **TEL2** no mostrador.
 3. Seleccionar **TEL2 activado (ON)** ou **desactivado (OFF)** com ▲/▼.
Pressionando os botões ▲/▼ alterna a função **TELstandby** entre activado e desactivado e a posição é indicada no mostrador (ex. **TELstandby:ON**).
- Observação:**
- Pode seleccionar o modo de espera do telemóvel, sempre que **Hands-Free:ON** for seleccionado no modo mãos livres do telemóvel.

Activar o ecrã de movimento

Pode activar/desactivar o ícone do mostrador da fonte de movimento. Quando selecciona o modo de desactivado, o ícone da fonte de movimento desaparece depois de visualizar o ecrã de abertura..

1. Pressione **OPEN** para abrir o painel frontal.
2. Pressione **FUNCTION** para seleccionar **DISP**.
Pressione **FUNCTION** até que apareça **DISP** no mostrador.
3. Seleccionar **DISP activado (ON)** ou **desactivado (OFF)** com ▲/▼.
Pressionando ▲/▼ alternará **Motion** entre activado e desactivado; esse estado será visualizado (por exemplo, **Motion :ON**).

Outras Funções

Utilizar mostradores de entretenimento diferentes

Pode desfrutar de mostradores de entretenimento, enquanto estiver a ouvir a fonte de som.

- Existem várias formas de visualizar o espectro sem afectar a saída de som.
1. Pressione **OPEN** para abrir o painel frontal.
 2. Pressione **ENTERTAINMENT**.
Cada vez que pressiona **ENTERTAINMENT** o mostrador muda pela seguinte ordem:
Source Icon Display — BGV 1 — BGV 2 — BGV 3 — BGV 4 — BGV 5 — BGV 6 — Spectrum Analyzer 1 — Spectrum Analyzer 2 — Level Indicator 1 — Level Indicator 2 — Level Indicator 3 — Movie 1 — Movie 2 — Entertainment Clock
- BGV significa Visão de Fundo.

Utilizar a fonte AUX

Um inter-conector IP-BUS-RCA tal como o CD-RB20 ou o CD-RB10 (vendido separadamente) possibilita-lhe efectuar a ligação deste produto a equipamento auxiliar com uma saída RCA. Para mais detalhes, consulte o Manual do Utilizador do Inter-conector IP-BUS-RCA.

Seleccionar AUX como a fonte

- Pressione **SOURCE** para seleccionar **AUX** como a fonte.
Pressione **SOURCE** até que apareça **AUX** no mostrador.
- Se a definição auxiliar não estiver ligada, **AUX** não pode ser seleccionado.
Para mais detalhes, consulte Activar a definição auxiliar na página 36.

Outras Funções

Definir o título de AUX

O título visualizado para a fonte AUX pode ser alterado.

1. Pressione OPEN para abrir o painel frontal.
2. Depois de ter seleccionado AUX como a fonte, mantenha pressionado FUNCTION até que apareça TITLE no mostrador.
3. Pressione o botão 1 para seleccionar o tipo de caracteres desejado.
Pressione no de botão 1 várias vezes para alternar entre os tipos de caracteres seguintes:
Alfabeto (maiúsculas), Números e Símbolos — Alfabeto (minúsculas) — Caracteres europeus, como os caracteres com acentos (p.expl., á, à, ã, ç)
 - Pode optar pela introdução de Números e Símbolos pressionando o botão com o número 2.
4. Pressione ▲ ou ▼ para seleccionar uma letra do alfabeto.



Cada vez que pressionar ▲ será visualizada uma letra do alfabeto pela ordem A B C ... X Y Z, números e símbolos pela ordem 1 2 3 ... @ # <. Cada vez que pressionar ▼ será visualizada uma letra pela ordem inversa tal como Z Y X ... C B A.

5. Pressione ► para mover o cursor para a próxima posição de carácter.
Logo que a letra pretendida for visualizada, pressione ► para mover o cursor para a posição seguinte e depois seleccionar a próxima letra. Pressione ◀ para andar para trás no mostrador.
6. Mude o cursor para a última posição pressionando o botão ► depois de ter introduzido o título.
Ao pressionar ► uma vez mais, todo o título é guardado na memória.
7. Para voltar ao mostrador de leitura, pressione e BAND.

Utilizar o emudecimento/atenuação do telefone e a unidade de mãos livres do telemóvel

Função emudecimento/atenuação do telefone

O som deste sistema é automaticamente emudecido ou atenuado quando se faz ou se recebe uma chamada com o telemóvel ligado a esta unidade.

Quando a opção Hands-Free:OFF do modo de Mãos Livres do Telemóvel é seleccionada no Menu de Definições Iniciais, o modo de emudecimento /atenuação do telemóvel é activado. (Consulte a página 37.)

- O som é cortado, as indicações MUTE ou ATT aparecem no mostrador e não é possível proceder a qualquer ajuste do áudio.
- A operação volta ao normal depois de terminada a ligação telefónica.

Função de Mãos Livres do Telemóvel

Quando uma chamada é recebida ou efectuada utilizando uma unidade de mãos livres do telemóvel, o som deste sistema é automaticamente emudecido e a voz da pessoa com quem estiver a falar é emitida pelas colunas.

Quando a opção Hands-Free:ON no modo de mãos livres do telemóvel estiver seleccionada no Menu Definições Iniciais, significa que este modo se encontra activado. (Consulte a página 37.)

Observação:

- Não é possível efectuar a mudança da fonte quando se faz ou se recebe uma chamada.
- Só é possível efectuar dois ajustes (volume e fader/balanço) quando se faz ou se recebe uma chamada.
- A operação volta ao normal depois de terminada a ligação telefónica.
- O modo de espera do telemóvel pode ser seleccionado como fonte quando a opção TELstandby:ON do mesmo se encontra seleccionada no modo de espera do telemóvel no Menu Definições Iniciais. (Consulte a página 38.)

Outras Funções

Introdução ao funcionamento do DAB

Pode usar este produto com um sintonizador DAB de ocultar (GEX-P700DAB). Para mais detalhes relativos ao funcionamento do sintonizador DAB de ocultar (este produto é uma unidade principal do grupo I). Esta secção dá informações sobre as operações DAB com esta unidade que diferem das que foram descritas no Manual de Operação DAB.



- | | |
|------------------------------------------------------------------------------------------------------------------------------------------------------------------------------------------------------------------------------------------------------------------------------------------------------------------------------------------------------------------------------------------------------------------------------------------------------|-----------------------------------------------------------------------------------------------------------------------------------------------------------------------------------------------------------------------------------------------------------------------------------------------------------------------------------------------------------------------------|
| <p>① Indicador EXTR
O serviço que está a ser recebido actualmente tem um Componente de Serviço Secundário.</p> <p>② Indicador TEXT
O serviço que está actualmente a ser recebido tem um rótulo dinâmico.</p> <p>③ Indicador A (NNC) *
Aparece quando a função de Boletim está ligada.</p> <p>④ Indicador W (THR) *
Aparece quando a função Meteorologia (Flash da Área Meteorológica) está activada.</p> | <p>⑤ Indicador NET
Aparece quando a função Seguimento do Serviço está ligada.</p> <p>⑥ Indicador () News
Mostra quando um programa de notícias é recebido.</p> <p>⑦ Indicador Traffic ()
Mostra quando um programa de notícias é recebido.</p> <p>* Se é recebido o apoio de avisos definido, as letras entre parênteses acendem-se.</p> |
|------------------------------------------------------------------------------------------------------------------------------------------------------------------------------------------------------------------------------------------------------------------------------------------------------------------------------------------------------------------------------------------------------------------------------------------------------|-----------------------------------------------------------------------------------------------------------------------------------------------------------------------------------------------------------------------------------------------------------------------------------------------------------------------------------------------------------------------------|

Operação

Pode utilizar as seguintes funções, com este produto. (Páginas de referência constam neste manual.)

- Função PTY Disponível (Consulte esta página.)
- Utilizar o Rótulo Dinâmico (Consulte a página 41.)

A operação com as duas funções seguintes com este produto diferem.

- Modificar o rótulo
- Operar anúncios com o menu funções

Este produto não possui as três funções seguintes.

- Função lista de serviços
- Função de Filtro de Idioma
- Utilização do botão PGM

Modificar o Rótulo

1. Pressione **OPEN** para abrir o painel frontal.
2. Pressione **DISPLAY**.

Pressione **DISPLAY** várias vezes para alternar entre as seguintes funções:

Service label — **SC Label** (Rótulo do componente do programa) — **DAB TEXT** (Rótulo Dinâmico) — **Ensemble Label** — **PTY** (Rótulo PTY)

Observação:

- Com um Componente de Serviço que não tenha Rótulo do Componente de Serviço ou Rótulo Dinâmico, não é possível mudar para Rótulo do Componente de Serviço ou Rótulo Dinâmico.
- Com outros mostradores para além do Rótulo do Serviço, se não efectuar uma operação dentro de 8 segundos ou carregar em qualquer botão para além do botão **DISPLAY**, o mostrador volta aos Indicadores do Rótulo do Serviço.

Operar anúncios com o menu funções

Sempre que operar com os botões ◀/▶ no passo 2, as indicações são visualizadas na seguinte ordem:

Weather (Boletim Meteorológico Local) — **Annnounce** (Boletim)

Observação:

- Pressione sem soltar **TA** para activar **NEWS**. Para desactivar a função **NEWS**, mantenha pressionado **TA**.
- Quando a função **Announce** estiver activada, as funções **Warning/Service, Event Announcement, Special Event, Finance, Sports** e **Information** também estão activadas.

Função PTY disponível

Pode seleccionar a função PTY desejada de entre as que puderem ser recebidas.

As funções DAB PTY são ligeiramente diferentes das funções RDS PTY. Não confunda as funções DAB PTY e as funções RDS PTY.

Outras Funções

Função de busca PTY

1. Pressione OPEN para abrir o painel frontal.
2. Pressione FUNCTION para seleccionar PTY.
3. Pressione ◀ ou ▶ para seleccionar um tipo de programa.
4. Pressione ▲ para iniciar a busca.

Observação:

- O método PTY visualizado é estreito. O método Amplo não pode ser seleccionado utilizando DAB como fonte. (Consulte a página 16.)

Utilizar o rótulo dinâmico

Rótulo dinâmico fornece-lhe informação de caracteres em relação à componente de serviço que está actualmente a ouvir. Pode percorrer a informação visualizada.

Observação:

- O sintonizador memoriza automaticamente os três últimos rótulos dinâmicos recebidos, substituindo o texto da recepção mais antiga pelo texto novo à medida que ele for sendo recebido.
- Pode memorizar informação de até seis transmissões de rótulos dinâmicos nos botões 1–6.

Visualizar rótulos dinâmicos

1. Pressione TEXT para visualizar o rótulo dinâmico.
 - Pressione TEXT mais uma vez, ou pressione BAND e o modo de rótulo dinâmico é cancelado.
 - Quando não está a ser recebido nenhum rótulo dinâmico, aparece, NO TEXT no mostrador.
 - Se pressionar em TEXT depois do painel frontal da unidade principal tiver sido fechado, este abre-se automaticamente.
2. Pressione ◀ ou ▶ para chamar os três textos de rádio mais recentes.

Pressionando ◀ ou ▶ alterna entre os mostradores actuais e os três mostradores de informação de rótulos dinâmicos.

 - Se não existir informação de rótulo dinâmico em memória, o mostrador não se altera.
3. Pressione ▼ para percorrer o rótulo dinâmico.
 - Quando estiver a ver o Rótulo Dinâmico, não o faça sem que tenha estacionado o seu carro com segurança.
 - Se pressionar o botão ▲, volta à primeira linha.
 - Se seleccionou o modo rótulo dinâmico novamente, depois de o ter cancelado, a informação poderá alterar para a última disponível.

Guardar e voltar a chamar o rótulo dinâmico

Pode gravar informação de até seis transmissões de rótulos dinâmicos nos botões 1–6.

1. Seleccionar o rótulo dinâmico que deseja memorizar.

Consultar "Visualizar rótulos dinâmicos" nesta página.
2. Mantenha pressionado um dos botões 1–6 para memorizar o rótulo dinâmico seleccionado.

O número de memória será visualizado e o rótulo dinâmico seleccionado terá sido guardado na memória.

Da próxima vez que pressionar os mesmos botões 1–6 no mostrador do Rótulo Dinâmico, o texto guardado é chamado a partir da memória

Informação adicional

Leitor de CD e Cuidados

- Utilize apenas CDs que tenha uma das duas marcas de Compact Disc Digital Audio abaixo indicadas.



- Utilize CDs normais, redondos. Se inserir um CD irregular, não redondo, podem encastrar no leitor de CD ou não ser ouvidos correctamente.
- Verifique todos os CDs antes de os tocar, para ver se têm rachas, arranhões ou altos. Este tipo de CDs podem não funcionar correctamente. Não utilize tais CDs.
- Evite tocar na superfície gravada (lado não impresso) quando estiver a manusear o CD.
- Armazene os discos na sua caixa quando não estiverem a ser utilizados.
- Mantenha os discos fora do contacto com a luz solar directa e não os exponha a altas temperaturas.
- Não cole rótulos, escreva ou aplique quimicos na superfície dos discos.
- Para limpar qualquer sujidade de um CD, limpe-o com um pano macio, fora do centro do disco.
- Se é utilizado um aquecedor em tempos frios, poderá formar-se humidade nas componentes dentro do leitor de CDs. A condensação poderá causar o mau funcionamento do leitor de CD. Se acha que a condensação é um problema, desligue o leitor de CD durante uma hora, mais ou menos, para permitir que o leitor de CDs seque e limpe qualquer disco húmido com um pano macio, para retirar a humidade.
- Os choques da estrada podem interromper a leitura do CD.

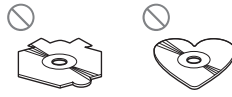

Discos CD-R/CD-RW

- A leitura de discos CD-R/CD-RW gravados num gravador de CDs ou PC pode não ser possível devido às características do disco, riscos ou sujidade no disco, ou sujidade e condensação nas lentes deste produto.
- Dependendo das definições da aplicação e o meio ambiente, pode não ser possível proceder à leitura de discos gravados num computador pessoal. Certifique-se de que grava no formato correcto. (Contacte o seu agente para mais detalhes sobre a aplicação de software.)
- A leitura de discos CD-R/CD-RW pode não ser possível caso estes tenham estado expostos à luz directa do sol e a elevadas temperaturas dentro do carro.
- Títulos ou outras informações de texto gravadas num disco CD-R/CD-RW podem não ser visualizadas por este produto durante a leitura de dados áudio (CD-DA).
- Este produto está em conformidade com a função de salto de faixa dos discos CD-R/CD-RW. As faixas que contenham a informação do salto de faixa são automaticamente saltadas durante a leitura de dados áudio (CD-DA).
- Se inserir um disco CD-RW neste produto, o tempo de leitura será mais longo do que quando insere um CD ou CD-R convencional.
- Leia as precauções com os discos CD-R/CD-RW antes da sua utilização.

Perceber as mensagens de erro do leitor de CD incorporado

Se houver problemas durante a leitura do CD será visualizada uma mensagem de erro no mostrador. Se aparecer no mostrador uma mensagem de erro, consulte a tabela abaixo para ver qual é o problema e o método sugerido de correcção do problema. Se ocorrer um erro que não possa ser corrigido, contacte o representante no centro de serviço Pioneer mais perto.

Mensagem	Causa possível	Ação
ERROR- 11, 12, 17, 30	Disco sujo	Limpar disco.
ERROR- 11, 12, 17, 30	Disco riscado	Substituir disco.
ERROR- 10, 11, 12, 17, 17, 50, A0	Problema eléctrico ou mecânico	LIGUE e DESLIGUE a chave de ignição ou active uma fonte diferente voltando depois ao leitor de CD.
ERROR- 44	Todas as faixas são faixas de saltar	Substituir disco.
ERROR- 22, 23	O formato do CD não pode ser lido	Substituir disco.

Informação adicional

Sobre pastas e ficheiros MP3

- Está abaixo apresentado o contorno de CD-ROM com ficheiros MP3. As subpastas são apresentadas na pasta actual seleccionada.

Observação:

- O equipamento atribui números de pastas. O utilizador não pode atribuir números de pastas.
- Aquando da leitura de discos com ficheiros MP3 e dados áudio (CD-DA), tais como CD-EXTRA e MIXED-MODE CD, ambos os tipos podem ser lidos apenas alternando o modo entre MP3 e CD-DA com o botão **BAND**.
- Não é possível verificar pastas que não incluam ficheiros MP3. (Estas pastas serão omitidas sem que se visualize o número da pasta.)
- É possível ler ficheiros MP3, até 8 hierarquias de pastas. Todavia, denota-se um atraso no início de cada música, em discos com numerosas hierarquias. Devido a este facto aconselhamos a criação de discos com apenas duas hierarquias de pastas.
- É possível ler até 253 pastas num disco.

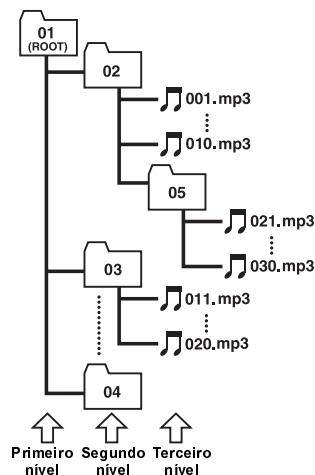

Ficheiros MP3

- MP3 é a abreviatura de MPEG Audio Layer 3 e refere-se a um padrão de tecnologia de compressão áudio.
- Este produto permite a leitura de ficheiros MP3 em CD-ROM, CD-R e discos CD-RW. Gravações de Discos compatíveis com o nível 1 e o nível 2 da ISO9660 e com o sistema de ficheiros Romeo e Joliet podem ser lidas.
- É possível a leitura de discos gravados de sessões múltiplas compatíveis.

- Os ficheiros são compatíveis com os formatos ID3 Tag Ver. 1.0 e Ver. 1.1 para visualizar um álbum (título de disco), faixa (título da faixa) e artista (artista da faixa).
- Só quando são tocados ficheiros MP3 com as frequências 32, 44.1 e 48 kHz a função de ênfase é válida. (Podem ser lidas as frequências de amostra 16, 22.05, 24, 32, 44.1, 48 kHz.)
- Os ficheiros MP3 não são compatíveis com transferência de dados de pacotes de escrita.
- Não existe compatibilidade da lista de leitura m3u.
- Não existe compatibilidade com o formato MP3i (MP3 interactivo) ou MP3 PRO.
- O número máximo de caracteres que podem ser visualizados para o nome de um ficheiro, incluindo a extensão (.mp3), é de 32 caracteres, a contar do primeiro.
- O número máximo de caracteres que podem ser visualizados para o nome de uma pasta é de 32 caracteres.
- No caso de ficheiros gravados de acordo com o sistema de ficheiro Romeo e Joliet, só podem ser visualizados os primeiros 32 caracteres.
- Aquando da leitura de discos com ficheiros MP3 e dados áudio (CD-DA), tais como CD-EXTRA e MIXED-MODE CD, ambos os tipos podem ser lidos apenas alternando o modo entre MP3 e CD-DA com o botão **BAND**.
- Sempre que utilizar discos CD-R/CD-RW, a leitura só é possível, em discos que foram finalizados.
- A sequência da selecção da pasta para a leitura e outras operações torna-se a sequência escrita, utilizada pelo software de escrita. Por este motivo, a sequência esperada aquando da leitura, pode não coincidir com a sequência de leitura actual. No entanto, existe algum software de escrita que permite definir a ordem da leitura.
- A qualidade do som dos ficheiros MP3 normalmente torna-se melhor com o aumento do índice de bit. Esta unidade pode tocar discos com índices de bit de 8 kbps a 320 kbps, mas para poder usufruir de uma certa qualidade de som, recomenda-se que utilize, somente discos gravados a um índice de bit de pelo menos 128 kbps.

Precauções

- Ao dar um nome a um ficheiro MP3, adicione a extensão do nome do ficheiro correspondente (.mp3).
- Este produto lê ficheiros com a extensão do nome do ficheiro (.mp3) como se se tratasse de um ficheiro MP3. Para evitar o ruído e o mau funcionamento, não utilize esta extensão para outros ficheiros que não os ficheiros MP3.

Informação adicional

Sobre pastas e ficheiros WMA

- Está abaixo apresentado o contorno de CD-ROM com ficheiros WMA. As subpastas são apresentadas na pasta actual seleccionada.

Observação:

- O equipamento atribui números de pastas. O utilizador não pode atribuir números de pastas.
- Aquando da leitura de discos com ficheiros WMA e dados áudio (CD-DA), tais como CD-EXTRA e MIXED-MODE CD, ambos os tipos podem ser lidos apenas alternando o modo entre WMA e CD-DA com o botão **BAND**.
- Não é possível verificar pastas que não incluam ficheiros WMA. (Estas pastas serão omitidas sem que se visualize o número da pasta.)
- É possível ler ficheiros WMA, até 8 hierarquias de pastas. Todavia, denota-se um atraso no início de cada música, em discos com numerosas hierarquias. Devido a este facto aconselhamos a criação de discos com apenas duas hierarquias de pastas.
- É possível ler até 253 pastas num disco.

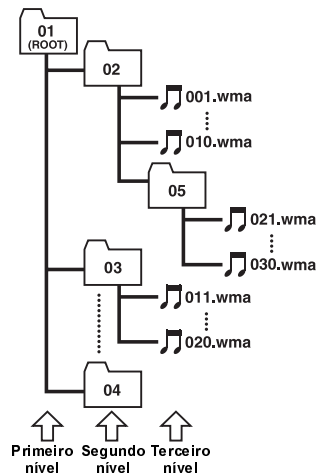

Ficheiros WMA

- WMA é a abreviação de Windows Media™ Audio e refere-se a uma tecnologia de compressão áudio que é desenvolvida pela Microsoft Corporation. Os dados WMA podem ser codificados utilizando a versão 7, 7.1 do Windows Media Player ou o Windows Media Player para o Windows XP.
- Algumas aplicações utilizadas para codificar ficheiros WMA podem não funcionar correctamente.

- Com algumas aplicações utilizadas para codificar ficheiros WMA, os nomes dos álbuns e outra informação de texto podem não ser correctamente visualizados.
- Este produto permite a leitura de ficheiros WMA em CD-ROM, CD-R e discos CD-RW. Gravações de Discos compatíveis com o nível 1 e o nível 2 da ISO9660 e com o sistema de ficheiros Romeo e Joliet podem ser lidas.
- É possível a leitura de discos gravados de sessões múltiplas compatíveis.
- Apenas quando ficheiros WMA com frequências de 32, 44.1 e 48 kHz são lidos.
- Os ficheiros WMA não são compatíveis com transferência de dados de pacotes de escrita.
- O número máximo de caracteres que podem ser visualizados para o nome de um ficheiro, incluindo a extensão (.wma), é de 32 caracteres, a contar do primeiro.
- O número máximo de caracteres que podem ser visualizados para o nome de uma pasta é de 32 caracteres.
- No caso de ficheiros gravados de acordo com o sistema de ficheiro Romeo e Joliet, só podem ser visualizados os primeiros 32 caracteres.
- Aquando da leitura de discos com ficheiros WMA e dados áudio (CD-DA), tais como CD-EXTRA e MIXED-MODE CD, ambos os tipos podem ser lidos apenas alternando o modo entre WMA e CD-DA com o botão **BAND**.
- Sempre que utilizar discos CD-R/CD-RW, a leitura só é possível, em discos que foram finalizados.
- A sequência da selecção da pasta para a leitura e outras operações torna-se a sequência escrita, utilizada pelo software de escrita. Por este motivo, a sequência esperada aquando da leitura, pode não coincidir com a sequência de leitura actual. No entanto, existe algum software de escrita que permite definir a ordem da leitura.
- A qualidade do som dos ficheiros WMA normalmente torna-se melhor com o aumento do índice de bit. Esta unidade pode tocar discos com índice de bits de 48 kbps a 192 kbps, mas para poder usufruir de uma certa qualidade de som, recomenda-se que utilize, somente discos gravados a um índice de bits de pelo menos 128 kbps.

Precauções

- Ao dar um nome a um ficheiro WMA, adicione a extensão do nome do ficheiro correspondente (.wma).
- Este produto lê ficheiros com a extensão do nome do ficheiro (.wma) como se se tratasse de um ficheiro WMA. De modo a precaver-se de ruídos e maus funcionamentos, não deve utilizar esta extensão para ficheiros que não sejam ficheiros em formato WMA.

Informação adicional

Termos

Índice de Bit

Isto expressa o volume da informação por segundo ou as unidades de bps (bits por segundo). Quanto mais alto for o índice, maior é a informação disponível para reproduzir o som. Utilizando o mesmo método de codificação (tal como MP3), o índice torna-se maior, e o som de melhor qualidade.

Etiqueta ID3

Este é um método que consiste em embutir as informações de faixas relacionadas num ficheiro MP3. Esta informação embutida pode incluir o título da faixa, o nome do artista, o título do álbum, o género musical, o ano de produção, comentários sobre outras informações. O conteúdo pode ser editado livremente, utilizando software com as funções de edição da etiqueta ID3. Apesar das etiquetas estarem restritas ao número de caracteres, a informação pode ser visualizada sempre que a faixa for, novamente, tocada.

Formato ISO9660

Este é o padrão internacional para o lógico formato de pastas e ficheiros CD-ROM. Relativamente ao formato ISO9660, existem regras para os dois níveis seguintes.

Nível 1:

O nome do ficheiro está no formato 8.3 (o nome pode ter até 8 caracteres, metade em letras maiúsculas e outra metade em números e o sinal "_", com uma extensão de ficheiro de três caracteres.)

Nível 2:

O nome do ficheiro pode ter até 31 caracteres (incluindo o ponto final e uma extensão do ficheiro). Cada pasta contém menos de 8 hierarquias.

Formatos Extensos

Joliet: Os nomes dos ficheiros podem ter até 64 caracteres.

Romeo: Os nomes dos ficheiros podem ter até 128 caracteres.

m3u

As listas de leitura criadas, utilizando o software "WINAMP" tem uma extensão do ficheiro de lista de leitura (.m3u).

MP3

MP3 é a abreviatura para camada Audio MPEG 3. Trata-se de um padrão de compressão audio definido por um grupo de trabalho (MPEG) da ISO (Organização de Normas Internacionais). MP3 pode comprimir informação audio em cerca de 1/10 do nível do disco convencional.

Sessão múltipla

A sessão múltipla é um método de gravação que permite que a informação adicional seja gravada mais tarde. Ao guardar informação num CD-ROM, CD-R ou CD-RW, etc., toda a informação, desde o princípio ao fim, é tratada como uma unidade ou sessão simples. A sessão múltipla é um método que permite gravar mais de 2 sessões num só disco.

Escrita de pacotes

Este é um termo geral utilizado para o método de escrita em CD-R, etc. na altura, requisitado pelo ficheiro, tal como com ficheiros em unidades de disco ou disco duro.

VBR

VBR é a abreviatura para índice de bit variável. Em termos gerais, CBR (Índice de Bit Constante) é muito mais utilizado. Mas, para ajustar flexivelmente, o índice de bit de acordo com as necessidades da compressão audio, é possível obter uma qualidade de som da prioridade de compressão.

WMA

WMA é a abreviação de Windows Media™ Audio e refere-se a uma tecnologia de compressão áudio que é desenvolvida pela Microsoft Corporation. Os dados WMA podem ser codificados utilizando a versão 7, 7.1 do Windows Media Player ou o Windows Media Player para o Windows XP.

Microsoft, Windows Media, e o logótipo do Windows são marcas comerciais ou marcas registadas da Microsoft Corporation nos Estados Unidos da América e/ou outros países.

Informação adicional

Especificações

Geral

Fonte de alimentação	14,4 V CC (10,8 — 15,1 V admissíveis)
Sistema de ligação à terra	Tipo negativo
Consumo máx. de corrente	10,0 A
Dimensões (L x A x P): (Quando fechado)	
Tamanho de montagem	178 x 50 x 157 mm
Face frontal	188 x 58 x 28 mm
(Quando aberto)	
Tamanho de montagem	178 x 50 x 157 mm
Face frontal	188 x 68 x 50 mm
Peso	1,7 kg

Áudio

Saída de potência máxima	50 W x 4 para o Subwoofer (70 W x 1 ch/2 Ω) 25 W (4 (BRI))
Saída de corrente contínua	27 W x 4 (DIN45324, +B=14.4 V)
Impedância de carga	4 Ω (4 – 8 Ω [2 Ω for 1 ch] admissível)
Preout de saída máxima nível/saída de impedância	4,0 V/1 KΩ
Equalizador (equalizador de 3 bandas paramétricas): (Baixa)	Frequência: 40/80/100/160 Hz Factor Q: 0.35/0.59/0.95/1.15 (+6 dB quando reforçado) Ganho: ±12 dB
(Média)	Frequência: 200/500/1k/2k Hz Factor Q: 0.35/0.59/0.95/1.15 (+6 dB quando reforçado) Ganho: ±12 dB
(Alta)	Frequência: 3,15k/8k/10k/12,5k Hz Factor Q: 0.35/0.59/0.95/1.15 (+6 dB quando reforçado) Ganho: ±12 dB
Contorno de Loudness	
(Baixa)	+3.5 dB (100 Hz) +3 dB (10 kHz)
(Média)	+10 dB (100 Hz) +6.5 dB (10 kHz)
(Alta)	+11 dB (100 Hz) +11 dB (10 kHz) (volume: -30 dB)
Controlos do tom	
(Graves)	Frequência: 40/63/100/160 Hz Ganho: ±12 dB
(Agudos)	Frequência: 2,5k/4k/6,3k/10k Hz Ganho: ±12 dB

HPF

Frequência	50/80/125 Hz
Declive	-12 dB/oct
SW	
Frequência	50/80/125 Hz
Declive	-18 dB/oct
Ganho	±12 dB
Fase	Normal/Reverse

Leitor de CD

Sistema	áudio de discos compactos
Discos utilizáveis	Disco Compacto
Formato do sinal	
Frequência de amostragem	44,1 kHz
Número de bits de quantização	16; lineares
Características da frequência	5 – 20.000 Hz (±1 dB)
Relação sinal-ruído	94 dB (1 kHz) (rede IEC-A)
Alcance dinâmico	92 dB (1 kHz)
Número de canais	2 (estéreo)
Formato descodificado MP3	
Formato de descodificação MPEG	MPEG-1&2 Audio Layer-3
Formato de descodificação WMA	Ver. 7 & 8

Sintonizador FM

Alcance de frequência	87,5 – 108 MHz
Sensibilidade Utilizável	9 dBf (0,8 µV/75 Ω, mono, S/N:30 dB)
50 dB sensibilidade de emudecimento	15 dBf (1,5 µV/75 Ω, mono)
Relação sinal-ruído	70 dB (rede IEC-A)
Distorção	0,3% (a 65 dBf, 1 kHz, estéreo)
Frequência de resposta	30 – 15,000 Hz (±3 dB)
Separação estéreo	40 dB (at 65 dBf, 1 kHz)

MW

Alcance de Frequência	531 – 1.602 kHz (9 kHz)
Sensibilidade utilizável	18 µV (S/N: 20 dB)
Selectividade	50 dB (±9 kHz)

LW

Alcance de frequência	153 – 281 kHz
Sensibilidade utilizável	30 µV (S/N: 20 dB)
Selectividade	50 dB (±9 kHz)

Observação:

- Especificações e design sujeitos a possíveis modificações sem aviso, devido a melhorias.

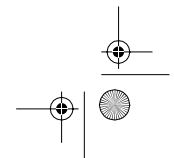
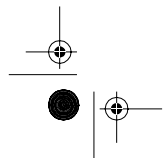
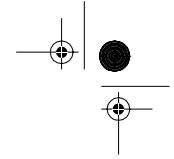
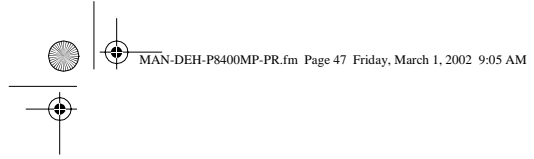



PIONEER CORPORATION
4-1, MEGURO 1-CHOME, MEGURO-KU, TOKYO 153-8654, JAPAN

PIONEER ELECTRONICS (USA) INC.

P.O. Box 1760, Long Beach, California 90801, U.S.A.

TEL: (800) 421-1404

PIONEER EUROPE NV

Haven 1087, Keerbergaan 1, B-9120 Melsele, Belgium

TEL: (0) 3/570.05.11

PIONEER ELECTRONICS AUSTRALIA PTY. LTD.

178-184 Boundary Road, Braeside, Victoria 3195, Australia

TEL: (03) 9586-6300

PIONEER ELECTRONICS OF CANADA, INC.

300 Alstare Parkway, Markham, Ontario L3R 0P2, Canada

TEL: (905) 479-4411

PIONEER ELECTRONICS DE MEXICO, S.A. de C.V.

San Lorenzo 1009 3er Piso Desp. 302

Col. Del Valle Mexico D.F. C.P. 03100

TEL: 5-688-52-90

Publicado pela PIONEER Electronic Corporation.
Copyright © 2001 by Pioneer Corporation.
Todos os direitos reservados.

Impresso na Bélgica
MAN-DEH-P8400MP-PR

