

CD player πολλαπλών CD/DVD με έλεγχο DAB και δέκτη RDS

Εγχειρίδιο χρήστη

DEX-P90RS

Μην παραλείψετε να δηλώσετε το προϊόν σας
στη διεύθυνση www.pioneer-eur.com

Pioneer *sound.vision.soul*



Περιεχόμενα

Υπόμνημα πλήκτρων	3	Προετοιμασία του περιβάλλοντος για τη χρήση	7	
Κεντρική μονάδα	3	Προετοιμασία του περιβάλλοντος για τη χρήση	7	
Τηλεχειριστήριο	3	Λειτουργία με την οθόνη αρχικών ρυθμίσεων	7	
Ανοίγρια και κλείσιμο του καλύμματος του τηλεχειριστηρίου	4	<ul style="list-style-type: none"> • Πρόσβαση στην οθόνη αρχικών ρυθμίσεων	7	
<ul style="list-style-type: none"> • Όταν το κάλυμμα είναι κλειστό	4	4	<ul style="list-style-type: none"> • Έξοδος από την οθόνη αρχικών ρυθμίσεων	7
<ul style="list-style-type: none"> • Όταν το κάλυμμα είναι ανοικτό	4	4	<ul style="list-style-type: none"> • Εξοδος από την οθόνη αρχικών ρυθμίσεων	7
Φροντίδα του τηλεχειριστηρίου	5	Ρύθμιση του ρολογιού	7	
Χρήση του τηλεχειριστηρίου	5	<ul style="list-style-type: none"> • Μετάβαση στην οθόνη ρύθμισης ρολογιού	7	
Μπαταρίες	5	<ul style="list-style-type: none"> • Ρύθμιση του ρολογιού	7	
Πριν χρησιμοποιήσετε τη συσκευή αυτή	5	<ul style="list-style-type: none"> • Ρύθμιση του ρολογιού μέσω σήματος ώρας	8	
Σχετικά με τη συσκευή αυτή	5	<ul style="list-style-type: none"> • Εμφάνιση του ρολογιού όταν η συσκευή βρίσκεται εκτός λειτουργίας	8	
Σχετικά με το εγχειρίδιο αυτό	5	<ul style="list-style-type: none"> • Επιστροφή στην οθόνη αρχικών ρυθμίσεων	8	
Επαναφορά του μικροπεξεργαστή στην αρχική του κατάσταση	5	Ρύθμιση της οθόνης	8	
Προφύλαξη	6	<ul style="list-style-type: none"> • Μετάβαση στην οθόνη αρχικών ρυθμίσεων	8	
Απόσπαση και επανατοποθέτηση της πρόσωσης	6	<ul style="list-style-type: none"> • Ρύθμιση της φωτεινότητας	8	
Αντικλεπτική προστασία	6	<ul style="list-style-type: none"> • Ρύθμιση του ντίμερ	8	
<ul style="list-style-type: none"> • Απόσπαση της πρόσωσης	6	6	<ul style="list-style-type: none"> • Επιλογή εικόνας φόντου	8
<ul style="list-style-type: none"> • Επανατοποθέτηση της πρόσωσης	6	6	<ul style="list-style-type: none"> • Επιλογή λειτουργίας αντιστροφής	9
<ul style="list-style-type: none"> • Ήχος προειδοποίησης	6	6	<ul style="list-style-type: none"> • Επιστροφή στην οθόνη αρχικών ρυθμίσεων	9
		Ρύθμιση του γενικού περιβάλλοντος	9	
		<ul style="list-style-type: none"> • Μετάβαση στην οθόνη ρύθμισης γενικού περιβάλλοντος	9	
		<ul style="list-style-type: none"> • Ενεργοποίηση της λειτουργίας AUX	9	
		<ul style="list-style-type: none"> • Ρύθμιση του ήχου προειδοποίησης	9	
		<ul style="list-style-type: none"> • Ενεργοποίηση/απενεργοποίηση του ήχου επιβεβαίωσης	9	
		<ul style="list-style-type: none"> • Ρύθμιση της λειτουργίας προτεραιότητας DAB	9	
		<ul style="list-style-type: none"> • Ενεργοποίηση της λειτουργίας αυτόματης αναζήτησης σταθμών (PI)	10	
		<ul style="list-style-type: none"> • Αλλαγή βήματος συντονισμού στα FM	10	
		<ul style="list-style-type: none"> • Επιστροφή στην οθόνη αρχικών ρυθμίσεων	10	
		Ρύθμιση κλειδώματος μενού	10	
		<ul style="list-style-type: none"> • Σχετικά με το κλειδώμα μενού	10	
		<ul style="list-style-type: none"> • Ενεργοποίηση/απενεργοποίηση του κλειδώματος μενού	10	
		Βασική λειτουργία	11	
		Για να ακούσετε μουσική	11	
		Απενεργοποίηση της συσκευής	11	

Τρόπος χρήσης του ραδιοφωνικού δέκτη	12	Λειτουργία του ενσωματωμένου CD player	18	
Βασικός τρόπος χρήσης του δέκτη	12	Βασικός τρόπος χρήσης του ενσωματωμένου CD Player	18	
Λειτουργία με την οθόνη ρυθμίσεων ραδιοφωνικού δέκτη	12	Χειρισμός από την οθόνη ρυθμίσεων του ενσωματωμένου CD player	19	
<ul style="list-style-type: none"> • Πρόσβαση στην οθόνη ρυθμίσεων ραδιοφωνικού δέκτη	12	12	<ul style="list-style-type: none"> • Πρόσβαση στην οθόνη ρυθμίσεων ενσωματωμένου CD player	19
<ul style="list-style-type: none"> • Έξοδος από την οθόνη ρυθμίσεων ραδιοφωνικού δέκτη	12	12	<ul style="list-style-type: none"> • Έξοδος από την οθόνη ρυθμίσεων του ενσωματωμένου CD player	19
Χειρισμός των λειτουργιών	13	Χειρισμός των λειτουργιών	19	
<ul style="list-style-type: none"> • Μνήμη καλύτερων σταθμών	13	13	<ul style="list-style-type: none"> • Επανάληψη	19
<ul style="list-style-type: none"> • Αναζήτηση τοπικών σταθμών	13	13	<ul style="list-style-type: none"> • Τυχαία αναπαραγωγή	19
<ul style="list-style-type: none"> • Μετάβαση στην οθόνη προεπιλεγμένων σταθμών	13	13	<ul style="list-style-type: none"> • Λειτουργία σάρωσης	19
<ul style="list-style-type: none"> • Προεπιλεγμένοι σταθμοί	13	13	<ul style="list-style-type: none"> • Παύση	20
Χρήση των λειτουργιών RDS	14	<ul style="list-style-type: none"> • Αλλαγή της εμφάνισης της οθόνης	20	
Τι είναι το RDS;	14	Εισαγωγή τίτλων δίσκων	20	
Λειτουργία εναλλακτικών συχνότητων	14	Χειρισμός του CD Player πολλαπλών δίσκων	20	
<ul style="list-style-type: none"> • Ενεργοποίηση/απενεργοποίηση της λειτουργίας AF	14	14	Βασικός τρόπος χρήσης CD Player πολλαπλών δίσκων	20
Αναζήτηση άλλων σταθμών με το ίδιο πρόγραμμα (PI)	14	Χειρισμός από την οθόνη ρυθμίσεων του CD player πολλαπλών δίσκων	21	
<ul style="list-style-type: none"> • Αυτόματη αναζήτηση PI	14	14	<ul style="list-style-type: none"> • Πρόσβαση στην οθόνη ρυθμίσεων του CD player πολλαπλών δίσκων	21
<ul style="list-style-type: none"> • Αυτόματη αναζήτηση PI (για προεπιλεγμένους σταθμούς)	14	14	<ul style="list-style-type: none"> • Έξοδος από την οθόνη ρυθμίσεων του CD player πολλαπλών δίσκων	21
Λειτουργία PTY	14	Χειρισμός των λειτουργιών	21	
<ul style="list-style-type: none"> • Αναζήτηση με το PTY	14	14	<ul style="list-style-type: none"> • Επανάληψη	21
<ul style="list-style-type: none"> • Ρύθμιση διακοπής προγράμματος ειδήσεων	15	15	<ul style="list-style-type: none"> • Τυχαία αναπαραγωγή	21
<ul style="list-style-type: none"> • Προειδοποίηση PTY	15	15	<ul style="list-style-type: none"> • Λειτουργία σάρωσης	22
<ul style="list-style-type: none"> • Ακύρωση λήψης ανακοινώσεων	15	15	<ul style="list-style-type: none"> • Παύση	22
<ul style="list-style-type: none"> • Λίστα PTY	15	15	<ul style="list-style-type: none"> • Αλλαγή της εμφάνισης της οθόνης	22
Λειτουργία πληροφόρησης για την κίνηση	16	<ul style="list-style-type: none"> • Αναζήτηση αριθμού δίσκου	22	
<ul style="list-style-type: none"> • Ενεργοποίηση/απενεργοποίηση της λειτουργίας TA	16	16	Τίτλοι δίσκων	22
<ul style="list-style-type: none"> • Ακύρωση της λειτουργίας TA	16	16	<ul style="list-style-type: none"> • Εισαγωγή τίτλων δίσκων	22
<ul style="list-style-type: none"> • Ρύθμιση της έντασης κατά τη λειτουργία TA	16	16	<ul style="list-style-type: none"> • Επιλογή δίσκων με βάση τον κατάλογο τίτλων	23
<ul style="list-style-type: none"> • Λειτουργία προειδοποίησης TP	16	16		
Τοπική λειτουργία	17			
<ul style="list-style-type: none"> • Ενεργοποίηση της λειτουργίας Regional	17	17		
Radio Text	17			
<ul style="list-style-type: none"> • Εμφάνιση ραδιοφωνικού κειμένου	17	17		
<ul style="list-style-type: none"> • Αποθήκευση ραδιοφωνικού κειμένου στη μνήμη	17	17		
<ul style="list-style-type: none"> • Ανάκληση προεπιλεγμένου ραδιοφωνικού κειμένου	17	17		

Περιεχόμενα

Χειρισμός DVD Player	23	Ρύθμιση ήχου	32
Βασικός τρόπος χρήσης του DVD player	23	Μετάβαση στην οθόνη ρυθμίσεων ήχου	32
Λειτουργία με την οθόνη ρυθμίσεων DVD player	24	• Ρύθμιση fader/ασορροπίας	32
• Πρόσβαση στην οθόνη ρυθμίσεων DVD player	24	• Ρύθμιση μπάσων/πρίμων	32
• Έξοδος από την οθόνη ρυθμίσεων DVD player	24	• Ρύθμιση στάθμης ήχου πηγής	33
Χειρισμός των λειτουργιών	24	Άλλες λειτουργίες	33
• Επανάληψη	24	Χρήση της πηγής AUX	33
• Τυχαία αναπαραγωγή	24	• Επιλογή της πηγής AUX	33
• Λειτουργία σάρωσης	25	• Εισαγωγή τίτλου AUX	33
• Παύση	25	Παύση ήχου	34
• Αλλαγή της εμφάνισης της οθόνης	25	Απενεργοποίηση των ενδείξεων της οθόνης	34
• Αναζήτηση αριθμού δίσκου	25	Φροντίδα του CD Player	34
• Εισαγωγή τίτλων δίσκων	25	Φροντίδα του CD Player	34
Βασικός τρόπος χρήσης του δέκτη DAB	26	Εγγράμμοι (CD-R) και επανεγγράμμοι (CD-RW) δίσκοι	35
Λειτουργία με την οθόνη ρυθμίσεων δέκτη DAB	26	Ένδειξη σφάλματος στο ενσωματωμένο CD Player	35
• Πρόσβαση στην οθόνη ρυθμίσεων δέκτη DAB	26	Σύνδεση των συσκευών	35
• Έξοδος από την οθόνη ρυθμίσεων δέκτη DAB	26	Παραδείγματα ρυθμίσεων	36
Χειρισμός των λειτουργιών	27	Εφαρμογή των φίλτρων θορύβου	37
• Μετάβαση στην οθόνη προεπιλεγμένων σταθμών	27	Σύνδεση χωρίς μονάδα ήχου (DEQ-P90)	38
• Προεπιλεγμένοι σταθμοί	27	Σύνδεση με μονάδα ήχου (DEQ-P90)	39
• Λειτουργία υποστήριξης ανακοινώσεων	27	Εγκατάσταση	40
• Λειτουργία στοιχείου υπηρεσίας	28	Εγκατάσταση με τον ελαστικό απορροητήρα κραδασμών	40
• Λειτουργία δυναμικής επικέτας	28	Αφαίρεση της συσκευής	40
• Λειτουργία διαθέσιμων κωδικών PTY	29	Εγκατάσταση της μονάδας τηλεχειρισμού	41
• Λειτουργία ακολουθίας υπηρεσίας	30	Τοποθέτηση της μονάδας τηλεχειρισμού	41
Χειρισμός τηλεοπτικού δέκτη	30	• Τοποθέτηση σε οριζόντια θέση	41
Βασικά στοιχεία χειρισμού του τηλεοπτικού δέκτη	30	• Τοποθέτηση σε κατακόρυφη θέση	41
Λειτουργία με την οθόνη ρυθμίσεων τηλεοπτικού δέκτη	31	Εγκατάσταση με τη χρήση μόνο της βάσης τοποθέτησης	41
• Πρόσβαση στην οθόνη ρυθμίσεων τηλεοπτικού δέκτη	31	Εγκατάσταση με τη χρήση της βάσης τοποθέτησης και του βραχίονα σύνδεσης	41
• Έξοδος από την οθόνη ρυθμίσεων τηλεοπτικού δέκτη	31	• Μέθοδος A	41
Χειρισμός των λειτουργιών	31	• Μέθοδος B	41
• Μνήμη ακολουθίας σταθμών ισχυρού σήματος	31	Προδιαγραφές	42
• Μετάβαση στην οθόνη προεπιλεγμένων σταθμών	31		
• Προεπιλεγμένοι σταθμοί	31		

Υπόμνημα πλήκτρων

Κεντρική μονάδα

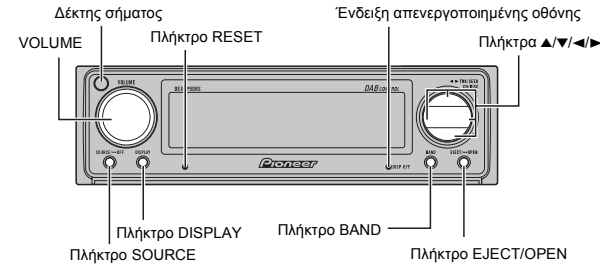

Τηλεχειριστήριο

Στο παρόν σύστημα, οι διαθέσιμες λειτουργίες και το μενού ρυθμίσεων ποικίλουν ανάλογα με την κατάσταση του χρησιμοποιούμενου τηλεχειριστηρίου. Με το άνοιγμα του καλύμματος, ενεργοποιούνται τα πλήκτρα SHIFT και RETURN καθώς και τα πλήκτρα FUNCTION 1-6 στο εσωτερικό της συσκευής. Για περισσότερες λεπτομέρειες, δείτε τη σελίδα 4.

- Όταν χειρίζεστε το τηλεχειριστήριο, να το στρέψετε προς το δέκτη σήματος στην κεντρική μονάδα. Σε αντίθετη περίπτωση, ίσως να μη λειτουργεί κανονικά.

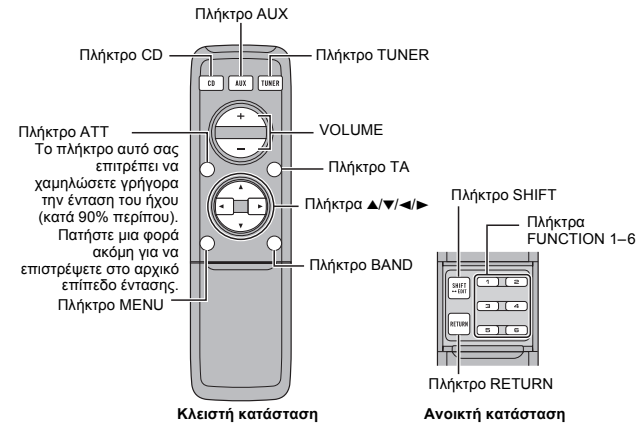

ΕΜΗΝΙΚΑ

Υπόμνημα πλήκτρων

Άνοιγμα και κλείσιμο του καλύμματος του τηλεχειριστηρίου

Με το άνοιγμα του καλύμματος, ενεργοποιούνται τα πλήκτρα SHIFT και RETURN καθώς και τα πλήκτρα FUNCTION 1-6 στο εσωτερικό του τηλεχειριστηρίου.

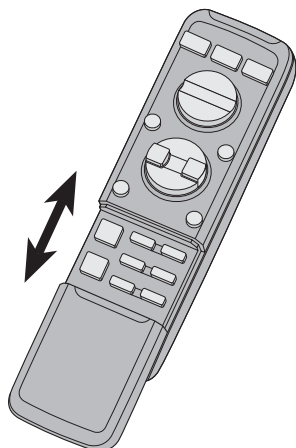

Τα μενού ρυθμίσεων με το κάλυμμα ανοικτό και κλειστό στο παρόν σύστημα, οι διαθέσιμες λειτουργίες και το μενού ρυθμίσεων ποικίλουν ανάλογα με την κατάσταση του χρησιμοποιούμενου τηλεχειριστηρίου.

Τηλεχειριστήριο	Μενού ρυθμίσεων
Κλειστό κάλυμμα	Κλειστή κατάσταση
Ανοικτό κάλυμμα	Ανοικτή κατάσταση

Όταν το κάλυμμα είναι κλειστό

Με το κλείσιμο του καλύμματος του τηλεχειριστηρίου, το μενού ρυθμίσεων εμφανίζει τις ενδείξεις κλειστής κατάστασης.

Μενού ρυθμίσεων σε κλειστή κατάσταση

Παράδειγμα: Οθόνη ενσωματωμένου CD

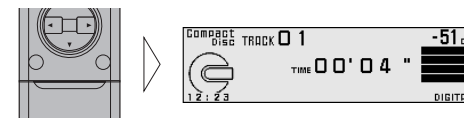

Σημείωση

- Μενού ρυθμίσεων σε κλειστή κατάσταση: Εμφανίζονται η τρέχουσα κατάσταση και λειτουργίες που είναι ενεργοποιημένες.

Όταν το κάλυμμα είναι ανοικτό

Με το άνοιγμα του καλύμματος του τηλεχειριστηρίου, το μενού ρυθμίσεων εμφανίζει τις ενδείξεις ανοικτής κατάστασης.

Μενού ρυθμίσεων σε ανοικτή κατάσταση

Παράδειγμα: Οθόνη ρυθμίσεων ενσωματωμένου CD

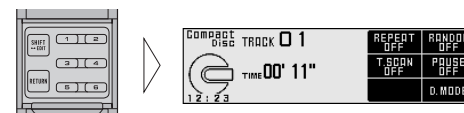

Σημειώσεις

- Οι θέσεις των στοιχείων μενού στην οθόνη ενδείξεων αντιστοιχούν στις θέσεις των πλήκτρων FUNCTION 1-6.
- Μενού ρυθμίσεων σε ανοικτή κατάσταση: Με τη χρήση των πλήκτρων FUNCTION 1-6 εμφανίζονται λειτουργίες χειρισμού.

Σε περίπτωση που το κάλυμμα κλείσει στο μέσον του χειρισμού

- Το κλείσιμο του καλύμματος κατά τη διάρκεια του χειρισμού ακυρώνει τον προηγούμενο χειρισμό και επαναφέρει το μενού ρυθμίσεων σε κλειστή κατάσταση.

Φροντίδα του τηλεχειριστηρίου

Χρήση του τηλεχειριστηρίου

Η συσκευή αυτή διαθέτει ένα τηλεχειριστήριο.

Μπορείτε να εκτελείτε ορισμένους χειρισμούς από την κεντρική μονάδα, ωστόσο οι περισσότεροι χειρισμοί μπορούν να γίνουν από το τηλεχειριστήριο.

- Για να χρησιμοποιήσετε το τηλεχειριστήριο, στρέψτε το προς την κατεύθυνση του δέκτη σήματος.
- Όταν το τηλεχειριστήριο δεν χρησιμοποιείται, στερεώστε το καλά στην παρεχόμενη βάση στηρίξης.

Προσοχή:

- Μην αποθηκεύετε το τηλεχειριστήριο σε υψηλές θερμοκρασίες ή εκτεθειμένο άμεσα στο ηλιακό φως.
- Το τηλεχειριστήριο μπορεί να μη λειτουργεί σωστά όταν βρίσκεται στο φως του ήλιου.
- Μην αφήνετε το τηλεχειριστήριο να πέσει στο δάπεδο, όπου μπορεί να εμπίλαει κάτω από το πεντάλ του φρένου ή του γκαζιού.

Μπαταρίες

- **Αφαιρέστε το κάλυμμα από το πίσω μέρος του τηλεχειριστηρίου και τοποθετήστε τις μπαταρίες με το θετικό (+) και τον αρνητικό (-) πόλο να δείχνουν προς τη σωστή κατεύθυνση.**

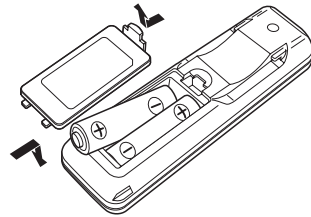

Προσοχή:

- Χρησιμοποιήστε μόνο μπαταρίες AAA ή IEC R03 1,5 V.
- Αν το τηλεχειριστήριο δεν πρόκειται να χρησιμοποιηθεί για διάστημα μεγαλύτερο από ένα μήνα, αφαιρέστε τις μπαταρίες.
- Μην επιχειρείτε να επαναφορτίσετε τις παρεχόμενες μπαταρίες.
- Μη χρησιμοποιείτε μαζί νέες και μεταχειρισμένες μπαταρίες.
- Σε περίπτωση διαρροής των μπαταριών, σκουπίστε καλά το τηλεχειριστήριο για να καθαρίσει και τοποθετήστε νέες μπαταρίες.
- Κατά την απόρριψη των χρησιμοποιημένων μπαταριών, συμμορφωθείτε με τους κρατικούς κανονισμούς ή τους κανόνες των φορέων προστασίας του περιβάλλοντος που ισχύουν στη χώρα/την περιοχή σας.

Πριν χρησιμοποιήσετε τη συσκευή αυτή

Σχετικά με τη συσκευή αυτή

Οι συχνότερες συντονισμούς του δέκτη στη συσκευή αυτή έχουν επιλεγεί για χρήση στη Δυτική Ευρώπη, την Ασία, τη Μέση ανατολή, την Αφρική και την Ωκεανία. Αν χρησιμοποιήσετε τη συσκευή αυτή σε άλλες περιοχές είναι πιθανόν να έχετε προβλήματα στη λήψη. Η χρήση σε άλλες περιοχές μπορεί να έχει ως αποτέλεσμα προβλήματα στη λήψη. Η λειτουργία RDS ενεργοποιείται μόνο σε περιοχές όπου οι σταθμοί της μπάντας των FM εκπέμπουν και σήματα RDS.

Σχετικά με το εγχειρίδιο αυτό

Η συσκευή αυτή διαθέτει μερικές εξελιγμένες λειτουργίες, με τις οποίες εξασφαλίζεται η κορυφαία ποιότητα λήψης και λειτουργίας. Όλες αυτές οι λειτουργίες έχουν σχεδιαστεί έτσι ώστε να χρησιμοποιούνται με τον ευκολότερο δυνατό τρόπο, αλλά αρκετές δεν γίνονται μόνες τους αντιληπτές από το χρήστη. Αυτό το εγχειρίδιο χρήσης έχει προορισμό να σας βοηθήσει να επωφεληθείτε όσο το δυνατόν περισσότερο από τις δυνατότητες αυτές και να αυξήσει στο μέγιστο βαθμό την ακουστική σας ευχαρίστηση.

Σας συνιστούμε να εξοικειωθείτε με τις λειτουργίες και το χειρισμό τους διαβάζοντας το εγχειρίδιο αυτό προτού αρχίσετε να χρησιμοποιείτε τη συσκευή. Είναι ιδιαίτερα σημαντικό να διαβάσετε και να τηρείτε τις "Προφυλάξεις" που αναγράφονται στη σελίδα 6 καθώς και σε άλλες ενότητες του εγχειριδίου.

Στο εγχειρίδιο αυτό περιγράφεται κυρίως η λειτουργία με το τηλεχειριστήριο. Για ορισμένες λειτουργίες, μπορείτε να εκτελέσετε τους ίδιους χειρισμούς απευθείας από την κεντρική μονάδα. Ωστόσο, το τηλεχειριστήριο παρέχει μια σειρά πλήκτρων, όπως τα πλήκτρα ATT, TA, SHIFT, MENU, RETURN και τα πλήκτρα FUNCTION 1–6, τα οποία δεν υπάρχουν στην κεντρική μονάδα. Ο χειρισμός των περισσότερων λειτουργιών είναι δυνατός μέσω του τηλεχειριστηρίου.

Επαναφορά του μικροεπεξεργαστή στην αρχική του κατάσταση

Πρέπει να επαναφέρετε στην αρχική του κατάσταση το μικροεπεξεργαστή όταν συντρέχουν οι εξής συνθήκες:

Όταν χρησιμοποιείτε αυτή τη συσκευή για πρώτη φορά μετά την εγκατάσταση.

Όταν το μηχανήμα δεν λειτουργεί σωστά.

Όταν παράξενα (λανθασμένα) μηνύματα εμφανίζονται στην οθόνη.

- Για να επαναφέρετε το μικροεπεξεργαστή στην αρχική του κατάσταση, πατήστε το πλήκτρο **RESET** στην κεντρική μονάδα με μύτη μολυβιού ή με άλλο αιχμηρό αντικείμενο.

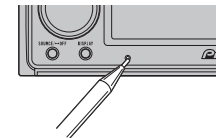

Πριν χρησιμοποιήσετε τη συσκευή αυτή

Προφύλαξη

- Μια ετικέτα με την ένδειξη "ΣΥΣΚΕΥΗ ΛΕΙΖΕΡ ΚΑΤΗΓΟΡΙΑΣ 1" έχει τοποθετηθεί στο κάτω μέρος της συσκευής.



- Το CarStereo-Pass της Pioneer προορίζεται για χρήση μόνο στη Γερμανία.
- Φυλάξτε το εγχειρίδιο αυτό σε σημείο που να το βρίσκετε εύκολα όταν χρειάζεται να ανατρέξετε στις οδηγίες χρήσης και τις προφυλάξεις.
- Να κρατάτε πάντα την ένταση του ήχου χαμηλά, για να μπορείτε να ακούτε τους εξωτερικούς ήχους.
- Προφυλάξτε τη συσκευή από την υγρασία.
- Αν αποσυνδέσετε τη μπαταρία του αυτοκινήτου, η μνήμη προεπιλεγμένων σταθμών θα διαγραφεί και θα πρέπει να την προγραμματίσετε πάλι.
- Αν η λειτουργία της συσκευής αυτής δεν είναι κανονική, επικοινωνήστε με τον αντιπρόσωπο απ' όπου την αγοράσατε ή με το πλησιέστερο Κέντρο Επισκευών της Pioneer.

Απόσπαση και επανατοποθέτηση της πρόσοψης

Αντικλεπτική προστασία

Η πρόσοψη της κεντρικής μονάδας είναι αποσπώμενη για να αποθαρρύνει την κλοπή.

Προσοχή:

- Ποτέ μην ασκείτε πίεση και μην πιάνετε σφιχτά την οθόνη κατά την απόσπαση ή την επανατοποθέτηση της πρόσοψης.
- Αποφεύγετε να υποβάλλετε την πρόσοψη σε υπερβολικά χτυπήματα.
- Φυλάξτε την πρόσοψη μακριά από την άμεση ηλιακή ακτινοβολία και τις υψηλές θερμοκρασίες.

Απόσπαση της πρόσοψης

1. Ανοίξτε την πρόσοψη.

Προσοχή:

- Μερικά δευτερόλεπτα αφού θέσετε σε λειτουργία/εκτός λειτουργίας τη μίζα, η πρόσοψη μετακινείται αυτόματα. Όταν αυτό συμβαίνει, τα δάχτυλά σας μπορεί να πιαστούν στην πρόσοψη, γι' αυτό κρατήστε τα χέρια σας μακριά από αυτήν.

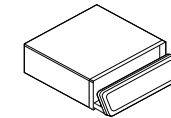

2. Σύρετε την πρόσοψη προς το μέρος σας και αφαιρέστε την.

Προσέξτε να μην την πιάσετε υπερβολικά σφιχτά και να μη σας πέσει από τα χέρια.

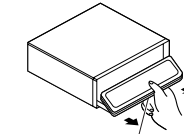

Τμήμα απελευθέρωσης

Σημείωση

- Όταν αφαιρείτε την πρόσοψη, βεβαιωθείτε ότι πατάτε το αυλακωτό τμήμα απελευθέρωσης στο πίσω μέρος της πρόσοψης, ενώ τη βγάζετε.

3. Χρησιμοποιήστε την προστατευτική θήκη για να αποθηκεύσετε/μεταφέρετε την αποσπασμένη πρόσοψη.

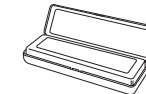

Επανατοποθέτηση της πρόσοψης

1. Βεβαιωθείτε ότι το εσωτερικό σκέπασμα είναι κλειστό.

2. Επανατοποθετήστε την πρόσοψη ασφαλίζοντάς την στη θέση της.

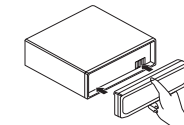

Ήχος προειδοποίησης

Αν η πρόσοψη δεν αφαιρεθεί στα 5 δευτερόλεπτα που ακολουθούν το σβήσιμο της μίζας, θα ηχήσει ένα προειδοποιητικό σήμα.

Σημείωση

- Μπορείτε να απενεργοποιήσετε τη λειτουργία προειδοποίησης. (Βλ. σελ. 9.)

Προετοιμασία του περιβάλλοντος για τη χρήση

Προετοιμασία του περιβάλλοντος για τη χρήση

Επιλέξτε τον τρόπο χρησιμοποίησης της κεντρικής μονάδας, στον οποίο συμπεριλαμβάνεται η ρύθμιση του ρολογιού και η επιλογή εικόνας φόντου. Ορισμένες λειτουργίες δεν είναι διαθέσιμες αν δεν έχει επιλεγεί η ρύθμισή τους. Προσαρμόστε το περιβάλλον για να ταιριάζει με το σύστημα που θα χρησιμοποιηθεί.

Λειτουργία με την οθόνη αρχικών ρυθμίσεων

Πρόσβαση στην οθόνη αρχικών ρυθμίσεων

1. Ανοίξτε το κάλυμμα του τηλεχειριστηρίου.
2. Πατήστε το πλήκτρο **SHIFT**.
Με τον τρόπο αυτό εμφανίζεται η οθόνη αρχικών ρυθμίσεων.
3. Επιλέξτε τη λειτουργία πατώντας ένα από τα πλήκτρα **FUNCTION 1-4**.

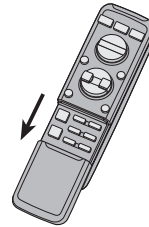

■ Οθόνη αρχικών ρυθμίσεων

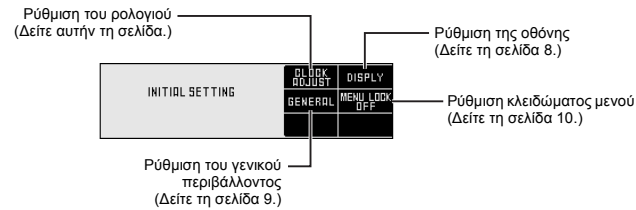

Έξοδος από την οθόνη αρχικών ρυθμίσεων

- Κλείστε το κάλυμμα του τηλεχειριστηρίου.

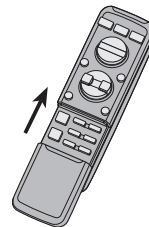

Ρύθμιση του ρολογιού

Μετάβαση στην οθόνη ρύθμισης ρολογιού

- Πατήστε το πλήκτρο **FUNCTION 1** στην οθόνη αρχικών ρυθμίσεων.

Με τον τρόπο αυτό εμφανίζεται η οθόνη ρύθμισης ρολογιού και καθίσταται δυνατή η ρύθμιση του ρολογιού.

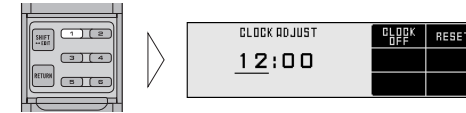

Ρύθμιση του ρολογιού

1. Πατήστε τα πλήκτρα **◀▶** και φέρτε το δρομέα στο τμήμα (ώρα, λεπτό) που πρέπει να ρυθμιστεί.

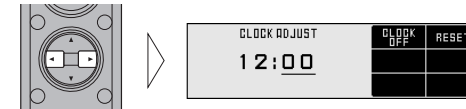

2. Πατήστε τα πλήκτρα **▲▼** για να ρυθμίσετε το ρολόι.

Όσο τα πλήκτρα μένουν πατημένα, οι λειτουργίες συνεχίζονται.

Σημείωση

- Τα δευτερόλεπτα δεν εμφανίζονται. Ωστόσο, με την απελευθέρωση των πλήκτρων μετά τη ρύθμιση του χρόνου, τα δευτερόλεπτα ξεκινούν από το μηδέν.



Προετοιμασία του περιβάλλοντος για τη χρήση

Ρύθμιση του ρολογιού μέσω σήματος ώρας

- Πατήστε το πλήκτρο **FUNCTION 2** στην οθόνη ρύθμισης ρολογιού για να μηδενίσετε την ένδειξη λεπτών.

Καθώς το ρολόι ξεκινάει με μηδενισμένα δευτερόλεπτα με το πάτημα του πλήκτρου, το ρολόι μπορεί να ρυθμιστεί χρησιμοποιώντας το σήμα της ώρας (ραδιόφωνο, τηλέφωνο, κλπ.)

CLOCK ADJUST	CLOCK OFF	RESET
12:00		

Η ένδειξη λεπτών επανέρχεται στο 00.

Σημείωση

- Από το 00 έως τα 29 λεπτά, η ώρα παραμένει η ίδια, και η ένδειξη λεπτών γίνεται "00". Αν τα λεπτά είναι από 30 – 59, στρογγυλοποιούνται προς τα επάνω στην επόμενη ώρα.

Εμφάνιση του ρολογιού όταν η συσκευή βρίσκεται εκτός λειτουργίας

Όταν οι πηγές είναι απενεργοποιημένες, η ώρα εμφανίζεται στην οθόνη.

- Πατήστε το πλήκτρο **FUNCTION 1** στην οθόνη ρύθμισης ρολογιού για να ενεργοποιήσετε/απενεργοποιήσετε την εμφάνιση του ρολογιού.

CLOCK ADJUST	CLOCK ON	RESET
12:00		
OFF CLOCK		

Σημείωση

- Όταν εμφανίζεται η οθόνη λειτουργίας της κάθε πηγής, η ώρα του ρολογιού εμφανίζεται πάντα στην οθόνη.

Επιστροφή στην οθόνη αρχικών ρυθμίσεων

- Πατήστε το πλήκτρο **RETURN**.

Η εμφάνιση επιστρέφει στην οθόνη αρχικών ρυθμίσεων.

INITIAL SETTING	CLOCK ADJUST	DISPLAY
	GENERAL	MENU LOCK OFF

Ρύθμιση της οθόνης

Μετάβαση στην οθόνη αρχικών ρυθμίσεων

- Πατήστε το πλήκτρο **FUNCTION 2** στην οθόνη αρχικών ρυθμίσεων.

Με τον τρόπο αυτό εμφανίζεται η οθόνη ρύθμισης οθόνης και καθίσταται δυνατή η ρύθμιση της οθόνης.

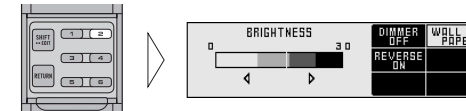

Ρύθμιση της φωτεινότητας

Αν δυσκολεύεστε να διαβάσετε την οθόνη, μπορείτε να ρυθμίσετε τη φωτεινότητά της για να γίνει πιο ευανάγνωστη.

- Πατήστε τα πλήκτρα **◀▶** στην οθόνη ρύθμισης οθόνης για να ρυθμίσετε τη φωτεινότητα.

Η οθόνη δείχνει "0" – "30".

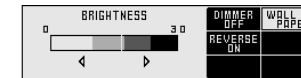

Ρύθμιση του ντίμερ

Για να μην είναι η οθόνη της συσκευής υπερβολικά φωτεινή τη νύχτα, ο φωτισμός της οθόνης μειώνεται όταν τα φώτα πορείας του αυτοκινήτου είναι αναμμένα.

Τη λειτουργία αυτή μπορείτε να την ενεργοποιήσετε ή να την απενεργοποιήσετε.

- Πατήστε το πλήκτρο **FUNCTION 1** στην οθόνη ρύθμισης οθόνης για να ενεργοποιήσετε/απενεργοποιήσετε το ντίμερ.

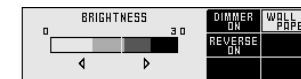

Επιλογή εικόνας φόντου

Η συσκευή αυτή είναι εξοπλισμένη με τρία είδη εικόνας φόντου.

- Πατήστε το πλήκτρο **FUNCTION 2** στην οθόνη ρύθμισης οθόνης για να ενεργοποιήσετε/απενεργοποιήσετε την εικόνα φόντου.



Προετοιμασία του περιβάλλοντος για τη χρήση

Επιλογή λειτουργίας αντιστροφής

Εάν δεν εκτελέσετε καμία λειτουργία μέσα σε 30 δευτερόλεπτα, οι ενδείξεις στην οθόνη θα αρχίσουν να αντιστρέφονται και στη συνέχεια να συνεχίζουν να αντιστρέφονται κάθε 10 δευτερόλεπτα. Στην αρχική ρύθμιση, η λειτουργία αντιστροφής είναι ενεργοποιημένη.

- Πατήστε το πλήκτρο **FUNCTION 3** στην οθόνη ρύθμισης οθόνης για να ενεργοποιήσετε/απενεργοποιήσετε τη λειτουργία αντιστροφής.

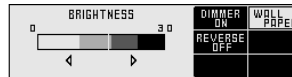

Επιστροφή στην οθόνη αρχικών ρυθμίσεων

- Πατήστε το πλήκτρο **RETURN**. Η εμφάνιση επιστρέφει στην οθόνη αρχικών ρυθμίσεων.



Ρύθμιση του γενικού περιβάλλοντος

Μετάβαση στην οθόνη ρύθμισης γενικού περιβάλλοντος

- Πατήστε το πλήκτρο **FUNCTION 3** στην οθόνη αρχικών ρυθμίσεων. Με τον τρόπο αυτό εμφανίζεται η οθόνη ρύθμισης γενικού περιβάλλοντος και καθίσταται δυνατή η ρύθμιση του γενικού περιβάλλοντος.

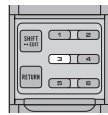

Ενεργοποίηση της λειτουργίας AUX

Με τη συσκευή αυτή μπορείτε να χρησιμοποιήσετε εξωτερικές βοηθητικές συσκευές (AUX).

Ενεργοποιήστε τη λειτουργία AUX όταν θέλετε να χρησιμοποιήσετε εξωτερικές συσκευές με τη μονάδα αυτή.

- Πατήστε το πλήκτρο **FUNCTION 1** στην οθόνη ρύθμισης γενικού περιβάλλοντος για να ενεργοποιήσετε/απενεργοποιήσετε τη λειτουργία AUX.

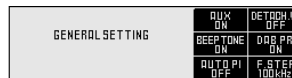

Ρύθμιση του ήχου προειδοποίησης

Μπορείτε να ενεργοποιήσετε ή να απενεργοποιήσετε τον ήχο προειδοποίησης. (Ανατρέξτε στην ενότητα "Ήχος προειδοποίησης" στη σελίδα 6.)

- Πατήστε το πλήκτρο **FUNCTION 2** στην οθόνη ρύθμισης γενικού περιβάλλοντος για να ενεργοποιήσετε/απενεργοποιήσετε τον ήχο προειδοποίησης.



Ενεργοποίηση/απενεργοποίηση του ήχου επιβεβαίωσης

Ο ήχος (μπιπ) που ακούγεται όταν πατιούνται τα πλήκτρα μπορεί να ενεργοποιηθεί ή να απενεργοποιηθεί (ON/OFF). Η αρχική ρύθμιση είναι ON.

- Πατήστε το πλήκτρο **FUNCTION 3** στην οθόνη ρύθμισης γενικού περιβάλλοντος για να ενεργοποιήσετε/απενεργοποιήσετε τη λειτουργία ήχου προειδοποίησης.



Ρύθμιση της λειτουργίας προτεραιότητας DAB

Όταν είναι τοποθετημένο ένα καλυπτόμενο ραδιόφωνο DAB (π.χ. GEX-P700DAB), μπορείτε να ρυθμίσετε τη συσκευή στη λειτουργία αυτή έτσι ώστε η διακοπή για ανακοινώσεις σχετικά με την κίνηση από το καλυπτόμενο ραδιόφωνο να έχει προτεραιότητα επί της λειτουργίας πληροφοριών για την κίνηση (TA) RDS της συσκευής.

■ Όταν είναι ενεργοποιημένη

Κατά τη διάρκεια λήψης DAB, όταν η επιλεγμένη συνιστώσα υπηρεσιών υποστηρίζει τη λήψη ειδήσεων σχετικά με την οδική κυκλοφορία και τις μεταφορές, η λήψη δεν διακόπτεται από τις ανακοινώσεις κυκλοφορίας RDS (TA) της συσκευής.

■ Όταν είναι απενεργοποιημένη

Η διακοπή γίνεται από τη συσκευή εκείνη, δηλαδή είτε από αυτή τη συσκευή RDS είτε από το καλυπτόμενο ραδιόφωνο DAB, που λαμβάνει πρώτη τις ειδήσεις για την κυκλοφορία.

- Πατήστε το πλήκτρο **FUNCTION 4** στην οθόνη ρύθμισης γενικού περιβάλλοντος για να ενεργοποιήσετε/απενεργοποιήσετε τη λειτουργία προτεραιότητας DAB.



Σημείωση

- Τη λειτουργία ρύθμισης προτεραιότητας DAB μπορείτε να τη ρυθμίσετε μόνο όταν είναι συνδεδεμένο ένα καλυπτόμενο ραδιόφωνο DAB (π.χ. GEX-P700DAB), το οποίο πωλείται χωριστά.

Προετοιμασία του περιβάλλοντος για τη χρήση

Ενεργοποίηση της λειτουργίας αυτόματης αναζήτησης σταθμών (PI)

Κατά την εκτέλεση της λειτουργίας αναζήτησης PI προεπιλεγμένων σταθμών, μπορείτε να ενεργοποιήσετε ή να απενεργοποιήσετε τη λειτουργία αυτόματης αναζήτησης PI. (Ανατρέξτε στην ενότητα "Αναζήτηση άλλων σταθμών με το ίδιο πρόγραμμα (PI)" στη σελίδα 14.)

- Πατήστε το πλήκτρο **FUNCTION 5** στην οθόνη ρύθμισης γενικού περιβάλλοντος για να ενεργοποιήσετε/απενεργοποιήσετε την αυτόματη αναζήτηση PI.

GENERAL SETTING	QUX OFF	DETACH W OFF
	RECF TONE ON	ORG PR ON
	AUTO PI ON	F. STEP 100kHz

Αλλαγή βήματος συντονισμού στα FM

Κανονικά το βήμα συντονισμού είναι καθορισμένο στα 50 kHz κατά τη λειτουργία αναζήτησης σταθμών στη μπάνα των FM και αλλάζει σε 100 kHz όταν είναι ενεργοποιημένες οι λειτουργίες Αναζήτησης Εναλλακτικών Συχνοτήτων (AF) ή Πληροφόρησης για την κίνηση (TA).

Μπορεί να προτιμάτε την τιμή των 50 kHz για το βήμα συντονισμού κατά τη λειτουργία AF.

- Πατήστε το πλήκτρο **FUNCTION 6** στην οθόνη ρύθμισης γενικού περιβάλλοντος για να επιλέξετε το επιθυμητό βήμα συντονισμού.

GENERAL SETTING	QUX OFF	DETACH W OFF
	RECF TONE ON	ORG PR ON
	AUTO PI OFF	F. STEP 50kHz

Σημειώσεις

- Το βήμα συντονισμού παραμένει στα 50 kHz κατά τη χειροκίνητη επιλογή σταθμού.
- Το βήμα συντονισμού επιστρέφει στα 100 kHz αν η μπαταρία του οχήματος αποσυνδεθεί προσωρινά.

Επιστροφή στην οθόνη αρχικών ρυθμίσεων

- Πατήστε το πλήκτρο **RETURN**.

Η εμφάνιση επιστρέφει στην οθόνη αρχικών ρυθμίσεων.

INITIAL SETTING	BLOCK ADJUST	DISPLY
	GENERAL	MENU LOCK OFF

Ρύθμιση κλειδώματος μενού

Σχετικά με το κλειδωμα μενού

Αν ενεργοποιήσετε το κλειδωμα μενού, υπάρχει η δυνατότητα να μη γίνονται δεκτοί οι χειρισμοί του ανοικτού τηλεχειριστηρίου για την προσαρμογή των ρυθμίσεων ήχου.

Η δυνατότητα αυτή είναι χρήσιμη όταν δεν θέλετε να αλλάξετε τη ρύθμιση των δεδομένων κατά λάθος.

Ενεργοποίηση/απενεργοποίηση του κλειδώματος μενού

Υπάρχει η δυνατότητα ενεργοποίησης/απενεργοποίησης του κλειδώματος μενού.

- Πατήστε το πλήκτρο **FUNCTION 4** στην οθόνη αρχικών ρυθμίσεων για να ενεργοποιήσετε/απενεργοποιήσετε το κλειδωμα μενού.

INITIAL SETTING	BLOCK ADJUST	DISPLY
	GENERAL	MENU LOCK OFF

Βασική λειτουργία

Για να ακούσετε μουσική

Στη συνέχεια εξηγούνται οι αρχικοί χειρισμοί που απαιτούνται για να μπορέσετε να ακούσετε μουσική.

Σημείωση

- Φόρτωση ενός δίσκου στη συσκευή. (Βλ. σελ. 18.)

1. Επιλέξτε την πηγή ηχητικού σήματος που θέλετε (π.χ. ραδιόφωνο).

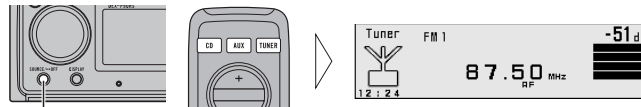

Με κάθε πάτημα αλλάζετε την πηγή ...

■ Κεντρική μονάδα

Με κάθε πάτημα του πλήκτρου SOURCE επιλέγετε μια διαφορετική πηγή ηχητικού σήματος με την εξής σειρά:

Ενσωματωμένο CD player → CD player πολλαπλών δίσκων → DVD player → Τηλεοπτικός δέκτης → Ραδιοφωνικός δέκτης → Ραδιοφωνικός δέκτης DAB (ψηφιακή εκπομπή ήχου) → Εξωτερική μονάδα 1 → Εξωτερική μονάδα 2 → AUX

■ Τηλεχειριστήριο

Με κάθε πάτημα του πλήκτρου επιλέγετε μια διαφορετική πηγή ηχητικού σήματος με την εξής σειρά:

Πλήκτρο CD: Ενσωματωμένο CD player → CD player πολλαπλών δίσκων → DVD player → OFF

Πλήκτρο AUX: Εξωτερική μονάδα 1 → Εξωτερική μονάδα 2 → AUX → OFF

Πλήκτρο TUNER: Τηλεοπτικός δέκτης → Ραδιοφωνικός δέκτης → Ραδιοφωνικός δέκτης DAB (ψηφιακή εκπομπή ήχου) → OFF

Σημειώσεις

- Με τον όρο "εξωτερική συσκευή" εννοείται μια συσκευή της Pioneer (που μπορεί να είναι διαθέσιμη στο μέλλον), η οποία, αν και θα είναι ασύμβατη ως πηγή, θα επιτρέπει τον έλεγχο των βασικών λειτουργιών από την παρούσα συσκευή. Η συσκευή αυτή έχει τη δυνατότητα ελέγχου δύο εξωτερικών μονάδων, αν και η ένδειξη "External" (εξωτερικό) εμφανίζεται είτε επιλέγετε την εξωτερική μονάδα 1 είτε την εξωτερική μονάδα 2. Όταν είναι συνδεδεμένες δύο εξωτερικές μονάδες, η αντιστοιχισή τους ως 1 και 2 γίνεται αυτόματα από τη συσκευή.
- Στις περιπτώσεις που ακολουθούν, η πηγή ηχητικού σήματος δεν θα αλλάξει:
 - * Όταν κάποια συσκευή δεν έχει συνδεθεί στην κεντρική μονάδα.
 - * Όταν δεν υπάρχει δίσκος τοποθετημένος στη συσκευή.
 - * Όταν δεν υπάρχει θήκη τοποθετημένη στο CD player πολλαπλών δίσκων.
 - * Όταν δεν υπάρχει θήκη τοποθετημένη στο DVD player πολλαπλών δίσκων.
 - * Όταν δεν έχετε βάλει δίσκο στο DVD player.
 - * Όταν η είσοδος AUX (εξωτερική είσοδος) είναι ρυθμισμένη στο OFF. (Βλ. σελ. 9.)
- Όταν το μπλε/άσπρο καλώδιο της συσκευής αυτής είναι συνδεδεμένο στον ακροδέκτη ελέγχου ηλεκτρονόμενου της κεραίας του αυτοκινήτου, η κεραία ανεβαίνει όταν η πηγή της συσκευής είναι ενεργοποιημένη. Για να κατεβάσετε την κεραία, απενεργοποιήστε την πηγή.

2. Αύξηση ή μείωση της έντασης του ήχου.

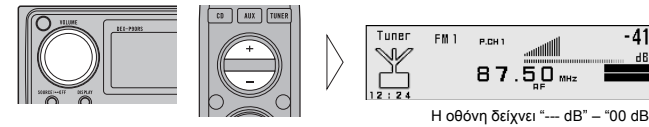

Η οθόνη δείχνει "---- dB" – "00 dB".

Απενεργοποίηση της συσκευής

● Απενεργοποιήστε την πηγή.

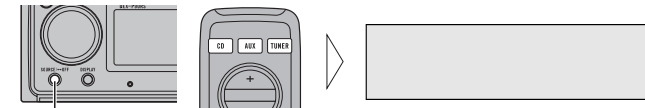

Κρατήστε πατημένο για 1 δευτερόλεπτο

■ Κεντρική μονάδα

Για να απενεργοποιήσετε τις πηγές, κρατήστε πατημένο το πλήκτρο SOURCE για 1 δευτερόλεπτο.

■ Τηλεχειριστήριο

Πατήστε το πλήκτρο και απενεργοποιήστε την πηγή.

Πλήκτρο CD: Ενσωματωμένο CD player → CD player πολλαπλών δίσκων → DVD player → OFF

Πλήκτρο AUX: Εξωτερική μονάδα 1 → Εξωτερική μονάδα 2 → AUX → OFF

Πλήκτρο TUNER: Τηλεοπτικός δέκτης → Ραδιοφωνικός δέκτης → Ραδιοφωνικός δέκτης DAB (ψηφιακή εκπομπή ήχου) → OFF

Τρόπος χρήσης του ραδιοφωνικού δέκτη

Βασικός τρόπος χρήσης του δέκτη

Η λειτουργία αναζήτησης εναλλακτικών συχνοτήτων (AF) της συσκευής αυτής μπορεί να ενεργοποιηθεί (θέση ON) και να απενεργοποιηθεί (θέση OFF). Για τις συνηθισμένες λειτουργίες του δέκτη, η AF πρέπει να είναι απενεργοποιημένη. (Βλ. σελ. 14.)

Χειροκίνητη και αυτόματη αναζήτηση σταθμών

- Μπορείτε να διαλέξετε τον τρόπο επιλογής σταθμού ανάλογα με το χρόνο που κρατάτε πατημένο το πλήκτρο ◀/▶.

Χειροκίνητη αναζήτηση σταθμών (βήμα προς βήμα)	0,5 δευτερόλεπτο ή λιγότερο
Αυτόματη αναζήτηση σταθμών	0,5 δευτ. ή περισσότερο

Σημειώσεις

- Αν συνεχίσετε το πάτημα του πλήκτρου για περισσότερο από 0,5 δευτερόλεπτα, περνάτε τους σταθμούς που εκπέμπουν. Η αυτόματη αναζήτηση σταθμού ξεκινά μόλις σταματήσετε το πάτημα του πλήκτρου.
- Η ένδειξη στερεοφωνικής λήψης "◐" εμφανίζεται αν επιλέξετε στερεοφωνικό σταθμό.

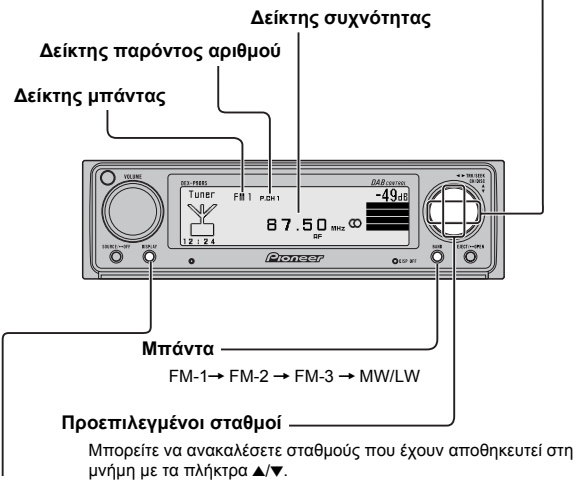

Αλλαγή της εμφάνισης της οθόνης

Κάθε πάτημα του πλήκτρου DISPLAY αλλάζει την ένδειξη με την εξής σειρά:

Όνομα προγράμματος
Ετικέτα κωδικού PTY

▶

Όνομα προγράμματος
Συχνότητα

Λειτουργία με την οθόνη ρυθμίσεων ραδιοφωνικού δέκτη

Πρόσβαση στην οθόνη ρυθμίσεων ραδιοφωνικού δέκτη

1. Ανοίξετε το κάλυμμα του τηλεχειριστηρίου.

Με τον τρόπο αυτό εμφανίζεται η οθόνη ρυθμίσεων ραδιοφωνικού δέκτη.

2. Επιλέξτε τη λειτουργία πατώντας ένα από τα πλήκτρα FUNCTION 1-6.

■ Οθόνη ρυθμίσεων ραδιοφωνικού δέκτη

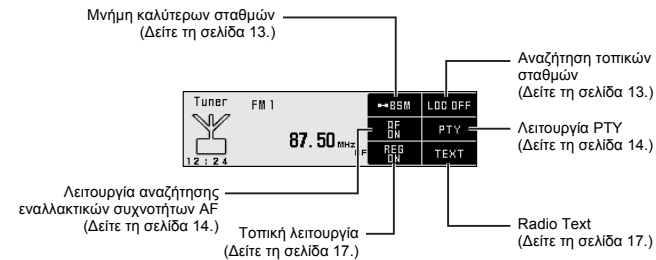

Έξοδος από την οθόνη ρυθμίσεων ραδιοφωνικού δέκτη

- Για να επιστρέψετε στην οθόνη ραδιοφωνικού δέκτη, κλείστε το κάλυμμα του τηλεχειριστηρίου.

Τρόπος χρήσης του ραδιοφωνικού δέκτη

Χειρισμός των λειτουργιών

Μνήμη καλύτερων σταθμών

Με τη λειτουργία BSM, η αποθήκευση σταθμών στη μνήμη της συσκευής γίνεται αυτόματα.

- Πατήστε το πλήκτρο **FUNCTION 1** για 2 δευτερόλεπτα στην οθόνη ρύθμισης ραδιοφωνικού δέκτη για να ενεργοποιήσετε/απενεργοποιήσετε τη μνήμη καλύτερων σταθμών (BSM).

Οι σταθμοί με το ισχυρότερο σήμα θα αποθηκευτούν στη μνήμη των πλήκτρων FUNCTION 1-6 με τη σειρά της ισχύος του σήματός τους.

- Για να ακυρώσετε τη διαδικασία, πατήστε ξανά το πλήκτρο **FUNCTION 1** πριν ολοκληρωθεί η αποθήκευση στη μνήμη.



Αναζήτηση τοπικών σταθμών

Όταν η λειτουργία LOCAL είναι ενεργοποιημένη (ένδειξη "LOC.S"), μπορείτε να επιλέξετε μόνο σταθμούς με ισχυρό σήμα.

- Πατήστε το πλήκτρο **FUNCTION 2** στην οθόνη ρύθμισης ραδιοφωνικού δέκτη για να ενεργοποιήσετε/απενεργοποιήσετε την τοπική ευαισθησία.

Η τοπική ευαισθησία ενεργοποιείται ως εξής:

FM: LOC 1 → LOC 2 → LOC 3 → LOC 4 → LOC OFF

MW/LW: LOC 1 → LOC 2 → LOC OFF

Σημείωση

- Η ρύθμιση LOC 4 επιτρέπει τη λήψη σήματος μόνο από τους ισχυρότερους σταθμούς, ενώ οι χαμηλότερες ρυθμίσεις επιτρέπουν τη λήψη σήματος από αντίστοιχα ασθενέστερους σταθμούς.

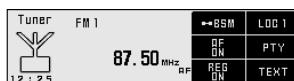

Μετάβαση στην οθόνη προεπιλεγμένων σταθμών

- Πατήστε το πλήκτρο **SHIFT** στην οθόνη ρυθμίσεων ραδιοφωνικού δέκτη. Με τον τρόπο αυτό εμφανίζεται η οθόνη προεπιλεγμένων σταθμών και καθίσταται δυνατή η προεπιλογή των σταθμών.

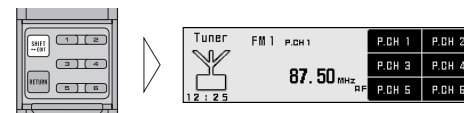

- Πατήστε και πάλι το πλήκτρο **SHIFT** για να επιστρέψετε στην οθόνη ρυθμίσεων ραδιοφωνικού δέκτη.

Προεπιλεγμένοι σταθμοί

Μπορείτε να απομνημονεύσετε ραδιοφωνικούς σταθμούς στα πλήκτρα FUNCTION 1 ως 6 για εύκολη ανάκληση με το πάτημα ενός πλήκτρου.

■ Μνήμη προεπιλεγμένων σταθμών

- Πατήστε ένα από τα πλήκτρα **FUNCTION 1** ως 6 για 2 δευτερόλεπτα στην οθόνη προεπιλεγμένων σταθμών για να απομνημονεύσετε τους σταθμούς στα αντίστοιχα πλήκτρα.

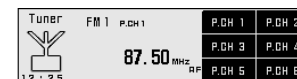

■ Ανάκληση προεπιλεγμένου σταθμού

- Πατήστε ένα από τα πλήκτρα **FUNCTION 1** ως 6 στην οθόνη προεπιλεγμένων σταθμών για να ανακαλέσετε τους σταθμούς που έχουν αποθηκευτεί στα αντίστοιχα πλήκτρα.

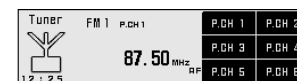

Σημείωση

- Μπορείτε να αποθηκεύσετε στη μνήμη της συσκευής μέχρι 18 σταθμούς της μπάνας των FM (από 6 σε καθεμία από τις μπάνες FM-1, FM-2 και FM-3) και μέχρι 6 σταθμούς στις μπάνες MW/LW.

Χρήση των λειτουργιών RDS

Τι είναι το RDS;

Το RDS (από τα αρχικά των λέξεων Radio Data System – Σύστημα Δεδομένων Ραδιοφώνου) είναι ένα σύστημα μετάδοσης δεδομένων παράλληλα με την εκπομπή στα FM. Τα δεδομένα αυτά, που δεν αποδίδονται ως ήχοι, σχετίζονται με διάφορα θέματα, όπως: το όνομα του σταθμού, το είδος του προγράμματος, ανακοινώσεις που αφορούν την κυκλοφορία στους δρόμους, αυτόματο συντονισμό και συντονισμό με βάση το είδος του προγράμματος. Αυτό το τελευταίο είδος συντονισμού διευκολύνει τους ακροατές να συντονίσουν τους δέκτες τους στο σταθμό που επιθυμούν.

Σημειώσεις

- Οι υπηρεσίες RDS δεν παρέχονται από όλους τους σταθμούς.
- Οι λειτουργίες RDS, όπως η Αναζήτηση Εναλλακτικών Συχνοτήτων (AF) και η Ετοιμότητα για Μετάδοση Πληροφοριών για την Κίνηση (TA) είναι ενεργές μόνο όταν ο δέκτης σας είναι συντονισμένος σε σταθμούς που εκπέμπουν με σύστημα RDS.

Λειτουργία εναλλακτικών συχνοτήτων

Η λειτουργία AF (αναζήτηση εναλλακτικών συχνοτήτων) χρησιμοποιείται για την αναζήτηση άλλων συχνοτήτων του ίδιου σταθμού στον οποίο είστε συντονισμένοι. Συντονίζει αυτόματα το δέκτη σας σε άλλη συχνότητα, στην οποία ο σταθμός που έχετε επιλέξει εκπέμπει ισχυρότερο σήμα, στις περιπτώσεις που αντιμετωπίζετε πρόβλημα στη λήψη του σταθμού που έχετε επιλέξει ή είναι δυνατή η καλύτερη λήψη σε άλλη συχνότητα.

Σημειώσεις

- Όταν χρησιμοποιείτε την αυτόματη αναζήτηση ή την αυτόματη μνήμη BSM και στην οθόνη υπάρχει η ένδειξη "AF", η λειτουργία AF συντονίζει το δέκτη μόνο σε σταθμούς RDS.
- Όταν ανακαλείτε έναν προεπιλεγμένο σταθμό, ο δέκτης μπορεί να αντικαταστήσει την αποθηκευμένη συχνότητα με μια άλλη από τον κατάλογο εναλλακτικών συχνοτήτων του σταθμού. (Αυτό ισχύει μόνο για προεπιλεγμένους σταθμούς της μπάνας των FM-1 και FM-2.) Αν τα δεδομένα RDS του σταθμού στον οποίο έχετε συντονιστεί διαφέρουν από εκείνα του αρχικά προεπιλεγμένου σταθμού, στην οθόνη δεν εμφανίζεται αριθμός προεπιλογής.
- Κατά τη διάρκεια της αναζήτησης εναλλακτικών συχνοτήτων, ο ήχος πιθανόν να διακοπεί προσωρινά από κάποιο άλλο πρόγραμμα.
- Όταν ο δέκτης είναι συντονισμένος σε σταθμό που δεν εκπέμπει με σύστημα RDS, η ένδειξη "AF" στην οθόνη αναβοσβήνει.
- Η λειτουργία AF μπορεί να ενεργοποιηθεί και να απενεργοποιηθεί ξεχωριστά για κάθε μπάνα των FM.

Ενεργοποίηση/απενεργοποίηση της λειτουργίας AF

Η αρχική ρύθμιση της λειτουργίας AF είναι "ενεργοποιημένη".

- Πατήστε το πλήκτρο **FUNCTION 3** στην οθόνη ρύθμισης ραδιοφωνικού για να ενεργοποιήσετε/απενεργοποιήσετε τη λειτουργία AF ενώ βρίσκατε σε μια μπάνα των FM.

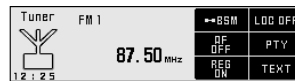

Αναζήτηση άλλων σταθμών με το ίδιο πρόγραμμα (PI)

Με τη λειτουργία αυτή, ο δέκτης αναζητά άλλες συχνότητες που εκπέμπουν το ίδιο είδος προγράμματος. Στην οθόνη εμφανίζεται η ένδειξη "PI Seek" και ο ήχος παύει να ακούγεται καθ' όλη τη διάρκεια της αναζήτησης. Ο ήχος επανέρχεται μετά την ολοκλήρωση της αναζήτησης PI, είτε αυτή τελείωσε με επιτυχία είτε όχι. Στην τελευταία περίπτωση, ο δέκτης επιστρέφει στην προηγούμενη συχνότητα συντονισμού του.

Αυτόματη αναζήτηση PI

Αν ο δέκτης δεν καταφέρει να εντοπίσει κάποια κατάλληλη εναλλακτική συχνότητα ή αν το εκπεμπόμενο σήμα είναι πολύ ασθενές για σωστή λήψη, η λειτουργία αυτόματης αναζήτησης PI θα ξεκινήσει αυτόματα.

Αυτόματη αναζήτηση PI (για προεπιλεγμένους σταθμούς)

Όταν δεν είναι δυνατή η ανάκληση προεπιλεγμένων σταθμών, όπως συμβαίνει κατά τη διάρκεια ταξιδιών μεγάλων αποστάσεων, η συσκευή μπορεί να ρυθμιστεί έτσι ώστε να εκτελεί αναζήτηση PI και κατά την ανάκληση προεπιλεγμένων σταθμών.

Εξ ορισμού, η ρύθμιση της αυτόματης αναζήτησης PI είναι απενεργοποιημένη.

Σημείωση

- Ανατρέξτε στην ενότητα "Προετοιμασία του περιβάλλοντος για τη χρήση" για λεπτομέρειες σχετικά με το πώς να ενεργοποιήσετε και να απενεργοποιήσετε την αυτόματη αναζήτηση PI.

Λειτουργία PTY

Μια αναζήτηση PTY εκτελείται με βάση το είδος του προγράμματος όπως φαίνεται στον κατάλογο PTY (οι τύποι προγραμμάτων είναι: News&Inf (ειδήσεις και πληροφορίες), Popular (δημοφιλή μουσική), Classics (κλασική μουσική), Others (άλλα)). Επιτρέπει επίσης τον αυτόματο συντονισμό του δέκτη σε εκπομπές έκτακτης ανάγκης (Προειδοποίηση PTY).

Σημείωση

- Δεν υπάρχει λόγος να ξαναρυθμίσετε την αναζήτηση PTY αν το έχετε ήδη κάνει πριν. Αφού ενεργοποιήσετε την αναζήτηση PTY στο βήμα 1, απλώς πραγματοποιήστε την αναζήτηση PTY σύμφωνα με το βήμα 3.

Αναζήτηση με το PTY

1. Πατήστε το πλήκτρο **FUNCTION 4** στην οθόνη ρύθμισης ραδιοφωνικού δέκτη για να ενεργοποιήσετε/απενεργοποιήσετε την εμφάνιση της ρύθμισης αναζήτησης PTY.
2. Επιλέξτε κάποιο από τα διαθέσιμα είδη PTY με τα πλήκτρα ◀/▶.



Χρήση των λειτουργιών RDS

3. Πατήστε **▲** για να ξεκινήσει η λειτουργία αναζήτησης κωδικού PTY.

Ο δέκτης αναζητά κάποιο σταθμό που να εκπέμπει τον επιθυμητό κωδικό PTY.



● Για να ακυρώσετε την αναζήτηση PTY, πατήστε **▼**.

Σημειώσεις

- Ο τύπος του προγράμματος κάποιων σταθμών μπορεί να είναι διαφορετικός από αυτόν που αντιστοιχεί στον κωδικό PTY που εκπέμπουν.
- Αν δεν βρεθεί σταθμός που να εκπέμπει τον επιθυμητό κωδικό PTY, στην οθόνη εμφανίζεται το μήνυμα "NOT FOUND" (δεν βρέθηκε) για 2 δευτερόλεπτα περίπου, και στη συνέχεια ο δέκτης επιστρέφει στον προηγούμενο σταθμό.

Ρύθμιση διακοπής προγράμματος ειδήσεων

Μπορείτε να ενεργοποιήσετε ή να απενεργοποιήσετε την αυτόματη λήψη του κωδικού PTY για τα προγράμματα ειδήσεων. Μόλις το πρόγραμμα ειδήσεων τελειώσει, ο δέκτης επανέρχεται στη λήψη του προηγούμενου προγράμματος που διακόπηκε.

● Ενεργοποιήστε/απενεργοποιήστε τη διακοπή.

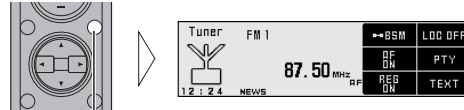

Κρατήστε πατημένο για 2 δευτερόλεπτα

Σημειώσεις

- Όταν εμφανίζεται το "N" στην ένδειξη "NEWS", σημαίνει ότι έχετε ενεργοποιήσει τη διακοπή.
- Όταν στα αριστερά της ένδειξης εμφανίζεται το "►" σημαίνει ότι λαμβάνεται ένα πρόγραμμα ειδήσεων.

Προειδοποίηση PTY

Η προειδοποίηση PTY είναι ένας ειδικός κωδικός PTY που χρησιμοποιείται σε καταστάσεις έκτακτης ανάγκης, όπως π.χ. σε περιπτώσεις φυσικών καταστροφών.

Όταν ο δέκτης λάβει τον κωδικό προειδοποίησης, στην οθόνη εμφανίζεται η ένδειξη "ALARM" και η ένταση ρυθμίζεται στο επίπεδο που έχει οριστεί για τη λειτουργία TA. Όταν ο σταθμός ολοκληρώσει τη μετάδοση της ανακοίνωσης έκτακτης ανάγκης, το σύστημα επιστρέφει στην προηγούμενη πηγή ηχητικού σήματος.



Ακύρωση λήψης ανακοινώσεων

- Πατήστε το πλήκτρο TA όσο διαρκεί η μετάδοση κάποιας ανακοίνωσης για να σταματήσετε τη μετάδοσή της και να επιστρέψετε στην προηγούμενη πηγή ηχητικού σήματος.

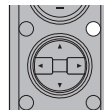

Λίστα PTY

Γενικά	Ειδικά	Λεπτομέρειες
News&Inf	News	Ειδήσεις.
	Affairs	Τρέχοντα θέματα.
	Info	Γενικές πληροφορίες και συμβουλές.
	Sport	Αθλητικά προγράμματα.
	Weather	Δελτίο καιρού/μετεωρολογικές πληροφορίες.
	Finance	Νέα από το χρηματιστήριο, το εμπόριο κ.ά.
Popular	Pop Mus	Μουσική Ποπ.
	Rock Mus	Σύγχρονη μοντέρνα μουσική.
	Easy Mus	Μουσική εύκολης ακρόασης.
	Oth Mus	Άλλα είδη μουσικής που δεν εμπίπτουν σε συγκεκριμένη κατηγορία.
	Jazz	Προγράμματα βασισμένα στη μουσική τζαζ.
Classics	Country	Προγράμματα βασισμένα στη μουσική κάντρυ.
	Nat Mus	Προγράμματα βασισμένα στην παραδοσιακή μουσική.
	Oldies	Προγράμματα βασισμένα σε παλιά τραγούδια.
Classics	Folk Mus	Προγράμματα βασισμένα στη φολκλορική μουσική.
	L. Class	Ελαφρά κλασική μουσική.
Others	Classic	Σοβαρή κλασική μουσική.
	Educate	Εκπαιδευτικά προγράμματα.
	Drama	Θεατρικά ραδιοφωνικά έργα και σειρές.
	Culture	Προγράμματα που ασχολούνται με πολιτιστικά θέματα σε εθνικό ή τοπικό επίπεδο.
	Science	Προγράμματα σχετικά με τη φύση, την επιστήμη και την τεχνολογία.
	Varied	Ελαφρά ψυχαγωγικά προγράμματα.
	Children	Παιδικά προγράμματα.
	Social	Προγράμματα σχετικά με κοινωνικά θέματα.
	Religion	Προγράμματα θρησκευτικού περιεχομένου ή μεταδόσεις της Θείας Λειτουργίας.
	Phone In	Προγράμματα τηλεφωνικής επικοινωνίας με τους ακροατές.
	Touring	Προγράμματα με ταξιδιωτικά θέματα, όχι για ανακοινώσεις σχετικά με προβλήματα στην κυκλοφορία.
	Leisure	Προγράμματα για χόμπι και δραστηριότητες αναψυχής.
Document	Προγράμματα ντοκιμαντέρ.	

Χρήση των λειτουργιών RDS

Λειτουργία πληροφόρησης για την κίνηση

Η λειτουργία TA (Ετοιμότητα για μετάδοση πληροφοριών για την κίνηση) σας επιτρέπει να λαμβάνετε αυτόματα ανακοινώσεις που αφορούν την κίνηση στους δρόμους, ανεξάρτητα από την πηγή ηχητικού σήματος που έχετε επιλέξει. Η λειτουργία TA μπορεί να ενεργοποιηθεί τόσο σε σταθμούς TP (που εκπέμπουν πληροφορίες για την κίνηση) όσο και σε σταθμούς EON TP (που φέρουν πληροφορίες οι οποίες παραπέμπουν σε σταθμούς TP).

Ενεργοποίηση/απενεργοποίηση της λειτουργίας TA

1. Συντονιστείτε σ' έναν σταθμό TP ή EON TP.

Η ένδειξη TP ("TRAFFIC") εμφανίζεται στην οθόνη όταν ο δέκτης είναι συντονισμένος σε σταθμό TP ή EON TP.

2. Ενεργοποιήστε τη λειτουργία TA.

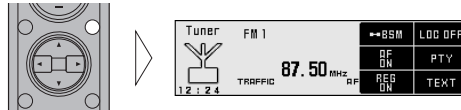

Η ένδειξη "►TRAFFIC" ανάβει στην οθόνη και επισημαίνει ότι ο δέκτης σας είναι έτοιμος να λάβει ανακοινώσεις που αφορούν την κίνηση.

Σημείωση

- Αν έχετε ενεργοποιήσει τη λειτουργία TA ενώ είστε συντονισμένοι σε σταθμό άλλο εκτός από TP ή EON TP, μόνο το "T" ανάβει στην ένδειξη "TRAFFIC".

Αν ο δέκτης δεν λαμβάνει καμία ανακοίνωση για την κίνηση στους δρόμους, επαναλάβετε την παραπάνω διαδικασία για να απενεργοποιήσετε τη λειτουργία TA.

Σημειώσεις

- Μετά τη λήψη κάποιας ανακοίνωσης σχετικά με την κίνηση, το σύστημα επανέρχεται στην αρχικά επιλεγμένη πηγή ηχητικού σήματος.
- Η λειτουργία TA μπορεί να ενεργοποιηθεί μέσα από πηγές άλλες εκτός του ραδιοφώνου αν ο ραδιοφωνικός δέκτης ήταν γυρισμένος την τελευταία φορά στη μπάνα των FM, αλλά όχι αν ήταν γυρισμένος στη μπάνα των MW/LW.
- Αν ο δέκτης την τελευταία φορά ήταν γυρισμένος στα FM, η ενεργοποίηση της λειτουργίας TA θα σας επιτρέψει να εκτελέσετε άλλες λειτουργίες συντονισμού ενώ παράλληλα ακούτε άλλες ηχητικές πηγές.
- Μόνο σταθμοί TP ή EON TP συντονίζονται κατά τη διάρκεια της αναζήτησης όταν είναι αναμμένη η ένδειξη "►TRAFFIC" ή "T".
- Μόνο σταθμοί TP ή EON TP αποθηκεύονται στη μνήμη BSM όταν είναι αναμμένη η ένδειξη "►TRAFFIC" ή "T".

Ακύρωση της λειτουργίας TA

- Πατήστε το πλήκτρο TA ενώ λαμβάνετε κάποια ανακοίνωση για την κίνηση στους δρόμους, για να ακυρώσετε την ανακοίνωση και να επιστρέψετε στην αρχικά επιλεγμένη πηγή ηχητικού σήματος.

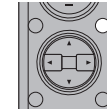

Η ανακοίνωση διακόπτεται, αλλά ο δέκτης παραμένει στον τρόπο λειτουργίας TA μέχρι να πατήσετε και πάλι το πλήκτρο TA.

Ρύθμιση της έντασης κατά τη λειτουργία TA

Όταν ξεκινά κάποια ανακοίνωση για την κίνηση, η ένταση του ήχου ρυθμίζεται αυτόματα σε ένα προκαθορισμένο επίπεδο για να μπορείτε να ακούτε καθαρά την ανακοίνωση.

- Ρυθμίστε την ένταση κατά τη διάρκεια λήψης κάποιας ανακοίνωσης για την κίνηση.

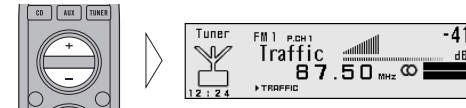

Το τελευταίο αυτό επίπεδο της έντασης αποθηκεύεται στη μνήμη και θα χρησιμοποιηθεί την επόμενη φορά που ο δέκτης θα λάβει κάποια ανακοίνωση για την κίνηση.

Λειτουργία προειδοποίησης TP

30 δευτερόλεπτα περίπου μετά την αλλαγή της ένδειξης "►TRAFFIC" σε "T" λόγω λήψης ασθενούς σήματος, ακούγεται ένας ήχος διάρκειας 5 δευτερολέπτων που σας ειδοποιεί ότι πρέπει να επιλέξετε κάποιο άλλο σταθμό TP ή EON TP.

- **Αν ακούτε ραδιόφωνο, συντονίστε το δέκτη σε άλλο σταθμό TP ή EON TP.**

Αν ακούτε άλλες ηχητικές πηγές, ο δέκτης θα αναζητήσει αυτόματα το σταθμό TP με το ισχυρότερο σήμα στην τρέχουσα περιοχή 10 (ή 30)* δευτερόλεπτα μετά από την αλλαγή της ένδειξης "►TRAFFIC" σε "T".

* Χρονικό διάστημα που μεσολαβεί πριν αρχίσει η αναζήτηση.

Λειτουργία TA ενεργοποιημένη	10 δευτερόλεπτα
Λειτουργίες TA, AF ενεργοποιημένες	30 δευτερόλεπτα

Χρήση των λειτουργιών RDS

Τοπική λειτουργία

Όταν χρησιμοποιείτε τη λειτουργία AF για να συντονίσετε ξανά το δέκτη σας αυτόματα, η λειτουργία REG (από τη λέξη Regional = τοπικός) περιορίζει την επιλογή σε σταθμούς που εκπέμπουν τοπικά προγράμματα.

Σημειώσεις

- Τα τοπικά προγράμματα και οι τοπικοί σταθμοί είναι οργανωμένα διαφορετικά από χώρα σε χώρα (δηλ. μπορεί να διαφέρουν ανάλογα με την ώρα, την πολιτεία ή την περιοχή εκπομπής).
- Ο αριθμός προεπιλεγμένου σταθμού μπορεί να εξαφανιστεί από την οθόνη αν ο δέκτης συντονιστεί σε σταθμό που είναι διαφορετικός από τον αρχικά προεπιλεγμένο.

Ενεργοποίηση της λειτουργίας Regional

Η λειτουργία Regional μπορεί να ενεργοποιηθεί ανεξάρτητα για κάθε μπάνα των FM.

- Πατήστε το πλήκτρο **FUNCTION 5** στην οθόνη ρυθμίσεων ραδιοφωνικού δέκτη για να ενεργοποιήσετε/ απενεργοποιήσετε τη λειτουργία Regional.

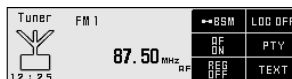

Radio Text

Ο δέκτης αυτός μπορεί να εμφανίσει δεδομένα ραδιοφωνικού κειμένου που εκπέμπονται από σταθμούς RDS. Τέτοια δεδομένα μπορεί να είναι πληροφορίες για το σταθμό, το όνομα του τραγουδιού που μεταδίδεται και το όνομα του καλλιτέχνη.

Σημειώσεις

- Όταν λαμβάνεται ένα τέτοιο κείμενο, η ένδειξη "RT" ανάβει.
- Ο δέκτης απομνημονεύει αυτόματα τις τρεις τελευταίες μεταδόσεις ραδιοφωνικού κειμένου που έχουν ληφθεί, αντικαθιστώντας με κάθε νέα λήψη το κείμενο της λιγότερο πρόσφατης.
- Μπορείτε να αποθηκεύσετε δεδομένα από μέχρι έξι μεταδόσεις ραδιοφωνικού κειμένου στα πλήκτρα FUNCTION 1-6.

Εμφάνιση ραδιοφωνικού κειμένου

1. Πατήστε το πλήκτρο **FUNCTION 6** στην οθόνη ρύθμισης ραδιοφωνικού δέκτη για να ενεργοποιήσετε/ απενεργοποιήσετε την εμφάνιση ραδιοφωνικού κειμένου.



Σημείωση

- Όταν σε δεδομένη στιγμή δεν λαμβάνεται ραδιοφωνικό κείμενο, εμφανίζεται η ένδειξη "NO TEXT".

2. **Ανάκληση των τριών τελευταίων μεταδόσεων ραδιοφωνικού κειμένου από τη μνήμη του δέκτη με τα πλήκτρα** ◀/▶.



Με το πάτημα του πλήκτρου γίνεται εναλλαγή ανάμεσα στις τέσσερις καταχωρήσεις δεδομένων ραδιοφωνικού κειμένου.

- Πατήστε και πάλι το πλήκτρο **RETURN** για να επιστρέψετε στην οθόνη ρυθμίσεων ραδιοφωνικού δέκτη.

Σημείωση

- Αν δεν υπάρχουν δεδομένα ραδιοφωνικού κειμένου αποθηκευμένα στο δέκτη, το πλήκτρο αυτό δεν λειτουργεί.

Αποθήκευση ραδιοφωνικού κειμένου στη μνήμη

1. Εκτελέστε τα βήματα 1 και 2 για την "Εμφάνιση ραδιοφωνικού κειμένου", και στη συνέχεια επιλέξτε το ραδιοφωνικό κείμενο που θέλετε να αποθηκεύσετε στη μνήμη.



2. Πατήστε ένα από τα πλήκτρα **FUNCTION 1** ως **6** για 2 δευτερόλεπτα για να απομνημονεύσετε το ραδιοφωνικό κείμενο στα αντίστοιχα πλήκτρα (π.χ. πατήστε το πλήκτρο **FUNCTION 4** για δύο δευτερόλεπτα).

Ανάκληση προεπιλεγμένου ραδιοφωνικού κειμένου

1. Μετάβαση στην εμφάνιση του ραδιοφωνικού κειμένου.

2. Πατήστε ένα από τα πλήκτρα **FUNCTION 1** ως **6** για να ανακαλέσετε το ραδιοφωνικό κείμενο που είναι αποθηκευμένο στα αντίστοιχα πλήκτρα (π.χ. πατήστε το πλήκτρο **FUNCTION 4**).



Λειτουργία του ενσωματωμένου CD player

Βασικός τρόπος χρήσης του ενσωματωμένου CD Player

Αποβολή

Πατήστε μια φορά το πλήκτρο EJECT/OPEN για να ανοίξει η πρόσοψη και να βγει ο δίσκος. Σε περίπτωση που ανοίξετε την πρόσοψη, μπορείτε μόνο να βγάλετε ένα CD.

Σημειώσεις

- Η λειτουργία του CD μπορεί να ενεργοποιηθεί ή να απενεργοποιηθεί ενώ ο δίσκος βρίσκεται μέσα στη συσκευή. (Βλ. σελ. 11.)
- Οι δίσκοι που παραμένουν εν μέρει μέσα στη συσκευή μετά την αποβολή μπορεί να υποστούν ζημιά ή να πέσουν.
- Όταν η φόρτωση ή η αποβολή του CD δεν εκτελείται κανονικά, μπορείτε να βγάλετε το δίσκο πατώντας και κρατώντας πατημένο το πλήκτρο EJECT/OPEN ενώ παράλληλα ανοίγετε την πρόσοψη.

Δείκτης αριθμού κομματιού Δείκτης χρόνου παιξίματος

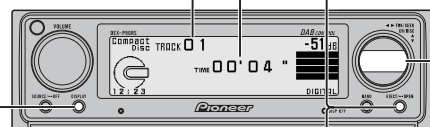

Ενεργοποίηση της οθόνης (μόνο για δίσκους CD TEXT)

Κάθε πάτημα του πλήκτρου DISPLAY αλλάζει την ένδειξη με την εξής σειρά:

Χρόνος αναπαραγωγής Τίτλοι δίσκων
 Χρόνος αναπαραγωγής Όνομα καλλιτέχνη δίσκου
 Χρόνος αναπαραγωγής Τίτλος κομματιού
 Χρόνος αναπαραγωγής Όνομα καλλιτέχνη κομματιού

Όταν το κείμενο ξεπερνά τους 20 χαρακτήρες, μπορείτε να μετακινηθείτε για να δείτε το υπόλοιπο κείμενο πατώντας το πλήκτρο DISPLAY για 2 δευτερόλεπτα.

Σημειώσεις

- Ένας δίσκος CD TEXT είναι ένα CD που περιέχει καταγεγραμμένες σε μορφή κείμενου πληροφορίες όπως είναι ο τίτλος δίσκου, το όνομα του καλλιτέχνη και ο τίτλος του κομματιού.
- Αν κάποια πληροφορία κειμένου δεν είναι καταγεγραμμένη σε έναν δίσκο CD TEXT, εμφανίζεται η ένδειξη "No ~" (π.χ. "No Title").

Αναζήτηση κομματιού και γρήγορη μετακίνηση εμπρός/πίσω

- Μπορείτε να επιλέξετε ανάμεσα στην αναζήτηση κομματιού ή τη γρήγορη μετακίνηση εμπρός/πίσω ανάλογα με το πόση ώρα έχετε πατημένο το πλήκτρο ◀/▶.

Αναζήτηση κομματιού	0,5 δευτερόλεπτο ή λιγότερο
Γρήγορη μετακίνηση εμπρός/πίσω	Συνεχές πάτημα

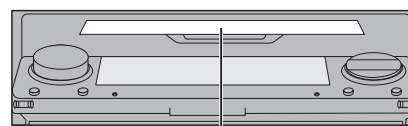

Σχισμή φόρτωσης CD

Εάν εισάγετε ένα CD, η πρόσοψη κλείνει αυτόματα. Το ενσωματωμένο CD player παίζει κάθε φορά έναν στάνταρ δίσκο CD 12 εκ. ή 8 εκ. (single). Μη χρησιμοποιείτε προσαρμογέα όταν παίζετε δίσκους 8 εκ.

Σημειώσεις

- Αν δεν μπορείτε να εισαγάγετε πλήρως ένα δίσκο ή αν ο δίσκος δεν παίζει, βεβαιωθείτε ότι η μαγνητισμένη πλευρά βρίσκεται προς τα κάτω. Πατήστε το πλήκτρο EJECT/OPEN και ελέγξτε το δίσκο για τυχόν ζημιά πριν τον εισαγάγετε ξανά.
- Αν το ενσωματωμένο CD player δεν μπορεί να λειτουργήσει σωστά, στην οθόνη εμφανίζεται ένα μήνυμα σφάλματος (όπως "ERROR-14"). Ανατρέξτε στην ενότητα "Ένδειξη σφάλματος στο ενσωματωμένο CD Player" στη σελίδα 35.
- Μη εισαγάγετε στη σχισμή φόρτωσης CD αντικείμενα άλλα εκτός από CD.

Άνοιγμα

Πατήστε το πλήκτρο EJECT/OPEN για 2 δευτερόλεπτα, ώστε να μπορείτε να ανοίξετε την πρόσοψη χωρίς να βγάλετε το CD.

Στην περίπτωση που ανοίξετε την πρόσοψη, μπορείτε να την ξανακλείσετε.

⚠ ΠΡΟΕΙΔΟΠΟΙΗΣΗ:

- Μη χρησιμοποιείτε τη συσκευή με την πρόσοψη ανοιχτή. Εάν την αφήσετε ανοιχτή, μπορεί να προξενήσει τραυματισμό σε περίπτωση ατυχήματος.

Λειτουργία του ενσωματωμένου CD player

Χειρισμός από την οθόνη ρυθμίσεων του ενσωματωμένου CD player

Πρόσβαση στην οθόνη ρυθμίσεων ενσωματωμένου CD player

1. Ανοίξτε το κάλυμμα του τηλεχειριστηρίου.
Με αυτόν τον τρόπο γίνεται μετάβαση στην οθόνη ρυθμίσεων ενσωματωμένου CD player.
2. Επιλέξτε τη λειτουργία πατώντας ένα από τα πλήκτρα FUNCTION 1, 2, 3, 4 και 6.

■ Οθόνη ρυθμίσεων ενσωματωμένου CD

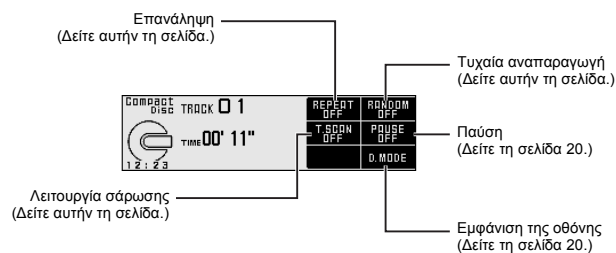

Έξοδος από την οθόνη ρυθμίσεων του ενσωματωμένου CD player

- Για να επιστρέψετε στην οθόνη ενσωματωμένου CD player, κλείστε το κάλυμμα του τηλεχειριστηρίου.

Χειρισμός των λειτουργιών

Επανάληψη

Η λειτουργία επανάληψης παίζει το ίδιο κομμάτι επανειλημμένα.

- Πατήστε το πλήκτρο FUNCTION 1 στην οθόνη ρύθμισης του ενσωματωμένου CD player για να ενεργοποιησετε/ απενεργοποιήσετε την επανάληψη.



Σημείωση

- Αν εκτελείτε αναζήτηση κομματιών ή γρήγορη μετακίνηση εμπρός/πίσω, η λειτουργία επανάληψης ακυρώνεται αυτόματα.

Τυχαία αναπαραγωγή

Η λειτουργία τυχαίας αναπαραγωγής παίζει τα κομμάτια ενός CD με τυχαία σειρά για αλλαγή.

- Πατήστε το πλήκτρο FUNCTION 2 στην οθόνη ρύθμισης του ενσωματωμένου CD player για να ενεργοποιησετε/ απενεργοποιήσετε την τυχαία αναπαραγωγή.

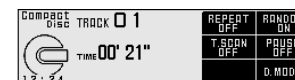

Λειτουργία σάρωσης

Η λειτουργία σάρωσης παίζει τα πρώτα 10 δευτερόλεπτα από κάθε κομμάτι ενός CD διαδοχικά.

1. Πατήστε το πλήκτρο FUNCTION 3 στην οθόνη ρύθμισης του ενσωματωμένου CD player για να ενεργοποιησετε/ απενεργοποιήσετε τη λειτουργία σάρωσης.

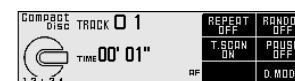

2. Όταν βρείτε το κομμάτι που επιθυμείτε, ακυρώστε τη λειτουργία σάρωσης με το πλήκτρο FUNCTION 3.

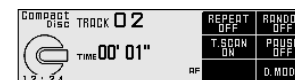

Σημείωση

- Η λειτουργία σάρωσης ακυρώνεται αυτόματα όταν έχουν σαρωθεί όλα τα κομμάτια ενός δίσκου.

Λειτουργία του ενσωματωμένου CD player

Παύση

Η παύση διακόπτει προσωρινά την αναπαραγωγή του κομματιού που παίζει τη στιγμή εκείνη.

- Πατήστε το πλήκτρο **FUNCTION 4** στην οθόνη ρύθμισης του ενσωματωμένου CD player για να ενεργοποιήσετε/ απενεργοποιήσετε την παύση.

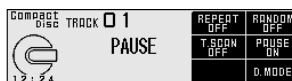

Αλλαγή της εμφάνισης της οθόνης

- Πατήστε το πλήκτρο **FUNCTION 6** στην οθόνη ρύθμισης του ενσωματωμένου CD player για να αλλάξετε την εμφάνιση της οθόνης με την ακόλουθη σειρά:
Κανονική εμφάνιση ↔ Απλή εμφάνιση



Εισαγωγή τίτλων δίσκων

Μπορείτε να καταχωρήσετε μέχρι 48 τίτλους δίσκων CD στο ενσωματωμένο ψηφιακό πικάπ. (Ανατρέξτε στην ενότητα "Εισαγωγή τίτλων δίσκων" στη σελίδα 22, κεφάλαιο "Χειρισμός του CD Player πολλαπλών δίσκων".)

Σημειώσεις

- Αν έχουν εισαχθεί τίτλοι για 48 δίσκους, τα δεδομένα που αφορούν ένα νέο δίσκο υπερκαλύπτουν τον παλαιότερο απ' όλους.
- Αν συνδέσετε CD player πολλαπλών δίσκων, μπορείτε να εισαγάγετε τους τίτλους μέχρι και 100 δίσκων.
- Δεν μπορείτε να ενεργοποιήσετε τη λειτουργία αυτή όταν παίζετε ένα δίσκο CD TEXT στη συσκευή αυτή.

Χειρισμός του CD Player πολλαπλών δίσκων

Βασικός τρόπος χρήσης CD Player πολλαπλών δίσκων

Η συσκευή αυτή μπορεί να συνδεθεί και να ελέγξει ένα CD player πολλαπλών δίσκων (που διατίθεται ξεχωριστά).

Αναζήτηση κομματιού και γρήγορη μετακίνηση εμπρός/πίσω

- Μπορείτε να επιλέξετε ανάμεσα στην αναζήτηση κομματιού ή τη γρήγορη μετακίνηση εμπρός/πίσω ανάλογα με το πόση ώρα έχετε πατημένο το πλήκτρο ◀/▶.

Αναζήτηση κομματιού	0,5 δευτερόλεπτο ή λιγότερο
Γρήγορη μετακίνηση εμπρός/πίσω	Συνεχές πάτημα

Δείκτης αριθμού κομματιού

Δείκτης αριθμού δίσκου

Δείκτης χρόνου παιχνιδιού

Αναζήτηση δίσκου

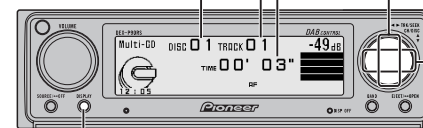

Αλλαγή της εμφάνισης της οθόνης (Όταν παίζετε ένα δίσκο CD TEXT σε ψηφιακό πικάπ πολλαπλών δίσκων συμβατό με CD TEXT)

Κάθε πάτημα του πλήκτρου DISPLAY αλλάζει την ένδειξη με την εξής σειρά:

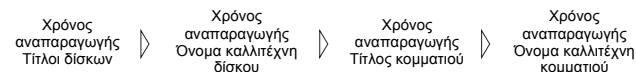

Όταν το κείμενο ξεπερνά τους 20 χαρακτήρες, μπορείτε να μετακινηθείτε για να δείτε το υπόλοιπο κείμενο πατώντας το πλήκτρο DISPLAY για 2 δευτερόλεπτα.

Σημειώσεις

- Ένας δίσκος CD TEXT είναι ένα CD που περιέχει καταγεγραμμένες σε μορφή κειμένου πληροφορίες όπως είναι ο τίτλος δίσκου, το όνομα του καλλιτέχνη και ο τίτλος του κομματιού.
- Αν κάποια πληροφορία κειμένου δεν είναι καταγεγραμμένη σε έναν δίσκο CD TEXT, εμφανίζεται η ένδειξη "No ~" (π.χ. "No Title").

Χειρισμός του CD Player πολλαπλών δίσκων

Χειρισμός από την οθόνη ρυθμίσεων του CD player πολλαπλών δίσκων

Πρόσβαση στην οθόνη ρυθμίσεων του CD player πολλαπλών δίσκων

1. Ανοίξτε το κάλυμμα του τηλεχειριστηρίου.

Με αυτόν τον τρόπο γίνεται μετάβαση στην οθόνη ρυθμίσεων του CD player πολλαπλών δίσκων.

2. Επιλέξτε τη λειτουργία πατώντας ένα από τα πλήκτρα FUNCTION 1-6.

■ Οθόνη ρυθμίσεων CD player πολλαπλών δίσκων

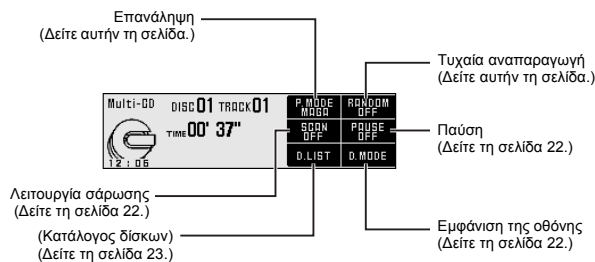

Εξόδος από την οθόνη ρυθμίσεων του CD player πολλαπλών δίσκων

- Για να επιστρέψετε στην οθόνη του CD player πολλαπλών δίσκων, κλείστε το κάλυμμα του τηλεχειριστηρίου.

Χειρισμός των λειτουργιών

Επανάληψη

Υπάρχουν τρεις τρόποι επανάληψης κατά την αναπαραγωγή: Επανάληψη ενός κομματιού, επανάληψη ενός CD και επανάληψη όλων των CD σε ένα CD Player πολλαπλών δίσκων. Η αρχικά επιλεγμένη λειτουργία επανάληψης είναι η επανάληψη όλων των CD σε ένα CD Player πολλαπλών δίσκων.

- Πατήστε το πλήκτρο **FUNCTION 1** στην οθόνη ρύθμισης του CD player πολλαπλών δίσκων για να επιλέξετε το εύρος επανάληψης με την ακόλουθη σειρά:



MAGA → REPEAT → D.REPEAT

■ Αναπαραγωγή

Ένδειξη στην οθόνη	Εύρος αναπαραγωγής
MAGA	Επανάληψη CD Player πολλαπλών δίσκων
REPEAT	Επανάληψη ενός κομματιού
D.REPEAT	Επανάληψη δίσκου

Σημειώσεις

- Αν επιλέξετε άλλους δίσκους κατά τη διάρκεια της λειτουργίας επανάληψης, η λειτουργία αλλάζει σε επανάληψη CD Player πολλαπλών δίσκων.
- Αν εκτελέσετε αναζήτηση κομματιού ή γρήγορη μετακίνηση εμπρός/πίσω κατά τη διάρκεια της λειτουργίας επανάληψης κομματιού, η λειτουργία αλλάζει σε επανάληψη δίσκου.

Τυχαία αναπαραγωγή

Τα κομμάτια παίζονται με τυχαία σειρά ανάλογα με τον τρόπο επανάληψης που επιλέξατε, όπως εξηγείται στην ανωτέρω ενότητα "Επανάληψη" στη σελίδα 21.

- Πατήστε το πλήκτρο **FUNCTION 2** στην οθόνη ρύθμισης του CD player πολλαπλών δίσκων για να ενεργοποιήσετε/απενεργοποιήσετε την τυχαία αναπαραγωγή.



Μόλις επιλέξετε την επιθυμητή λειτουργία επανάληψης από εκείνες που αναφέρονται στην ενότητα "Επανάληψη" στη σελίδα 21, ενεργοποιήστε τη λειτουργία τυχαίας αναπαραγωγής του CD Player πολλαπλών δίσκων.

Σημείωση

- Η επανάληψη ενός κομματιού αλλάζει σε επανάληψη δίσκου όταν ενεργοποιείτε την τυχαία αναπαραγωγή.

Χειρισμός του CD Player πολλαπλών δίσκων

Λειτουργία σάρωσης

Στην επανάληψη δίσκου, η αρχή κάθε κομματιού στον επιλεγμένο δίσκο σαρώνεται για περίπου 10 δευτερόλεπτα. Στην επανάληψη CD Player πολλαπλών δίσκων σαρώνεται για 10 δευτερόλεπτα περίπου η αρχή του πρώτου κομματιού κάθε δίσκου.

1. Πατήστε το πλήκτρο FUNCTION 3 στην οθόνη ρύθμισης του CD player πολλαπλών δίσκων για να ενεργοποιησετε/απενεργοποιησετε τη λειτουργία σάρωσης.

Μόλις επιλέξετε την επιθυμητή λειτουργία επανάληψης από εκείνες που αναφέρονται στην ενότητα "Επανάληψη" στη σελίδα 21, ενεργοποιήστε τη λειτουργία σάρωσης του CD Player πολλαπλών δίσκων.

2. Όταν βρείτε το επιθυμητό κομμάτι (ή δίσκο), ακυρώστε τη λειτουργία σάρωσης με το πλήκτρο FUNCTION 3.

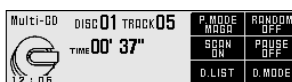

Ένδειξη στην οθόνη	Εύρος αναπαραγωγής
T-SCAN	Επανάληψη δίσκου
D-SCAN	Επανάληψη CD Player πολλαπλών δίσκων

Σημειώσεις

- Η λειτουργία αυτόματης αναζήτησης (Scan Play) απενεργοποιείται αυτόματα αφού έχουν ερευνηθεί όλα τα κομμάτια ή οι δίσκοι.
- Η επανάληψη μουσικού κομματιού αλλάζει σε επανάληψη δίσκου όταν ενεργοποιείτε τη λειτουργία αυτόματης αναζήτησης.

Παύση

Η παύση διακόπτει προσωρινά την αναπαραγωγή του κομματιού που παίζει τη στιγμή εκείνη.

• Πατήστε το πλήκτρο FUNCTION 4 στην οθόνη ρύθμισης του CD player πολλαπλών δίσκων για να ενεργοποιησετε/απενεργοποιησετε την παύση.



Αλλαγή της εμφάνισης της οθόνης

• Πατήστε το πλήκτρο FUNCTION 6 στην οθόνη ρύθμισης του CD player πολλαπλών δίσκων για να αλλάξετε την εμφάνιση της οθόνης με την ακόλουθη σειρά:

Κανονική εμφάνιση ↔ Απλή εμφάνιση



Αναζήτηση αριθμού δίσκου

Μπορείτε να επιλέξετε δίσκους απευθείας με τα πλήκτρα FUNCTION 1–6. Απλά πατήστε τον αριθμό που αντιστοιχεί στο δίσκο που θέλετε να ακούσετε.

1. Πατήστε το πλήκτρο SHIFT στην οθόνη ρυθμίσεων του CD player πολλαπλών δίσκων.



Με τον τρόπο αυτό εμφανίζεται η οθόνη αναζήτησης αριθμού δίσκου και καθίσταται εφικτή η επιλογή του δίσκου.

2. Επιλέξτε τον επιθυμητό δίσκο με τα πλήκτρα FUNCTION 1 ως 6.

- Όταν έχετε συνδέσει CD player πολλαπλών δίσκων με 12 δίσκους και θέλετε να επιλέξετε κάποιον από τους δίσκους 7 ως 12, πατήστε και πάλι το πλήκτρο SHIFT στην οθόνη αναζήτησης αριθμού δίσκου.

Τίτλοι δίσκων

Εισαγωγή τίτλων δίσκων

Μπορείτε να εισαγάγετε τίτλους για 100 δίσκους, μήκους μέχρι 20 χαρακτήρων ο καθένας. Η λειτουργία αυτή σας διευκολύνει στην αναζήτηση και την επιλογή δίσκων.

Σημείωση

- Μπορείτε να εισαγάγετε τίτλους δίσκων με μήκος μέχρι 10 χαρακτήρων, ανάλογα με το συνδεδεμένο CD player πολλαπλών δίσκων.

1. Παίξτε το δίσκο, του οποίου επιθυμείτε να εισαγάγετε τον τίτλο.

2. Πατήστε για δύο δευτερόλεπτα το πλήκτρο SHIFT στην οθόνη ρυθμίσεων του CD player πολλαπλών δίσκων.

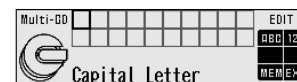

Αυτό σας μεταφέρει στην οθόνη εισαγωγής τίτλου δίσκου.

Σημειώσεις

- Αν πατήσετε το πλήκτρο SHIFT για 2 δευτερόλεπτα στην οθόνη αναζήτησης αριθμού δίσκου ή στην οθόνη καταλόγου τίτλων δίσκων, θα μεταφερθείτε στην οθόνη εισαγωγής τίτλου δίσκου.
- Αν παίζετε δίσκο CD TEXT σε CD player πολλαπλών δίσκων που υποστηρίζει αυτή τη λειτουργία, δεν μπορείτε να περάσετε στη λειτουργία αυτή.
- Ένας δίσκος CD TEXT είναι ένα CD που περιέχει καταγεγραμμένες σε μορφή κειμένου πληροφορίες όπως είναι ο τίτλος δίσκου, το όνομα του καλλιτέχνη και ο τίτλος του κομματιού.

3. Επιλέξτε τον τύπο χαρακτήρων που θέλετε με το πλήκτρο FUNCTION 1.

Με κάθε πάτημα του πλήκτρου λειτουργίας 1 αλλάζετε τον τύπο χαρακτήρων με την εξής σειρά:

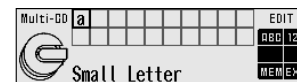

Χειρισμός του CD Player πολλαπλών δίσκων

Αλφάβητο (Κεφαλαία), Αριθμοί και Σύμβολα → Αλφάβητο (Πεζά) → Ευρωπαϊκοί χαρακτήρες, όπως οι τονιζόμενοι χαρακτήρες (π.χ., á, â, ã, ç)

Σημείωση

- Μπορείτε να επιλέξετε να εισαγάγετε Αριθμούς και Σύμβολα πατώντας το πλήκτρο λειτουργίας 2.

4. Επιλέξτε γράμματα, αριθμούς και σύμβολα με τα πλήκτρα ▲/▼.

Για να εισαγάγετε ένα κενό διάστημα, προχωρήστε το πλαίσιο προς τα εμπρός με το πλήκτρο λειτουργίας ►.

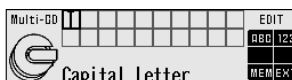

5. Μετακινήστε το πλαίσιο προς τα δεξιά και τα αριστερά χρησιμοποιώντας τα πλήκτρα ◀/▶.

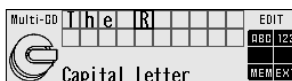

6. Αφού ολοκληρώσετε την εισαγωγή του τίτλου, αποθηκεύστε τον στη μνήμη πατώντας το πλήκτρο FUNCTION 5.

Σημειώσεις

- Οι τίτλοι παραμένουν στη μνήμη ακόμη κι αν αφαιρέσετε το δίσκο από τη θήκη και ανακαλούνται όταν επανατοποθετήσετε το δίσκο.
- Αν έχουν εισαχθεί τίτλοι για 100 δίσκους, τα δεδομένα που αφορούν ένα νέο δίσκο υπερκαλύπτουν τον παλαιότερο απ' όλους.

- Για να επιστρέψετε στην οθόνη ρύθμισης του CD player πολλαπλών δίσκων, πατήστε το πλήκτρο FUNCTION 6.

Επιλογή δίσκων με βάση τον κατάλογο τίτλων

Ακολουθήστε την παρακάτω διαδικασία για να πλαισιώσετε ένα δίσκο του οποίου τον τίτλο έχετε εισαγάγει στο CD player πολλαπλών δίσκων ή ένα δίσκο με CD TEXT σε ένα CD player πολλαπλών δίσκων συμβατό με τη λειτουργία CD TEXT.

1. Πατήστε το πλήκτρο FUNCTION 5 στην οθόνη ρύθμισης του CD player πολλαπλών δίσκων για να εμφανίσετε την οθόνη καταλόγου τίτλων δίσκων.



2. Επιλέξτε τον επιθυμητό τίτλο δίσκου με τα πλήκτρα ◀/▶.

Όταν δεν υπάρχει δίσκος στη θήκη (πλατάω δίσκου), ο αριθμός δίσκου παραλείπεται αυτόματα.



3. Παίξτε τον επιθυμητό δίσκο πατώντας το πλήκτρο ▲.



- Για να επιστρέψετε στην οθόνη ρύθμισης του CD player πολλαπλών δίσκων, πατήστε το πλήκτρο RETURN.

Χειρισμός DVD Player

Βασικός τρόπος χρήσης του DVD player

Η συσκευή αυτή μπορεί να συνδεθεί και να ελέγξει ένα DVD player (που διατίθεται ξεχωριστά).

Αναζήτηση κεφαλαίου (κομματιού) και γρήγορη μετακίνηση εμπρός/πίσω

- Μπορείτε να επιλέξετε ανάμεσα στην αναζήτηση κεφαλαίου (κομματιού) ή τη γρήγορη μετακίνηση εμπρός/πίσω ανάλογα με το πόση ώρα έχετε πατημένο το πλήκτρο ◀/▶.

Αναζήτηση κεφαλαίου (κομματιού)	0,5 δευτερόλεπτο ή λιγότερο
Γρήγορη μετακίνηση εμπρός/πίσω	Συνεχές πάτημα



Σημείωση

- Όταν η συσκευή αυτή είναι συνδεδεμένη με ένα DVD player μέσω καλωδίου οπτικών ινών, στην οθόνη εμφανίζεται η ένδειξη "DIGITAL".

ΕΜΗΝΙΚΑ

Χειρισμός DVD Player

Λειτουργία με την οθόνη ρυθμίσεων DVD player

Πρόσβαση στην οθόνη ρυθμίσεων DVD player

1. Ανοίξτε το κάλυμμα του τηλεχειριστηρίου.
Με τον τρόπο αυτό εμφανίζεται η οθόνη ρυθμίσεων DVD player.
2. Επιλέξτε τη λειτουργία πατώντας ένα από τα πλήκτρα FUNCTION 1, 2, 3, 4 και 6.

■ Οθόνη ρυθμίσεων DVD player

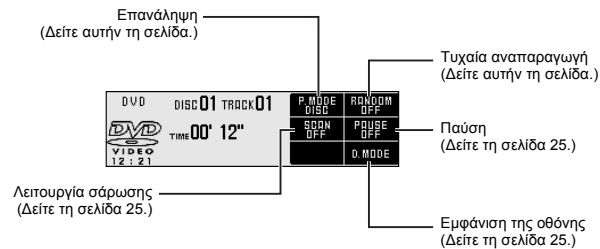

Έξοδος από την οθόνη ρυθμίσεων DVD player

- Για να επιστρέψετε στην οθόνη του DVD player, κλείστε το κάλυμμα του τηλεχειριστηρίου.

Χειρισμός των λειτουργιών

Επανάληψη

Μπορείτε να επιλέξετε το επιθυμητό εύρος επανάληψης από το κεφάλαιο (κομμάτι), τον τίτλο ή το δίσκο που παίζει σε δεδομένη στιγμή.

- Πατήστε το πλήκτρο **FUNCTION 1** στην οθόνη ρύθμισης του DVD player πολλαπλών δίσκων για να επιλέξετε το εύρος επανάληψης με την ακόλουθη σειρά:



Όταν στο DVD player αναπαράγεται DVD: DISC → CHAPTER → TITLE
Όταν στο DVD player αναπαράγεται CD: DISC → REPEAT

■ DVD

Ένδειξη στην οθόνη	Εύρος αναπαραγωγής
DISC	Επανάληψη δίσκου
CHAPTER	Επανάληψη κεφαλαίου
TITLE	Επανάληψη τίτλου

■ Video CD και CD

Ένδειξη στην οθόνη	Εύρος αναπαραγωγής
DISC	Επανάληψη δίσκου
REPEAT	Επανάληψη κομματιού

Σημειώσεις

- Αν κατά τη διάρκεια της επανάληψης αναπαραγωγής επιλέξετε άλλους δίσκους, το εύρος αναπαραγωγής αλλάζει σε επανάληψη δίσκου.
- Αν εκτελέσετε αναζήτηση κεφαλαίου (κομματιού) ή γρήγορη μετακίνηση εμπρός/πίσω κατά τη διάρκεια της λειτουργίας επανάληψης τίτλου ή κεφαλαίου, η λειτουργία αλλάζει σε επανάληψη δίσκου.

Τυχασία αναπαραγωγή

Διαθέσιμη μόνο όταν στο DVD player αναπαράγεται CD.

Η λειτουργία τυχασίας αναπαραγωγής παίζει τα κομμάτια ενός CD με τυχασία σειρά για αλλαγή.

- Πατήστε το πλήκτρο **FUNCTION 2** στην οθόνη ρύθμισης του DVD player για να ενεργοποιήσετε/απενεργοποιήσετε την τυχασία αναπαραγωγή.



Μόλις επιλέξετε την επιθυμητή λειτουργία επανάληψης από εκείνες που αναφέρονται στην ενότητα "Επανάληψη" στη σελίδα 24, ενεργοποιήστε τη λειτουργία τυχασίας αναπαραγωγής του DVD player.

Χειρισμός DVD Player

Λειτουργία σάρωσης

Διαθέσιμη μόνο όταν στο DVD player αναπαράγεται CD.

Η λειτουργία σάρωσης παίζει τα πρώτα 10 δευτερόλεπτα από κάθε κομμάτι ενός CD διαδοχικά.

1. Πατήστε το πλήκτρο **FUNCTION 3** στην οθόνη ρύθμισης του DVD player για να ενεργοποιήσετε/απενεργοποιήσετε τη λειτουργία σάρωσης.

DVD	DISC 01	TRACK 01	P. MODE DISC	RANDOM ON
	TIME	00' 12"	SCAN OFF	PAUSE OFF
VIDEO	12 : 21			D. MODE

2. Όταν βρείτε το κομμάτι που επιθυμείτε, ακυρώστε τη λειτουργία σάρωσης με το πλήκτρο **FUNCTION 3**.

DVD	DISC 01	TRACK 05	P. MODE DISC	RANDOM OFF
	TIME	00' 02"	SCAN ON	PAUSE OFF
VIDEO	12 : 21			D. MODE

Σημείωση

- Η λειτουργία σάρωσης ακυρώνεται αυτόματα όταν έχουν σαρωθεί όλα τα κομμάτια ενός δίσκου.

Παύση

Η παύση διακόπτει προσωρινά την αναπαραγωγή του κομματιού που παίζει τη στιγμή εκείνη.

- Πατήστε το πλήκτρο **FUNCTION 4** στην οθόνη ρύθμισης του DVD player για να ενεργοποιήσετε/απενεργοποιήσετε τη παύση.

DVD	TITLE 01	CHAPTER 001	DISC REPEAT	
	PAUSE		PAUSE ON	
VIDEO	12 : 23			D. MODE

Αλλαγή της εμφάνισης της οθόνης

- Πατήστε το πλήκτρο **FUNCTION 6** στην οθόνη ρύθμισης του DVD player για να αλλάξετε την εμφάνιση της οθόνης με την ακόλουθη σειρά:

DVD	DISC 02	CHAPTER 001
-----	---------	-------------

Κανονική εμφάνιση ↔ Απλή εμφάνιση

Αναζήτηση αριθμού δίσκου

Μπορείτε να επιλέξετε δίσκους απευθείας με τα πλήκτρα **FUNCTION 1-6**. Απλώς πατήστε τον αριθμό που αντιστοιχεί στο δίσκο που θέλετε να ακούσετε.

1. Πατήστε το πλήκτρο **SHIFT** στην οθόνη ρυθμίσεων του DVD player.

DVD	TITLE 01	CHAPTER 001	DISC 1	DISC 2
	TIME	000' 28"	DISC 3	DISC 4
VIDEO	12 : 23		DISC 5	DISC 6

Με τον τρόπο αυτό εμφανίζεται η οθόνη αναζήτησης αριθμού δίσκου και καθίσταται εφικτή η επιλογή του δίσκου.

2. Επιλέξτε τον επιθυμητό δίσκο με τα πλήκτρα **FUNCTION 1** ως **6**.

Εισαγωγή τίτλων δίσκων

Μπορείτε να καταχωρήσετε μέχρι 100 τίτλους δίσκων CD στο DVD player. (Ανατρέξτε στην ενότητα "Εισαγωγή τίτλων δίσκων" στη σελίδα 22 στο κεφάλαιο "Χειρισμός του CD Player πολλαπλών δίσκων".)

Σημειώσεις

- Αν έχουν εισαχθεί τίτλοι για 100 δίσκους, τα δεδομένα που αφορούν ένα νέο δίσκο υπερκαλύπτουν τον παλαιότερο απ' όλους.
- Μπορείτε να εισαγάγετε τίτλους μήκους μέχρι 10 χαρακτήρων ο καθένας.

Χειρισμός δέκτη DAB

Χειρισμός των λειτουργιών

Μετάβαση στην οθόνη προεπιλεγμένων σταθμών

- Πατήστε το πλήκτρο **SHIFT** στην οθόνη ρυθμίσεων δέκτη DAB.

Με τον τρόπο αυτό εμφανίζεται η οθόνη προεπιλεγμένων σταθμών και καθίσταται δυνατή η προεπιλογή των σταθμών.

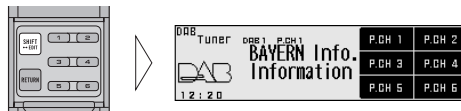

- Πατήστε και πάλι το πλήκτρο **SHIFT** για να επιστρέψετε στην οθόνη ρυθμίσεων δέκτη DAB.

Προεπιλεγμένοι σταθμοί

Μπορείτε να απομνημονεύσετε υπηρεσίες στα πλήκτρα **FUNCTION 1** ως **6** για εύκολη ανάκληση με το πάτημα ενός πλήκτρου.

■ Μνήμη προεπιλεγμένων σταθμών

- Πατήστε ένα από τα πλήκτρα **FUNCTION 1** ως **6** για **2** δευτερόλεπτα στην οθόνη προεπιλεγμένων σταθμών για να απομνημονεύσετε τις υπηρεσίες στα αντίστοιχα πλήκτρα.



■ Ανάκληση προεπιλεγμένου σταθμού

- Πατήστε ένα από τα πλήκτρα **FUNCTION 1** ως **6** στην οθόνη προεπιλεγμένων σταθμών για να ανακαλέσετε τις υπηρεσίες που έχουν αποθηκευτεί στα αντίστοιχα πλήκτρα.

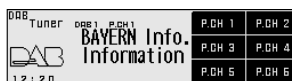

Σημείωση

- Μπορούν να απομνημονευθούν μέχρι 18 υπηρεσίες στη μνήμη.

Λειτουργία υποστήριξης ανακοινώσεων

Ακόμη και όταν ακούτε πηγές άλλες εκτός από DAB, η υποστήριξη ανακοινώσεων σας επιτρέπει να ακούτε αυτόματα τη ρυθμισμένη υποστήριξη ανακοινώσεων. Όταν τελειώσει η παρεμβαλλόμενη ανακοίνωση, η αναπαραγωγή επιστρέφει στην αρχική πηγή.

Όταν ακούτε μια εκπομπή DAB, μπορείτε να ενεργοποιήσετε ή να απενεργοποιήσετε τη ρύθμιση για διακοπή για ανακοινώσεις, αλλά όχι για τη διακοπή για προειδοποιήσεις. Η εναλλαγή μεταξύ των ανακοινώσεων γίνεται ως εξής:

Ανακοίνωση που είναι πάντοτε ενεργοποιημένη:

- Λειτουργία προειδοποίησης (Alarm)

Ανακοινώσεις που ο χειρισμός τους γίνεται με το πλήκτρο TA:

- Εμβόλιμες πληροφορίες για την οδική κυκλοφορία (δείκτης "TRAFFIC")
- Εμβόλιμες πληροφορίες για τις μεταφορές (δείκτης "TRAFFIC")

Ανακοινώσεις που ο χειρισμός τους γίνεται από την οθόνη ρύθμισης δέκτη DAB:

- News Flash (Ειδήσεις)
- Weather Flash (Καιρός)
- Warning/Service (Προειδοποίηση)
- Event Announcement (Ανακοίνωση γεγονότων)
- Special Event (Εκτακτα γεγονότα)
- Finance (Οικονομικές ειδήσεις)
- Sports (Αθλητικά)
- Information (Πληροφορίες)

■ Ανακοινώσεις που ο χειρισμός τους γίνεται με το πλήκτρο TA

- Πατήστε το πλήκτρο **TA** ξανά για ενεργοποίηση/απενεργοποίηση των εμβόλιμων πληροφοριών για την κυκλοφορία και τις μεταφορές.



Με κάθε πάτημα του πλήκτρου **TA**, η ανακοίνωση ενεργοποιείται/απενεργοποιείται.

Σημειώσεις

- Όταν επιλεγεί το στοιχείο υπηρεσίας που υποστηρίζει τις εμβόλιμες πληροφορίες για την κυκλοφορία και τις μεταφορές, ανάβει η ένδειξη "►TRAFFIC".
- Όταν το στοιχείο υπηρεσίας δεν υποστηρίζει τις εμβόλιμες πληροφορίες για την κυκλοφορία και τις μεταφορές, από την ένδειξη "TRAFFIC" ανάβει μόνο το "T".
- Όταν ακούτε FM, με την ενεργοποίηση/απενεργοποίηση της λειτουργίας RDS TA ενεργοποιούνται/απενεργοποιούνται ταυτόχρονα και οι εμβόλιμες πληροφορίες για την κυκλοφορία και τις μεταφορές.
- Για να ακυρώσετε μια διακοπή για λήψη εμβόλιμων ανακοινώσεων σχετικά με την κυκλοφορία ή τις μεταφορές και να επιστρέψετε στην αρχική πηγή, πατήστε το πλήκτρο **TA** κατά τη διάρκεια μιας ανακοίνωσης.
- Σημείωση
Μπορείτε επίσης και να εκτελείτε εναλλαγή με τη σειρά ανάμεσα στις εμβόλιμες ανακοινώσεις. (Ανατρέξτε στην ενότητα "Ενεργοποίηση εμβόλιμων ανακοινώσεων" στη σελίδα 28.)

Χειρισμός δέκτη DAB

■ Λειτουργία προειδοποίησης TP

Όταν συντρέχουν οι συνθήκες που αναφέρονται παρακάτω, ο δείκτης ►TRAFFIC γίνεται "T", και μετά από 30 δευτερόλεπτα, ο συναγερμός TP ηχεί για 10 δευτερόλεπτα, υπενθυμίζοντάς σας να επιλέξετε ένα στοιχείο υπηρεσίας που να υποστηρίζει τις εμβόλιμες πληροφορίες για την κυκλοφορία και τις μεταφορές.

- Όταν η ρύθμιση για τις εμβόλιμες πληροφορίες για την κυκλοφορία και τις μεταφορές είναι ενεργοποιημένη (ON).
- Όταν η λειτουργία ακολουθίας υπηρεσίας είναι ενεργοποιημένη (ON).
- Όταν (κατά τη λήψη DAB) η μονάδα αυτή δεν μπορεί να λάβει καθαρά ένα στοιχείο υπηρεσίας που να υποστηρίζει τις εμβόλιμες πληροφορίες για την κυκλοφορία και τις μεταφορές.
- Όταν η λειτουργία RDS αυτής της μονάδας δεν μπορεί να λάβει μια εκπομπή σταθμού TP ή EON TP.

- Όταν ακούτε μια εκπομπή DAB και ηχίσει ο συναγερμός TP, θα πρέπει να επανασυντονιστείτε σε μια υπηρεσία που να υποστηρίζει τις εμβόλιμες πληροφορίες για την κυκλοφορία και τις μεταφορές, αν θέλετε να εξακολουθήσετε να έχετε τη δυνατότητα να τις λαμβάνετε.

Όταν ακούτε οποιαδήποτε άλλη πηγή, 30 δευτερόλεπτα αφότου ο δείκτης ►TRAFFIC γίνει "T", αρχίζει αυτόματα η αναζήτηση για ένα στοιχείο υπηρεσίας στην περιοχή, το οποίο να υποστηρίζει τις εμβόλιμες πληροφορίες για την κυκλοφορία και τις μεταφορές.

■ Χειρισμός ανακοινώσεων από την οθόνη ρύθμισης δέκτη DAB

1. Πατήστε το πλήκτρο FUNCTION 1 στην οθόνη ρύθμισης δέκτη DAB για να ενεργοποιήσετε/απενεργοποιήσετε την οθόνη ρύθμισης υποστήριξης ανακοινώσεων.

2. Επιλέξτε την ανακοίνωση πατώντας ένα από τα πλήκτρα FUNCTION 1-3.

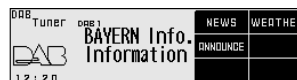

Πλήκτρο FUNCTION 1: "NEWS" (Ειδήσεις) ON/OFF

Πλήκτρο FUNCTION 2: "WEATHER" (Καιρός) ON/OFF

Πλήκτρο FUNCTION 3: "ANNOUNCE" (Ανακοινώσεις) ON/OFF

Σημειώσεις

- Όταν εμφανίζεται η ένδειξη "NEWS", "WEATHER" ή "ANNOUNCE", επισημαίνει ότι η υποστήριξη ανακοινώσεων παρέχεται από το τρέχον στοιχείο υπηρεσίας.
- Όταν εμφανίζεται το αρχικό κάθε ανακοίνωσης, επισημαίνει ότι έχετε επιλέξει την υποστήριξη ανακοινώσεων. (π.χ. "N" για "NEWS".)
- Όταν στα αριστερά της ένδειξης εμφανίζεται το ►, επισημαίνει ότι η ανακοίνωση που αντιστοιχεί στην υποστήριξη ανακοινώσεων που έχετε επιλέξει υποστηρίζεται από το τρέχον στοιχείο υπηρεσίας.
- Όταν ενεργοποιείται η λειτουργία ανακοινώσεων "ANNOUNCE", ενεργοποιούνται ταυτόχρονα και οι λειτουργίες "Warning/Service" (ειδοποίηση/υπηρεσία), "Event Announcement" (ανακοίνωση γεγονότων), "Special Event" (έκτακτα γεγονότα), "Finance" (οικονομικές ειδήσεις), "Sports" (αθλητικά) και "Information" (πληροφορίες).

- Πατήστε και πάλι το πλήκτρο RETURN για να επιστρέψετε στην οθόνη ρυθμίσεων δέκτη DAB.

■ Ενεργοποίηση εμβόλιμων ανακοινώσεων

Όταν υπάρχουν πολλαπλές ανακοινώσεις σε αναμονή περιμένοντας να διακόψουν το πρόγραμμα και ακούτε μία από αυτές, μπορείτε να περάσετε από τη μια στην άλλη με τη σειρά.

- Μετάβαση στην επόμενη ανακοίνωση.

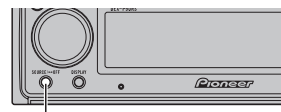

Με κάθε πάτημα αλλάζετε την ανακοίνωση ...

Με κάθε πάτημα του πλήκτρου SOURCE, μεταφέρεστε στην επόμενη ανακοίνωση. Όταν δεν υπάρχουν άλλες ανακοινώσεις, επιστρέφете στην αρχική.

Λειτουργία στοιχείου υπηρεσίας

Εάν η τρέχουσα λαμβανόμενη υπηρεσία διαθέτει δευτερεύον στοιχείο υπηρεσίας (ανάβει το "EXTRA"), είναι εφικτή η εναλλαγή στοιχείων υπηρεσίας.

- Πατήστε το πλήκτρο FUNCTION 2 στην οθόνη ρύθμισης δέκτη DAB για να ενεργοποιήσετε/απενεργοποιήσετε το στοιχείο υπηρεσίας.

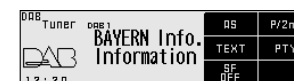

Λειτουργία δυναμικής ετικέτας

Η δυναμική ετικέτα παρέχει πληροφορίες με τη μορφή χαρακτήρων που αφορούν το στοιχείο υπηρεσίας που ακούτε τη δεδομένη χρονική στιγμή. Μπορείτε να πραγματοποιήσετε κύλιση των πληροφοριών που εμφανίζονται.

Σημειώσεις

- Όταν λαμβάνεται μια δυναμική ετικέτα, η ένδειξη "TEXT" ανάβει.
- Ο δέκτης απομνημονεύει αυτόματα τις τρεις τελευταίες δυναμικές ετικέτες που έχουν ληφθεί, αντικαθιστώντας με κάθε νέα λήψη το κείμενο της λιγότερο πρόσφατης.
- Μπορείτε να αποθηκεύσετε δεδομένα από μέχρι έξι δυναμικές ετικέτες στα πλήκτρα FUNCTION 1-6.

Χειρισμός δέκτη DAB

■ Εμφάνιση δυναμικής ετικέτας

1. Πατήστε το πλήκτρο **FUNCTION 3** στην οθόνη ρύθμισης δέκτη DAB για να ενεργοποιήσετε/απενεργοποιήσετε την εμφάνιση της δυναμικής ετικέτας.

PREMIER RADIO NOW ON AIR SONG IS LosAngels	M 1	M 2
	M 3	M 4
	M 5	M 6

Σημείωση

- Όταν δεν λαμβάνεται δυναμική ετικέτα, εμφανίζεται η ένδειξη "NO TEXT".

2. Ανάκληση των τριών τελευταίων μεταδόσεων δυναμικής ετικέτας από τη μνήμη του δέκτη με τα πλήκτρα ◀/▶.

WEATHER TODAY BAYERN 77 F FINE	M 1	M 2
	M 3	M 4
	M 5	M 6

Με το πάτημα του πλήκτρου γίνεται εναλλαγή ανάμεσα στις τέσσερις καταχωρήσεις δεδομένων δυναμικής ετικέτας.

Σημείωση

- Αν δεν υπάρχουν δεδομένα δυναμικής ετικέτας αποθηκευμένα στο δέκτη, το πλήκτρο αυτό δεν λειτουργεί.

3. Πατήστε ▼ για κύλιση της δυναμικής ετικέτας.

Σημειώσεις

- Μόλις εμφανιστεί μια δυναμική ετικέτα, μην την χρησιμοποιήσετε εάν πρώτα δεν σταθμεύσετε το αυτοκίνητό σας σε ασφαλές σημείο.
- Εάν πατήσετε το πλήκτρο ▲, θα επιστρέψετε στην πρώτη γραμμή.
- Εάν επιλέξετε ξανά τη λειτουργία δυναμικής ετικέτας, αφού την έχετε ήδη ακυρώσει, μπορεί να εμφανιστούν οι τελευταίες διαθέσιμες πληροφορίες.
- Εναλλακτικά, μπορείτε να προβάλετε τη δυναμική ετικέτα πατώντας το πλήκτρο DISPLAY. Στην περίπτωση αυτή, η επικεφαλίδα των δεδομένων που λαμβάνονται σε δεδομένη στιγμή ενημερώνεται πάντα. Για περισσότερες λεπτομέρειες, δείτε την ενότητα "Αλλαγή της εμφάνισης της οθόνης" στη σελίδα 26.

■ Αποθήκευση δυναμικής ετικέτας

1. Εκτελέστε τα βήματα 1 και 2 για την "Εμφάνιση δυναμικής ετικέτας", και στη συνέχεια επιλέξτε τη δυναμική ετικέτα που θέλετε να αποθηκεύσετε στη μνήμη.

PREMIER RADIO NOW ON AIR SONG IS LosAngels	M 1	M 2
	M 3	M 4
	M 5	M 6

2. Πατήστε ένα από τα πλήκτρα **FUNCTION 1** ως **6** για 2 δευτερόλεπτα για να απομνημονεύσετε τη δυναμική ετικέτα στα αντίστοιχα πλήκτρα (π.χ. πατήστε το πλήκτρο **FUNCTION 4** για δύο δευτερόλεπτα).

■ Ανάκληση προκαθορισμένης δυναμικής ετικέτας

1. Περάστε στην εμφάνιση δυναμικής ετικέτας.

2. Πατήστε ένα από τα πλήκτρα **FUNCTION 1** ως **6** για να ανακαλέσετε τη δυναμική ετικέτα που είναι αποθηκευμένη στα αντίστοιχα πλήκτρα (π.χ. πατήστε το πλήκτρο **FUNCTION 4**).

PREMIER RADIO NOW ON AIR SONG IS LosAngels	M 1	M 2
	M 3	M 4
	M 5	M 6

- Πατήστε και πάλι το πλήκτρο **RETURN** για να επιστρέψετε στην οθόνη ρυθμίσεων δέκτη DAB.

Λειτουργία διαθέσιμων κωδικών PTY

Μπορούν να εμφανιστούν λίστες με τους κωδικούς PTY που είναι διαθέσιμοι στο τρέχον σύνολο. Μπορείτε να επιλέξετε τον επιθυμητό κωδικό PTY από τον κατάλογο.

Οι λειτουργίες DAB PTY διαφέρουν ελαφρώς από τις λειτουργίες RDS PTY. Μην συγχέετε τις λειτουργίες DAB PTY με τις λειτουργίες RDS PTY.

■ Αναζήτηση με το PTY

1. Πατήστε το πλήκτρο **FUNCTION 4** στην οθόνη ρύθμισης ραδιοφωνικού δέκτη για να ενεργοποιήσετε/απενεργοποιήσετε την εμφάνιση της ρύθμισης αναζήτησης PTY.

DAB TUNER DAB 1		
DAB News		PTY
1 2 : 2 0		

2. Επιλέξτε κάποιο από τα διαθέσιμα είδη PTY με τα πλήκτρα ◀/▶.

DAB TUNER DAB 1		
DAB Classic		PTY
1 2 : 2 0		

3. Πατήστε ▲ για να ξεκινήσει η λειτουργία αναζήτησης κωδικού PTY.

DAB TUNER DAB 1		
DAB Classic		PTY
1 2 : 2 0		

Ο δέκτης DAB λαμβάνει την επιθυμητή υπηρεσία PTY.

Σημείωση

- Η μέθοδος PTY που εμφανίζεται είναι μικρού εύρους. Η μέθοδος μεγάλου εύρους δεν μπορεί να επιλεγεί όταν η χρησιμοποιούμενη πηγή είναι ο δέκτης DAB. (Βλ. σελ. 15.)

■ Ακύρωση της λειτουργίας ρύθμισης της αναζήτησης PTY.

- Για να ακυρώσετε τη λειτουργία αναζήτησης PTY ενώ εκτελείται, πατήστε το πλήκτρο **FUNCTION 4**.

Χειρισμός δέκτη DAB

Λειτουργία ακολουθίας υπηρεσίας

Εάν η λήψη της επιλεγμένης υπηρεσίας χειροτερεύει, η λειτουργία αυτή αναζητά αυτόματα ένα άλλο σύνολο που να υποστηρίζει την ίδια υπηρεσία. Ανάλογα με τις συνθήκες, λαμβάνεται ένα σύνολο που υποστηρίζει προειδοποιήσεις και εμβόλιμες ανακοινώσεις για την κυκλοφορία.

- Πατήστε το πλήκτρο **FUNCTION 5** στην οθόνη ρυθμίσεων ραδιοφωνικού δέκτη για να ενεργοποιήσετε/ απενεργοποιήσετε τη λειτουργία ακολουθίας υπηρεσίας.



■ Λειτουργία ακολουθίας υπηρεσίας (FM)

Όταν η εύρεση ενός συνόλου που να υποστηρίζει την ίδια υπηρεσία είναι αδύνατη, ή όταν οι συνθήκες λήψης δεν είναι καλές, η λειτουργία ακολουθίας υπηρεσίας μεταβαίνει σε μια ίδια εκπομπή FM. Ωστόσο, η μετάβαση δεν είναι εφικτή αν η λήψη ενός σταθμού με ίδια εκπομπή στα FM δεν είναι καλή, δεν υπάρχει ή δεν είναι συσχετισμένη από το σταθμό DAB. Κατά τη διάρκεια της λήψης FM, αν η λειτουργία DAB βρει μια υπηρεσία ίδια με την αρχική και η λήψη είναι καλύτερη, η λήψη DAB ξαναρχίζει. Στην περίπτωση αυτή, η επιλογή εκτελείται σύμφωνα με το στοιχείο υπηρεσίας που είχε επιλεγεί με την πρώτη υπηρεσία.

Σημειώσεις

- Ενεργοποιήστε τη λειτουργία ακολουθίας υπηρεσίας, και η λειτουργία ακολουθίας υπηρεσίας για τα FM θα ενεργοποιηθεί αυτόματα.
- Η λειτουργία ακολουθίας υπηρεσίας (FM) είναι μια λειτουργία DAB. Αν η αρχική πηγή που ακούτε είναι RDS (FM), δεν μπορεί να γίνει μετάβαση σε DAB.
- Ακόμη και αν περάσετε σε μια εκπομπή FM, το πλήκτρο λειτουργεί μόνο κατά τη διάρκεια της λειτουργίας DAB.

■ Όταν αναβοσβήνει ο δείκτης "NET"

Όταν η επιλεγμένη υπηρεσία δεν διαθέτει πληροφορίες σταθμού για μια ίδια εκπομπή στα FM, αν οι συνθήκες λήψης για τη λειτουργία αυτή χειροτερέψουν, ο δείκτης "NET" αναβοσβήνει για να επισημάνει ότι η λειτουργία ακολουθίας υπηρεσίας (FM) δεν μπορεί να λειτουργήσει.

Χειρισμός τηλεοπτικού δέκτη

Βασικά στοιχεία χειρισμού του τηλεοπτικού δέκτη

Η συσκευή αυτή μπορεί να ελέγξει έναν τηλεοπτικό δέκτη (που διατίθεται ξεχωριστά).

Χειροκίνητη και αυτόματη αναζήτηση σταθμών

- Μπορείτε να διαλέξετε τον τρόπο επιλογής σταθμού ανάλογα με το χρόνο που κρατάτε πατημένο το πλήκτρο ◀/▶.

Χειροκίνητη αναζήτηση σταθμών (βήμα προς βήμα)	0,5 δευτερόλεπτο ή λιγότερο
Αυτόματη αναζήτηση σταθμών	0,5 δευτ. ή περισσότερο

Σημείωση

- Αν συνεχίσετε το πάτημα του πλήκτρου για περισσότερο από 0,5 δευτερόλεπτα, περνάτε τους σταθμούς που εκπέμπουν. Η αυτόματη αναζήτηση σταθμού ξεκινά μόλις σταματήσετε το πάτημα του πλήκτρου.

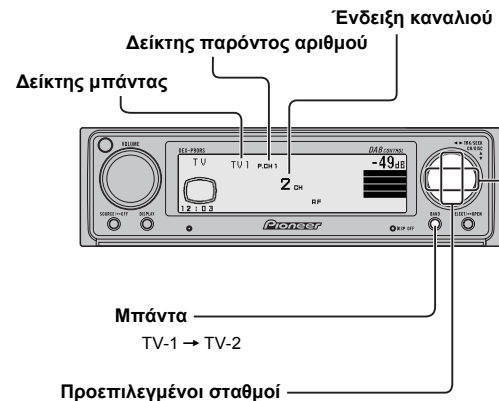

Μπορείτε να ανακαλέσετε υπηρεσίες που έχουν αποθηκευτεί στη μνήμη με τα πλήκτρα ▲/▼.

Χειρισμός τηλεοπτικού δέκτη

Λειτουργία με την οθόνη ρυθμίσεων τηλεοπτικού δέκτη

Πρόσβαση στην οθόνη ρυθμίσεων τηλεοπτικού δέκτη

1. Ανοίξτε το κάλυμμα του τηλεχειριστηρίου.
Με τον τρόπο αυτόν εμφανίζεται η οθόνη ρυθμίσεων τηλεοπτικού δέκτη.
 2. Επιλέξτε τη λειτουργία πατώντας το πλήκτρο **FUNCTION 1**.
- **Οθόνη ρυθμίσεων τηλεοπτικού δέκτη**

Μνήμη ακολουθίας σταθμών ισχυρού σήματος (Δείτε αυτήν τη σελίδα.)



Έξοδος από την οθόνη ρυθμίσεων τηλεοπτικού δέκτη

- Για να επιστρέψετε στην οθόνη τηλεοπτικού δέκτη, κλείστε το κάλυμμα του τηλεχειριστηρίου.

Χειρισμός των λειτουργιών

Μνήμη ακολουθίας σταθμών ισχυρού σήματος

Η λειτουργία BSSM (μνήμη ακολουθίας σταθμών ισχυρού σήματος) απομνημονεύει αυτόματα τους σταθμούς που εκπέμπουν ισχυρό σήμα, με τη σειρά από τον ασθενέστερο προς τα επάνω.

- Πατήστε το πλήκτρο **FUNCTION 1** για 2 δευτερόλεπτα στην οθόνη ρύθμισης τηλεοπτικού δέκτη για να ενεργοποιήσετε/απενεργοποιήσετε τη μνήμη ακολουθίας σταθμών ισχυρού σήματος (BSSM).



- Για να ακυρώσετε τη διαδικασία, πατήστε ξανά το πλήκτρο **FUNCTION** πριν ολοκληρωθεί η αποθήκευση στη μνήμη.

Σημειώσεις

- Μπορούν να απομνημονευθούν μέχρι 6 σταθμοί σε μια μπάνα.
- Σε περιοχές όπου οι λαμβανόμενοι σταθμοί είναι λιγότεροι από 6, οι σταθμοί που είχαν απομνημονευθεί προηγουμένως μπορεί να παραμείνουν στη μνήμη.

Μετάβαση στην οθόνη προεπιλεγμένων σταθμών

- Πατήστε το πλήκτρο **SHIFT** στην οθόνη ρυθμίσεων τηλεοπτικού δέκτη.
Με τον τρόπο αυτό εμφανίζεται η οθόνη προεπιλεγμένων σταθμών και καθίσταται δυνατή η προεπιλογή των σταθμών.

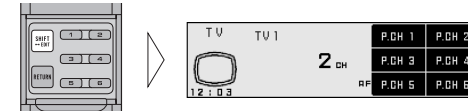

- Πατήστε και πάλι το πλήκτρο **SHIFT** για να επιστρέψετε στην οθόνη ρυθμίσεων τηλεοπτικού δέκτη.

Προεπιλεγμένοι σταθμοί

Μπορείτε να απομνημονεύσετε ραδιοφωνικούς σταθμούς στα πλήκτρα **FUNCTION 1** ως **6** για εύκολη ανάκληση με το πάτημα ενός πλήκτρου.

■ Μνήμη προεπιλεγμένων σταθμών

- Πατήστε ένα από τα πλήκτρα **FUNCTION 1** ως **6** για 2 δευτερόλεπτα στην οθόνη προεπιλεγμένων σταθμών για να απομνημονεύσετε τους σταθμούς στα αντίστοιχα πλήκτρα.

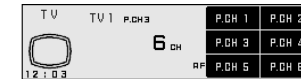

■ Ανάκληση προεπιλεγμένου σταθμού

- Πατήστε ένα από τα πλήκτρα **FUNCTION 1** ως **6** στην οθόνη προεπιλεγμένων σταθμών για να ανακαλέσετε τους σταθμούς που έχουν αποθηκευτεί στα αντίστοιχα πλήκτρα.

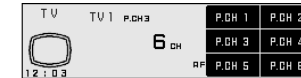

Σημείωση

- Μπορούν να απομνημονευθούν μέχρι 12 υπηρεσίες στη μνήμη (από 6 στις μπάνες TV1 και TV2).

Ρύθμιση ήχου

Μετάβαση στην οθόνη ρυθμίσεων ήχου

- Πατήστε το πλήκτρο **MENU** και επιλέξτε την οθόνη ρυθμίσεων ήχου (Audio).

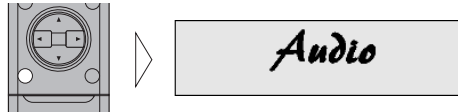

Μετά την οθόνη τίτλου, εμφανίζεται η οθόνη λειτουργιών για τις ρυθμίσεις ήχου. Με το άνοιγμα και το κλείσιμο του καλύμματος του τηλεχειριστηρίου (δείτε την σελίδα 4) επιτυγχάνεται εναλλαγή μεταξύ της ανοικτής και κλειστής κατάστασης της εμφάνισης μενού και της οθόνης ρυθμίσεων.

Σημείωση

- Τα πλήκτρα **▲/▼/◀/▶** στην κεντρική μονάδα δεν είναι δυνατόν να χρησιμοποιηθούν για λειτουργίες ρύθμισης ήχου.

- Για να βγείτε από το μενού ρυθμίσεων ήχου, πατήστε το πλήκτρο **BAND**.

Ρύθμιση fader/ισορροπίας

Η ρύθμιση αυτή επιτρέπει την επιλογή μιας ρύθμισης Fader/ισορροπίας που να παρέχει ιδανικές ακουστικές συνθήκες σε όλες τις κατειλημμένες θέσεις του οχήματος. Ο χειρισμός της λειτουργίας αυτής μπορεί να γίνει με το κάλυμμα του τηλεχειριστηρίου κλειστό.

1. Κλείστε το κάλυμμα του τηλεχειριστηρίου ενώ βρίσκεστε στην οθόνη ρυθμίσεων ήχου (δείτε τη σελίδα 4).

2. Ρυθμίστε την ισορροπία ανάμεσα στα μπροστινά και τα πίσω ηχεία με χρήση των πλήκτρων **▲/▼**.

Σημείωση

- Σε ένα σύστημα που είναι προσατολισμένο για λειτουργία των εμπρός ηχείων, εάν το fader ρυθμιστεί για λειτουργία των πίσω καναλιών, η στάθμη ήχου ελαττώνεται συνολικά.

3. Ρυθμίστε την ισορροπία ανάμεσα στο αριστερό και το δεξί ηχείο με χρήση των πλήκτρων **◀/▶**.



Ρύθμιση μπάσων/πρίμων

Είναι δυνατό να ρυθμίσετε μια συχνότητα ως αναφορά κατά τη ρύθμιση του τόνου μπάσων/πρίμων. Οι συχνότητες και οι περιοχές ρύθμισης στάθμης ήχου, που είναι δυνατό να επιλεγούν, παρατίθενται ακολούθως:

Μπάσα: 100 Hz

Πρίμα: 10 kHz

Περιοχή ρύθμισης στάθμης ήχου: $-8 \text{ dB} - +8 \text{ dB}$ (2 dB/βήμα)

1. Ανοίξτε το κάλυμμα του τηλεχειριστηρίου ενώ βρίσκεστε στην οθόνη ρυθμίσεων ήχου (δείτε τη σελίδα 4).

2. Πατήστε το πλήκτρο **FUNCTION 1**.

Εμφανίζεται η οθόνη ρύθμισης μπάσων/πρίμων.

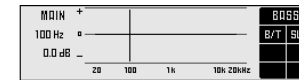

3. Πατήστε ξανά το πλήκτρο **FUNCTION 1** για να επιλέξετε μπάσα (BASS) ή πρίμα (TREB).

Πατώντας το πλήκτρο, επιτυγχάνεται εναλλαγή μπάσων/πρίμων.



4. Πατήστε τα πλήκτρα **▲/▼** για να ρυθμίσετε τη στάθμη.

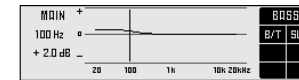

Σημείωση

- Η υπερβολική αύξηση της στάθμης μπάσων/πρίμων ενδέχεται να προκαλέσει παραμόρφωση ήχου. Με τη ρύθμιση των μπάσων/πρίμων, ρυθμίζεται συνολικά η ποιότητα του ήχου.

Άλλες λειτουργίες

Παύση ήχου

- Ο ήχος από το σύστημα αυτό παύει αυτόματα στις ακόλουθες περιπτώσεις:
- Όταν πραγματοποιείται ή λαμβάνεται μια κλήση από κινητό τηλέφωνο συνδεδεμένο με τη μονάδα.
- Όταν εξάγεται φωνητική καθοδήγηση από μια μονάδα πλοήγησης της Pioneer συνδεδεμένη σε αυτή τη μονάδα.

Ο ήχος παύει, εμφανίζεται η ένδειξη "MUTE" και δεν είναι δυνατές οι ρυθμίσεις ήχου, με την εξαίρεση τη ρύθμιση της έντασης. Η λειτουργία επιστρέφει στον κανονικό της τρόπο όταν τερματιστεί η τηλεφωνική σύνδεση ή η φωνητική καθοδήγηση.

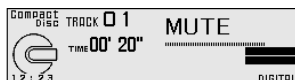

Απενεργοποίηση των ενδείξεων της οθόνης

Μπορείτε να απενεργοποιήσετε τις ενδείξεις της οθόνης. Αν πατήσετε οποιοδήποτε πλήκτρο ενώ οι ενδείξεις της οθόνης είναι απενεργοποιημένες, η οθόνη θα φωτιστεί για 5 δευτερόλεπτα και στη συνέχεια θα απενεργοποιηθεί και πάλι.

- Πατήστε το πλήκτρο **BAND** για δύο δευτερόλεπτα για να ενεργοποιήσετε/απενεργοποιήσετε τις ενδείξεις οθόνης.

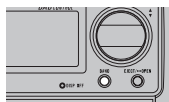

Σημείωση



- Όταν οι ενδείξεις της οθόνης απενεργοποιούνται, η ένδειξη DISPLAY OFF ανάβει (δείτε τη σελίδα 3).

Φροντίδα του CD Player

Φροντίδα του CD Player

- Χρησιμοποιείτε μόνο δίσκους που φέρουν ένα από τα δύο σήματα Compact Disc Digital Audio που απεικονίζονται παρακάτω.



- Χρησιμοποιείτε μόνο κανονικούς, κυκλικούς δίσκους. Αν εισαγάγετε δίσκους με ακανόνιστο, μη κυκλικό σχήμα, μπορεί να εμπλακούν μέσα στο CD player ή να μην παίζουν καλά. 
- Πριν την εισαγωγή, ελέγξτε όλα τα CD για ραγίσματα, γρατσουνιές ή στρεβλώσεις. Οι ραγισμένοι, γρατσουνισμένοι ή στρεβλωμένοι δίσκοι μπορεί να μην παίζουν καλά. Μην χρησιμοποιείτε τέτοιους δίσκους.
- Αποφεύγετε να αγγίζετε τη μαγνητισμένη (μη εκτυπωμένη) επιφάνεια όταν χειρίζεστε τους δίσκους.
- Αποθηκεύετε τους δίσκους στις θήκες τους όταν δεν τους χρησιμοποιείτε.
- Μην εκθέτετε τους δίσκους στο άμεσο ηλιακό φως και σε υψηλές θερμοκρασίες.
- Μην κολλάτε ετικέτες στους δίσκους, μη γράφετε πάνω τους και μην τους φέρνετε σε επαφή με χημικά.
- Για να καθαρίσετε ένα δίσκο, σκουπίστε τον με ένα μαλακό πανί από το κέντρο προς τα έξω. 
- Αν χρησιμοποιείτε το καλοριφέρ όταν η θερμοκρασία είναι χαμηλή, μπορεί να σχηματιστεί υγρασία σε στοιχεία του εσωτερικού του CD player. Η συμπύκνωση μπορεί να προκαλέσει κακή λειτουργία του CD player. Αν πιστεύετε ότι υπάρχει πρόβλημα συμπύκνωσης, σβήστε το CD player για μια ώρα περίπου για να στεγνώσει και σκουπίστε τους υγρούς δίσκους με ένα μαλακό πανί για να φύγει η υγρασία.
- Οι κραδασμοί του δρόμου μπορεί να διακόψουν την αναπαραγωγή των δίσκων.

Φροντίδα του CD Player

Εγγραψίμοι (CD-R) και επανεγγραψίμοι (CD-RW) δίσκοι

- Όσον αφορά τους εγγραψίμους/επανεγγραψίμους δίσκους (CD-R/CD-RW), η αναπαραγωγή είναι δυνατή μόνο για τους δίσκους που είναι τελικοποιημένοι (finalized).
- Ίσως δεν είναι δυνατή η αναπαραγωγή εγγραψίμων/επανεγγραψίμων δίσκων CD-R/CD-RW που έχουν εγγραφεί σε συσκευή εγγραφής μουσικών δίσκων ή σε ηλεκτρονικό υπολογιστή εξαιτίας των χαρακτηριστικών των δίσκων ή λόγω του ότι υπάρχουν γρατσουνιές ή βρωμιά, συμπυκνωμένη υγρασία κ.τ.λ. στο φακό της συσκευής.
- Η αναπαραγωγή δίσκων που έχουν εγγραφεί σε ηλεκτρονικό υπολογιστή μπορεί να μην είναι δυνατή, ανάλογα με τις ρυθμίσεις και το περιβάλλον της εφαρμογής. Να γράφετε τους δίσκους σας στο σωστό μορμά. (Για λεπτομέρειες, επικοινωνήστε με τον κατασκευαστή της εφαρμογής.)
- Η αναπαραγωγή εγγραψίμων/επανεγγραψίμων δίσκων CD-R/CD-RW δεν θα είναι δυνατή σε περίπτωση άμεσης έκθεσης στον ήλιο, υψηλές θερμοκρασίες ή εξαιτίας των συνθηκών που επικρατούν μέσα στο αυτοκίνητο.
- Οι τίτλοι και άλλες πληροφορίες κειμένου που είναι εγγεγραμμένες σε έναν δίσκο CD-R/CD-RW μπορεί να μην εμφανίζονται στη συσκευή αυτή.
- Η συσκευή αυτή είναι συμβατή με τη λειτουργία υπερπήδησης κομματιού του εγγραψίμου/επανεγγραψίμου δίσκου (CD-R/CD-RW). Τα κομμάτια που περιέχουν την πληροφορία υπερπήδησης κομματιού παρακάμπτονται αυτόματα.
- Αν εισαγάγετε στη συσκευή αυτή ένα δίσκο CD-RW, ο χρόνος φόρτωσης για την αναπαραγωγή θα είναι μεγαλύτερος απ' ό,τι για ένα συμβατικό δίσκο CD ή CD-R.
- Διαβάστε τις προειδοποιήσεις που συνοδεύουν τους δίσκους CD-R/CD-RW πριν από τη χρήση.

Ένδειξη σφάλματος στο ενσωματωμένο CD Player

Όταν προκύπτουν προβλήματα στην αναπαραγωγή CD, στην οθόνη εμφανίζεται ένα μήνυμα σφάλματος. Ανατρέξτε στον πίνακα που ακολουθεί για να εξακριβώσετε το πρόβλημα, και κατόπιν προβείτε στην προτεινόμενη διορθωτική ενέργεια. Αν το πρόβλημα επιμένει, επικοινωνήστε με τον αντιπρόσωπό σας ή με το πλησιέστερο Κέντρο Συντήρησης της PIONEER.

Μήνυμα	Πιθανή αιτία	Προτεινόμενη ενέργεια
ERROR- 11, 12, 17, 30	Λερωμένος δίσκος.	Καθαρίστε το δίσκο.
ERROR- 11, 12, 17, 30	Γρατσουισμένος δίσκος.	Αντικαταστήστε το δίσκο.
ERROR- 14	Μη εγγεγραμμένος δίσκος.	Ελέγξτε το δίσκο.
ERROR- 10, 11, 12, 14, 17, 30, A0	Ηλεκτρικό ή μηχανικό πρόβλημα.	Σβήστε και ξαναάψτε την ανάφλεξη ή περάστε σε μια διαφορετική πηγή και μετά επιστρέψτε στο CD player.
ERROR- 44	Όλα τα κομμάτια παρουσιάζουν την πληροφορία υπερπήδησης κομματιού.	Αντικαταστήστε το δίσκο.
HEAT	Υπερθέρμανση του CD player.	Διακόψτε τη λειτουργία έως ότου πέσει η θερμοκρασία του μηχανήματος.

Σύνδεση των συσκευών

Σημειώσεις

- Η μονάδα αυτή προορίζεται για χρήση σε αυτοκίνητα με μπαταρία 12 βολτ και αρνητική γείωση. Πριν την εγκατάστασή σε τζιπ, φορτηγό ή λεωφορείο, ελέγξτε την τάση της μπαταρίας.
- Για την αποφυγή βραχυκυκλωμάτων στο ηλεκτρικό σύστημα, βεβαιωθείτε ότι έχετε αποσυνδέσει το αρνητικό \ominus καλώδιο της μπαταρίας πριν από την έναρξη της εγκατάστασης.
- Συμβουλευτείτε το εγχειρίδιο χρήστη για λεπτομέρειες σχετικά με τη σύνδεση του τελικού ενισχυτή και άλλων συσκευών, και κατόπιν κάντε τις συνδέσεις με το σωστό τρόπο.
- Ασφαλίστε τις καλωδιώσεις με σφικτήρες καλωδίων ή με αυτοκόλλητη ταινία. Για να προστατέψετε τα καλώδια στα σημεία που έρχονται σε επαφή με μεταλλικά εξαρτήματα, τυλίξτε τα με αυτοκόλλητη ταινία.
- Περάστε και ασφαλίστε όλες τις καλωδιώσεις έτσι ώστε να μην έρχονται σε επαφή με κινούμενα εξαρτήματα, όπως ο μοχλός των ταχυτήτων, το χειρόφρενο και οι ράγες των καθισμάτων. Μην περνάτε τις καλωδιώσεις σε μέρη που θερμαίνονται πολύ, όπως κοντά στα έξοδα του καλοριφέρ. Εάν η μόνωση του καλωδίου σχιστεί ή λιώσει, υπάρχει κίνδυνος να βραχυκυκλωθούν οι καλωδιώσεις με τον κορμό (σασί) του οχήματος.
- Μην περνάτε το κίτρινο καλώδιο στο θάλαμο του κινητήρα διαμέσου οπής για να το συνδέσετε με τη μπαταρία. Κάτι τέτοιο θα προκαλέσει βλάβη στη μόνωση του καλωδίου προκαλώντας ένα πολύ επικίνδυνο βραχυκύκλωμα.
- Μην κονταίνετε κανένα καλώδιο. Αν κάνετε κάτι τέτοιο, το προστατευτικό κύκλωμα μπορεί να μη λειτουργήσει όταν χρειάζεται.
- Ποτέ μην τροφοδοτείτε άλλα εξαρτήματα με ηλεκτρισμό κόβοντας τη μόνωση του αγωγού παροχής ηλεκτρικού ρεύματος και συνδέοντας τον αγωγό. Κάτι τέτοιο θα προκαλέσει υπέρβαση της χωρητικότητας έντασης ρεύματος του αγωγού με αποτέλεσμα την υπερθέρμανση.
- Όταν αντικαθιστάτε τις ασφάλειες, βεβαιωθείτε ότι χρησιμοποιείτε μόνο ασφάλειες με τη βαθμονόμηση που υποδεικνύεται στην υποδοχή της ασφάλειας.
- Το μαύρο καλώδιο είναι η γείωση. Παρακαλούμε γείωστε το καλώδιο χωριστά από τις γειώσεις συσκευών υψηλής τάσης όπως είναι οι τελικοί ενισχυτές.
- Αν γείωσετε τις συσκευές μαζί και η γείωση αποσπασθεί, υπάρχει κίνδυνος βλάβης των συσκευών ή φωτιάς.
- Όταν η πηγή της συσκευής αυτής είναι ενεργή, ένα σήμα ελέγχου παράγεται μέσω του μπλε/άσπρου καλωδίου. Συνδέστε το στο σύστημα τηλεχειρισμού εξωτερικού τελικού ενισχυτή ή στον τερματικό ακροδέκτη της αυτόματης κεραίας αυτοκινήτου (μέγ. 300 mA 12 V DC). Εάν το αυτοκίνητο διαθέτει κεραία στο παρμπρίζ, συνδέστε το στο τερματικό παροχής ισχύος της κεραίας.
- Όταν χρησιμοποιείτε εξωτερικό τελικό ενισχυτή, μη συνδέετε το μπλε/λευκό καλώδιο στον ακροδέκτη ισχύος του ενισχυτή. Επίσης, μη συνδέετε το μπλε/λευκό καλώδιο στον ακροδέκτη ισχύος της κεραίας του αυτοκινήτου. Μια τέτοια σύνδεση μπορεί να προκαλέσει υπερβολική απώλεια ρεύματος και δυσλειτουργία.
- Για να αποφύγετε το βραχυκύκλωμα, καλύψτε το αποσυνδεδεμένο καλώδιο με μονωτική ταινία. Υπάρχει κίνδυνος να προκληθεί βραχυκύκλωμα εάν τα καλώδια δεν είναι μονωμένα.
- Για την αποφυγή εσφαλμένης σύνδεσης, το χρώμα του τερματικού ακροδέκτη εισόδου του συνδετήρα IP-BUS και του καλωδίου οπτικών ινών είναι μπλε και του ακροδέκτη εξόδου μαύρο. Συνδέστε σωστά τους συνδετήρες του ίδιου χρώματος.

Σύνδεση των συσκευών

- Για τη σύνδεση αυτού του συστήματος απαιτούνται καλώδια οπτικών ινών και καλώδια IP-BUS. Για περισσότερες λεπτομέρειες, απευθυνθείτε στο κοντινότερο εξουσιοδοτημένο κατάστημα.
- Ρυθμίστε την κεραία του GPS μακριά από αυτήν τη μονάδα. Εάν τη ρυθμίσετε πολύ κοντά, ενδέχεται να μη λειτουργεί σωστά.
- **Η συσκευή αυτή δεν μπορεί να τοποθετηθεί σε όχημα που δεν διαθέτει τη θέση ACC (παρελκόμενα) στο διακόπτη της ανάφλεξης.**



Με θέση ACC



Χωρίς θέση ACC

- Τα καλώδια της συσκευής αυτής και τα καλώδια άλλων συσκευών μπορεί να έχουν διαφορετικά χρώματα ακόμη κι αν επιτελούν την ίδια λειτουργία. Όταν συνδέετε το προϊόν αυτό με ένα άλλο, ανατρέξτε στα παρεχόμενα εγχειρίδια οδηγιών και των δύο προϊόντων και συνδέστε τα καλώδια που έχουν την ίδια λειτουργία.

Παραδείγματα ρυθμίσεων

Σύνδεση χωρίς μονάδα ήχου (DEQ-P90)

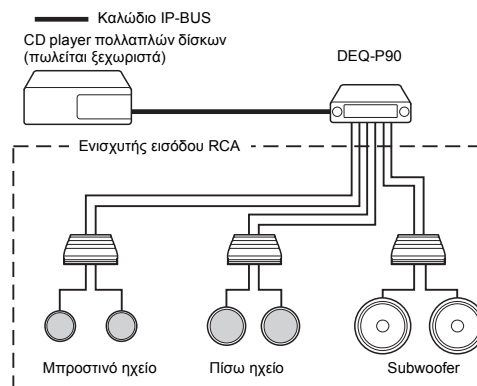

Σύνδεση των συσκευών

Σύνδεση με μονάδα ήχου (DEQ-P90)

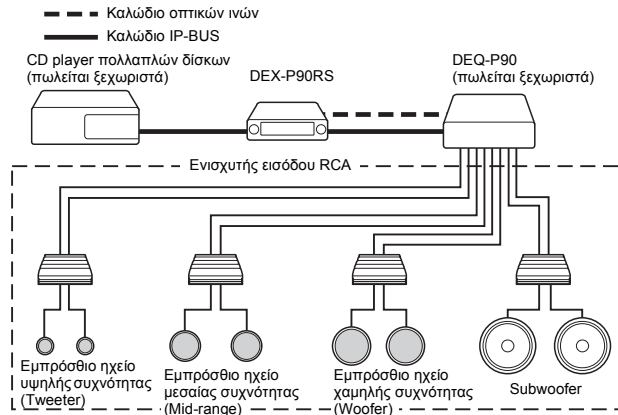

Εφαρμογή των φίλτρων θορύβου

Για την αποφυγή του θορύβου, χρησιμοποιήστε σωστά τα παρεχόμενα φίλτρα θορύβου.

1. Προσαρμόστε το παρεχόμενο φίλτρο θορύβου σε κάθε ομάδα καλωδίων (έξοδος IP-BUS, καλώδια RCA και μπλε/λευκό) όπως φαίνεται στη συνέχεια.

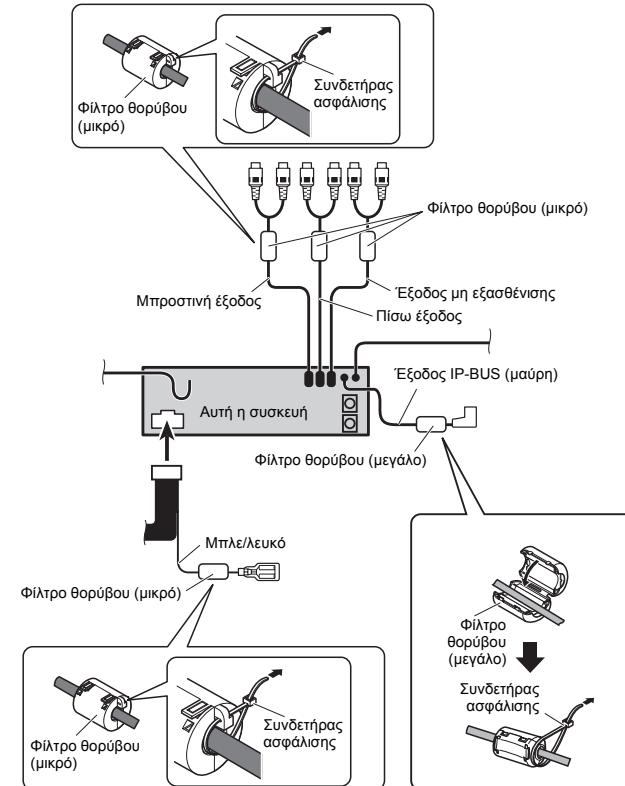

Σύνδεση των συσκευών

Σύνδεση χωρίς μονάδα ήχου (DEQ-P90)

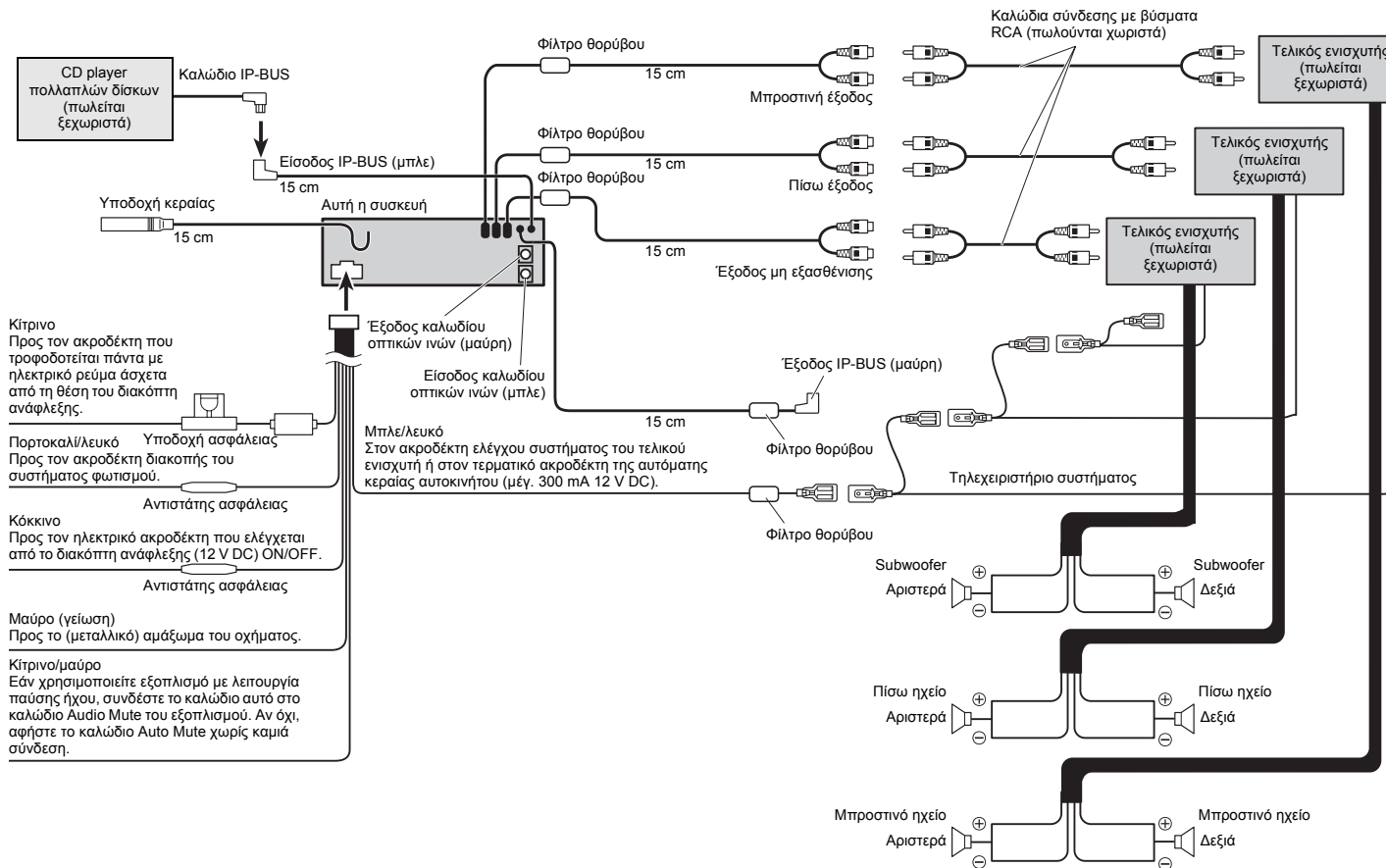

Σύνδεση των συσκευών

Σύνδεση με μονάδα ήχου (DEQ-P90)

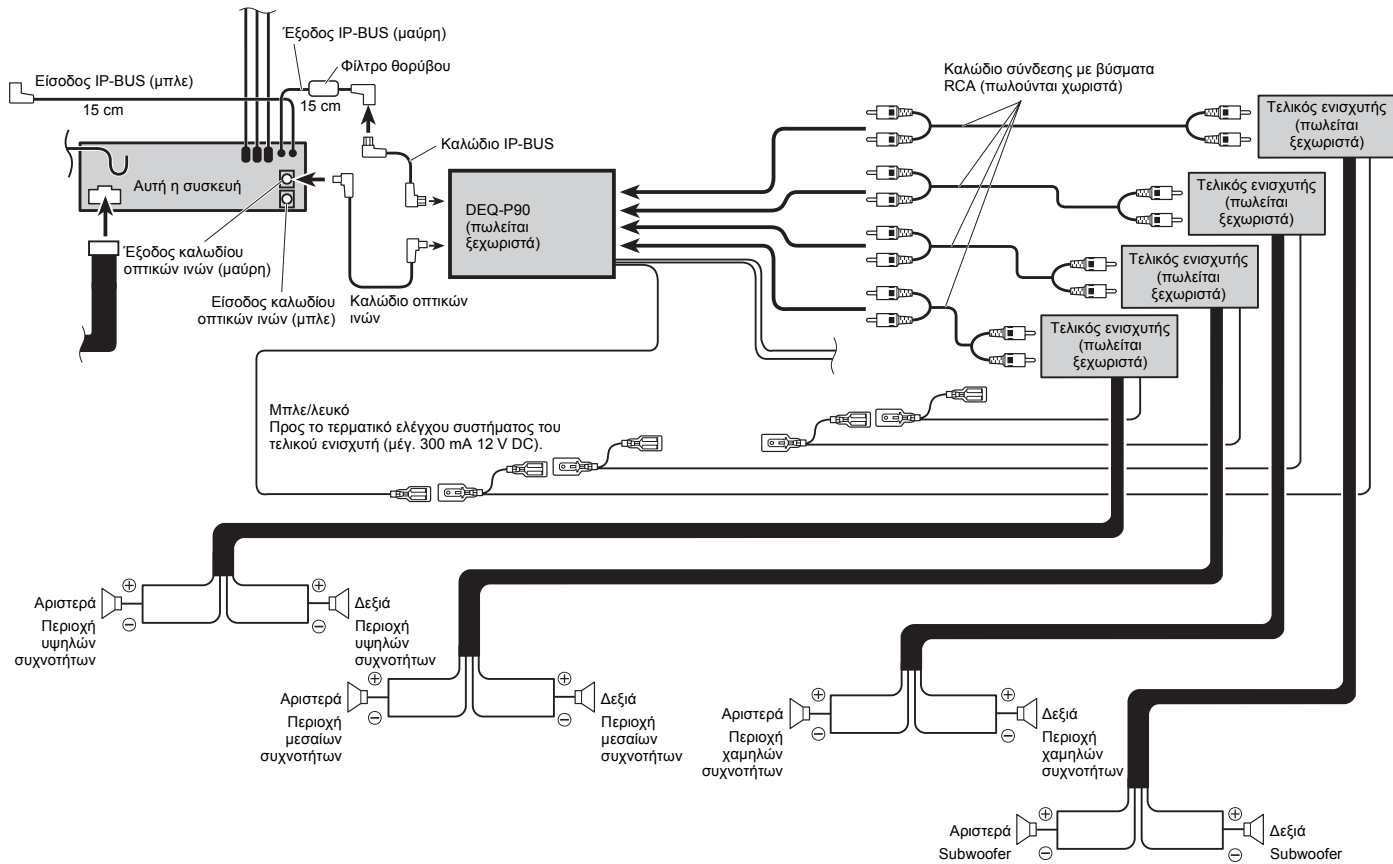

ΕΜΗΝΙΚΑ

Εγκατάσταση

Σημειώσεις

- Πριν από την τελική εγκατάσταση της συσκευής, συνδέστε τις καλωδιώσεις πρόχειρα, για να βεβαιωθείτε ότι όλα έχουν συνδεθεί σωστά και ότι η συσκευή και το σύστημα λειτουργούν κανονικά.
- Χρησιμοποιείτε μόνο εξαρτήματα που περιλαμβάνονται με τη μονάδα για να εξασφαλίσετε την κατάλληλη εγκατάσταση. Η χρήση μη εγκεκριμένων εξαρτημάτων μπορεί να προκαλέσει βλάβες.
- Συμβουλευτείτε τον πλησιέστερο αντιπρόσωπο αν η εγκατάσταση απαιτεί το άνοιγμα οπών με τρυπάνι ή άλλου είδους μετατροπές στο όχημα.
- Εγκαταστήστε τη συσκευή έτσι ώστε να μην εμποδίζει τον οδηγό και να μην προκαλεί κίνδυνο τραυματισμού του συνεπιβάτη σε περίπτωση απότομου φρεναρίσματος, όπως συμβαίνει σε έκτακτες περιστάσεις.
- Το λέιζερ του ημιαγωγού μπορεί να πάθει βλάβη σε περίπτωση υπερθέρμανσης. Για το λόγο αυτό μην εγκαθιστάτε τη μονάδα κοντά σε πηγή θερμότητας – για παράδειγμα, κοντά σε έξοδο καυοκίερ.
- Εάν η γωνία εγκατάστασης υπερβαίνει τις 60° από τον οριζόντιο άξονα, πιθανόν η μονάδα να μην έχει τη μεγαλύτερη δυνατή απόδοση.

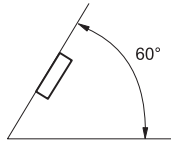

Εγκατάσταση με τον ελαστικό αποσβεστήρα κραδασμών

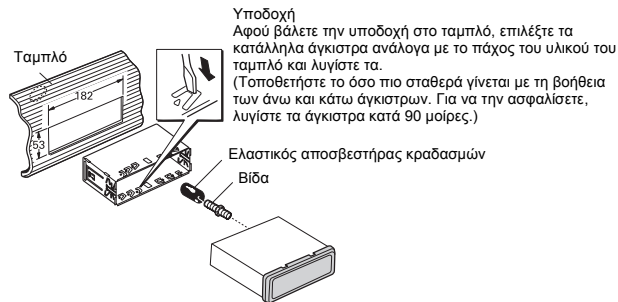

Αφαίρεση της συσκευής

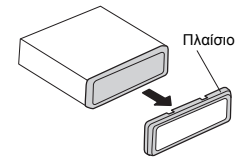

Τραβήξτε για να αφαιρέσετε το πλαίσιο.
(Κατά την επανατοποθέτηση του πλαισίου, στρέψτε την πλευρά με την εγκοπή προς τα κάτω και στερεώστε την.)

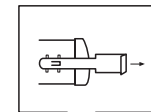

Εισαγάγετε τα παρεχόμενα κλειδιά εξαγωγής στη συσκευή, όπως απεικονίζεται στο διάγραμμα, έως ότου ασφαλίσουν στη θέση τους. Τραβήξτε τη συσκευή έξω διατηρώντας τα κλειδιά πιεσμένα στα πλαίσιά της.

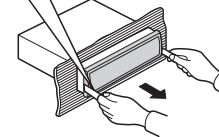

Εγκατάσταση της μονάδας τηλεχειρισμού

Τοποθέτηση της μονάδας τηλεχειρισμού

Προσοχή:

- Πιέστε τη μονάδα τηλεχειρισμού μέχρις ότου η βάση τοποθέτησης κάνει κλικ στη θέση της.

Τοποθέτηση σε οριζόντια θέση

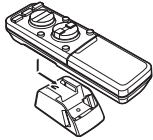

Τοποθέτηση σε κατακόρυφη θέση

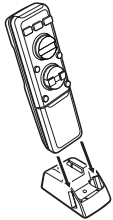

Σημείωση

- Αν το τηλεχειριστήριο τοποθετηθεί κάθετα, δεν μπορείτε να ανοίξετε το κάλυμμά του.

Εγκατάσταση με τη χρήση μόνο της βάσης τοποθέτησης

Προσοχή:

- Για να μην αποτελεί η μονάδα τηλεχειρισμού εμπόδιο στην οδήγηση, τοποθετείτε την πάντα στην πλευρά του συνοδηγού – όχι του οδηγού.
- Προτού χρησιμοποιήσετε ταινία διπλής όψης, καθαρίστε καλά την επιφάνεια, στην οποία θα κολληθεί.

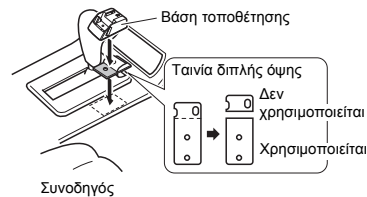

Εγκατάσταση με τη χρήση της βάσης τοποθέτησης και του βραχίονα σύνδεσης

Προσοχή:

- Για να μην αποτελεί η μονάδα τηλεχειρισμού εμπόδιο στην οδήγηση, τοποθετείτε την πάντα στην πλευρά του συνοδηγού – όχι του οδηγού.
- Βάλτε τη βάση τοποθέτησης έτσι ώστε η μονάδα τηλεχειριστηρίου να βρεθεί με κλίση προς τα επάνω όταν προσαρμοστεί.
- Προτού χρησιμοποιήσετε ταινία διπλής όψης, καθαρίστε καλά την επιφάνεια, στην οποία θα κολληθεί.
- Προτού ανοίξετε οπές για την τοποθέτηση, βεβαιωθείτε ότι οι βίδες δεν θα έρχονται σε επαφή με λειτουργικά συστήματα του αυτοκινήτου (αγωγός παροχής καυσίμου, σωληνάκια φρένων, ηλεκτρικές καλωδιώσεις κλπ.).

Μέθοδος Α

Το παράδειγμα αυτό αφορά περιπτώσεις όπου η κονσόλα έχει αρκετό πλάτος για να χωρέσει τη βάση τοποθέτησης.

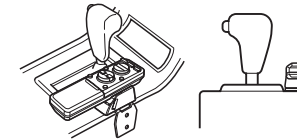

Μέθοδος Β

Το παράδειγμα αυτό αφορά περιπτώσεις όπου η κονσόλα δεν έχει αρκετό πλάτος για να χωρέσει τη βάση τοποθέτησης.

Σημείωση

- Βάλτε τη βάση τοποθέτησης έτσι ώστε να μη χτυπάει στο κάθισμα όταν αυτό ρυθμίζεται.

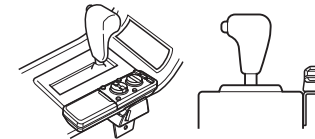

Εγκατάσταση της μονάδας τηλεχειρισμού

1. Τοποθετήστε το βραχίονα σύνδεσης στη βάση τοποθέτησης.

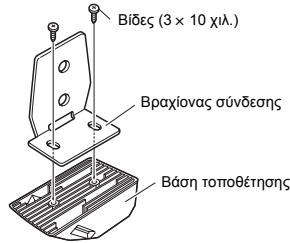

2. Εγκαταστήστε τη βάση τοποθέτησης στο αυτοκίνητο.

Παράδειγμα 1: Τοποθέτηση με ταινία διπλής όψης.

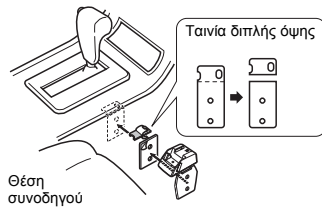

Παράδειγμα 2: Εγκατάσταση με τις βίδες.

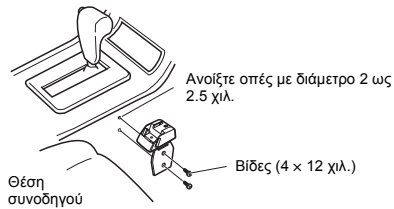

Προδιαγραφές

Γενικές

Τροφοδοσία 14,4 V DC (10,8 – 15,1 V επιτρεπτό)
Γείωση οχήματος Αρνητικός πόλος
Μέγιστη κατανάλωση ρεύματος 4,0 A
Διαστάσεις
(διαστάσεις τοποθέτησης)
.....	178 (Πλ) x 50 (Υ) x 160 (Β) χιλ.
(πρόσοψη) 188 (Πλ) x 58 (Υ) x 20 (Β) χιλ.
Βάρος 1,7 κιλά
Μέγιστη στάθμη εξόδου προενισχυτή 4,0 V
Αντίσταση προενισχυτή 100 Ω
Ρύθμιση τόνου
(Μπάσα)
Συχνότητα 100 Hz
Επίπεδο ±8 dB
(Πρίμα)
Συχνότητα 10 kHz
Επίπεδο ±8 dB
Ψηφιακή είσοδος Οπτική είσοδος
Συχνότητα δειγματοληψίας 44,1 – 96 kHz
Ψηφιακή έξοδος Έξοδος καλωδίου οπτικών ινών

CD player

Σύστημα Compact disc audio system
Δίσκοι προς χρήση Compact disc
Φόρμα σήματος
.....	Αντιπροσωπευτική συχνότητα: 44,1 kHz
.....	Αριθμός bits κβαντισμού: 16, γραμμικά
Χαρακτηριστικά γνωρίσματα
συχνότητας 5 – 20.000 Hz (±1 dB)
Λόγος σήματος προς θόρυβο 107 dB (1 kHz)
.....	(Δίκτυο IEC-A)
Εύρος δυναμικής 98 dB (1 kHz)
Αριθμός καναλιών 2 (stereo)

Σημείωση

- Οι προδιαγραφές και ο σχεδιασμός είναι δυνατόν να αλλάξουν χωρίς προειδοποίηση λόγω τροποποιήσεων με σκοπό τη βελτίωση.

Δέκτης FM

Εύρος συχνότητων 87,5 – 108 MHz
Πραγματική ευαισθησία 9 dBf
.....	(0,8 μV/75 Ω, mono, S/N: 30 dB)
Ελάχιστο σήμα εισόδου για 50 dB 15 dBf
.....	(1,5 μV/75 Ω, mono)
Λόγος σήματος προς θόρυβο 70 dB (Δίκτυο IEC-A)
Παραμόρφωση 0,3% (στα 65 dBf,
.....	1 kHz, stereo)
Απόκριση συχνότητας 30 – 15.000 Hz (±3 dB)
Στερεοφωνικός διαχωρισμός 40 dB
.....	(στα 65 dBf, 1 kHz)

Δέκτης MW

Εύρος συχνότητων 531 – 1.602 kHz (9 kHz)
Πραγματική ευαισθησία 18 μV (S/N: 20 dB)
Επιλεκτικότητα 50 dB (±9 kHz)

Δέκτης LW

Εύρος συχνότητων 153 – 281 kHz
Πραγματική ευαισθησία 30 μV (S/N: 20 dB)
Επιλεκτικότητα 50 dB (±9 kHz)

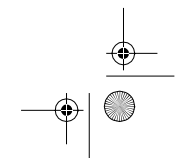
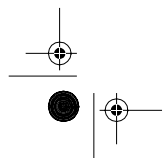
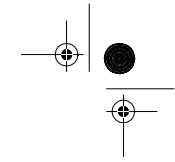
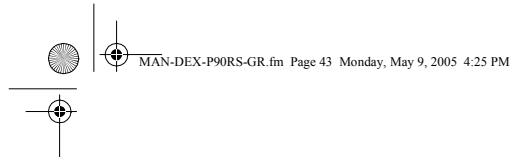



PIONEER CORPORATION

4-1, MEGURO 1-CHOME, MEGURO-KU, TOKYO 153-8654, JAPAN

PIONEER ELECTRONICS (USA) INC.

P.O. Box 1540, Long Beach, California 90801-1540, U.S.A.

PIONEER EUROPE NV

Haven 1087, Keerbergaan 1, B-9120 Meisele, Belgium

TEL: (0) 3/570.05.11

PIONEER ELECTRONICS ASIACENTRE PTE. LTD.

253 Alexandra Road, #04-01, Singapore 159936

TEL: 65-6472-7555

PIONEER ELECTRONICS AUSTRALIA PTY. LTD.

178-184 Boundary Road, Braeside, Victoria 3195, Australia

TEL: (03) 9586-6300

PIONEER ELECTRONICS OF CANADA, INC.

300 Alstair Parkway, Markham, Ontario L3R 0P2, Canada

TEL: 1-877-283-5901

PIONEER ELECTRONICS DE MEXICO, S.A. de C.V.

Bvd. Manuel Avila Camacho 138 10 piso
Col. Lomas de Chapultepec, Mexico, D.F. 11000

TEL: 55-9178-4270

先鋒股份有限公司

總公司：台北市中山北路二段44號13樓

電話：(02) 2521-3388

先鋒電子（香港）有限公司

香港九龍尖沙咀海城世界商業中心9樓901-6室

電話：(0852) 2848-6488

Εκδοχή της Pioneer Corporation.
Copyright © 2004 by Pioneer Corporation.
Με την επιφύλαξη κάθε δικαιώματος.



Εκτυπώθηκε στο Βέλγιο
MAN-DEX-P90RS-GR

