

ΤΕΛΙΚΟΣ ΕΝΙΣΧΥΤΗΣ ΤΕΣΣΑΡΩΝ ΚΑΝΑΛΙΩΝ ΜΕ ΔΥΝΑΤΟΤΗΤΑ ΓΕΦΥΡΩΣΗΣ

# Εγχειρίδιο Χρήστη PRS-A900

Μην παραλείψετε να δηλώσετε το προϊόν  
σας στη διεύθυνση [www.pioneer.eu](http://www.pioneer.eu)

**Pioneer** *sound.vision.soul*



## Περιεχόμενα

<b>Πριν χρησιμοποιήσετε τη συσκευή αυτή</b> .....	<b>2</b>	<b>Σύνδεση της μονάδας</b> .....	<b>6</b>
Επισκεφθείτε την ιστοσελίδα μας .....	2	Διάγραμμα σύνδεσης .....	6
Σε περίπτωση προβλήματος .....	2	Συνδέσεις ακροδεκτών χωρίς συγκόλληση .....	7
<b>ΠΡΟΣΟΧΗ</b> .....	<b>3</b>	Σύνδεση των ακροδεκτών εξόδου των ηχείων .....	7
<b>ΠΡΟΕΙΔΟΠΟΙΗΣΗ</b> .....	<b>3</b>	Σύνδεση του ακροδέκτη τροφοδοσίας .....	7
		Σύνδεση των καλωδίων των ηχείων και των καλωδίων εισόδου .....	8
<b>Ρύθμιση της μονάδας</b> .....	<b>4</b>	<b>Εγκατάσταση</b> .....	<b>10</b>
Ένδειξη λειτουργίας .....	4	Παράδειγμα εγκατάστασης στο πάτωμα ή στο σασί .....	10
Ετικέτα .....	4	Επιναποθέτηση του καλύμματος ακροδεκτών .....	10
Διακόπτης BFC (έλεγχος παλμικής συχνότητας) .....	4	Αλλαγή κατεύθυνσης της ετικέτας .....	11
Κάλυμμα των ακροδεκτών .....	4		
Ρύθμιση απολαβής .....	4		
Διακόπτης επιλογής εισόδου .....	4		
Σωστή ρύθμιση της απολαβής .....	5		
		<b>Προδιαγραφές</b> .....	<b>11</b>

## Πριν χρησιμοποιήσετε τη συσκευή αυτή

Σας ευχαριστούμε που αγοράσατε αυτή τη συσκευή PIONEER. Διαβάστε το παρόν εγχειρίδιο πριν τη θέσετε σε λειτουργία.



Εάν θέλετε να απορρίψετε αυτό το προϊόν, μην το αναμίξετε με άλλα οικιακά απορρίμματα. Σύμφωνα με τη νομοθεσία υπάρχει ξεχωριστό σύστημα συλλογής ηλεκτρονικών προϊόντων που απαιτεί σωστή μεταχείριση, ανάκτηση και ανακύκλωση.

Ιδιώτες στις χώρες-μέλη της ΕΕ, την Ελβετία και τη Νορβηγία μπορούν να επιστρέφουν τα χρησιμοποιημένα ηλεκτρονικά τους προϊόντα, χωρίς κόστος, σε ενδεδειγμένες εγκαταστάσεις συλλογής ή σε κάποιο κατάστημα λιανικής πώλησης (εάν αγοράσατε ένα παρόμοιο νέο προϊόν).

Για τις χώρες που δεν αναφέρονται παραπάνω, επικοινωνήστε με τις τοπικές αρχές όσον αφορά τη σωστή μέθοδο απόρριψης.

Έτσι διασφαλίζετε ότι το προϊόν που απορρίψατε πέρασε τη σωστή διαδικασία μεταχείρισης, ανάκτησης και ανακύκλωσης και ότι αποφεύχθηκαν πιθανές αρνητικές συνέπειες για το περιβάλλον και την ανθρώπινη υγεία.

## Επισκεφθείτε την ιστοσελίδα μας

Επισκεφθείτε μας στην ακόλουθη ιστοσελίδα:

**www.pioneer.eu**

- Καταχωρήστε το προϊόν σας. Θα φυλάξουμε τα στοιχεία της αγοράς σας σε αρχείο, στο οποίο θα μπορείτε να ανατρέχετε για αυτές τις πληροφορίες σε περίπτωση ασφαλιστικής απαίτησης, όπως απώλεια ή κλοπή.
- Παρέχουμε τις τελευταίες πληροφορίες για την Pioneer Corporation στην ιστοσελίδα μας.

## Σε περίπτωση προβλήματος

Εάν η μονάδα δεν λειτουργεί κανονικά, επικοινωνήστε με τον αντιπρόσωπο απ' όπου την αγοράσατε ή με το πλησιέστερο Κέντρο Επισκευών της PIONEER.

## ⚠ ΠΡΟΣΟΧΗ

- Ποτέ μην αντικαθιστάτε την ασφάλεια με νέα ασφάλεια μεγαλύτερης τιμής ή κατηγορίας από την αρχική ασφάλεια. Η χρήση ακατάλληλης ασφάλειας μπορεί να προκαλέσει υπερθέρμανση και τη δημιουργία καπνού και να προκαλέσει βλάβη στη συσκευή και τραυματισμό, όπως εγκαύματα.
- Χρησιμοποιείτε το παρεχόμενο κλειδί τύπου άλεν για να σφίξετε τις βίδες όταν στερεώνετε τις βίδες στους ακροδέκτες ή όταν αλλάζετε την κατεύθυνση της ετικέτας. Η χρήση ενός μακριού κλειδιού τύπου άλεν που διατίθεται στο εμπόριο μπορεί να προκαλέσει υπερβολική ροπή προκαλώντας ζημιά στους ακροδέκτες και στις βίδες.

## Πριν χρησιμοποιήσετε τη συσκευή αυτή

### ⚠ ΠΡΟΣΟΧΗ

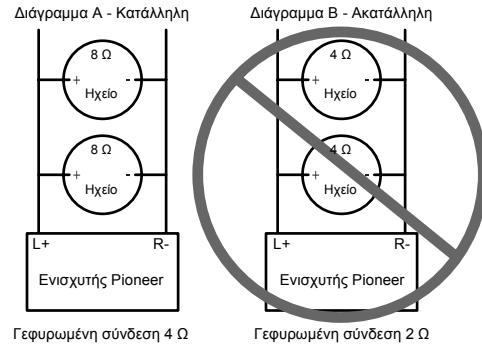

ΜΗΝ κάνετε εγκατάσταση του ενισχυτή σας Pioneer συνδέοντας ηχεία των 4 Ω (ή μικρότερης αντίστασης) παράλληλα για να πετύχετε γεφυρωμένη σύνδεση 2 Ω (ή μικρότερης αντίστασης) (διάγραμμα Β).

Αν κάνετε ακατάλληλη γεφύρωση, ίσως προκληθούν βλάβη στον ενισχυτή, καπνοί και υπερθέρμανση. Επίσης, ίσως η επιφάνεια του ενισχυτή θερμανθεί τόσο ώστε να προκληθούν ελαφρά εγκαύματα.

Για να εγκαταστήσετε ή να χρησιμοποιήσετε κατάλληλα γεφυρωμένη σύνδεση για έναν ενισχυτή δύο καναλιών και να πετύχετε φορτίο 4 Ω, συνδέστε δύο ηχεία των 8 Ω παράλληλα με συνδεσμολογία αριστερά + και δεξιά - (διάγραμμα Α) ή χρησιμοποιήστε ένα μόνο ηχείο 4 Ω. Για ενισχυτή τεσσάρων καναλιών, ακολουθήστε το διάγραμμα σύνδεσης εξόδων ηχείων για γεφύρωση όπως απεικονίζεται στην πίσω όψη του ενισχυτή και συνδέστε δύο ηχεία 8 Ω παράλληλα για να πετύχετε φορτίο 4 Ω ή χρησιμοποιήστε ένα μόνο ηχείο 4 Ω ανά κανάλι.

Εάν έχετε ερωτήσεις ή απορίες, επικοινωνήστε με τον πλησιέστερο εξουσιοδοτημένο αντιπρόσωπο της Pioneer ή καλέστε την υποστήριξη πελατών της Pioneer.

### ΠΡΟΕΙΔΟΠΟΙΗΣΗ

- Συνιστούμε να χρησιμοποιείτε το ειδικό κόκκινο καλώδιο μπαταρίας και γείωσης [RD-228], που πωλείται ξεχωριστά. Συνδέστε το καλώδιο της μπαταρίας απευθείας στον θετικό (+) πόλο της μπαταρίας του αυτοκινήτου και το καλώδιο γείωσης στο αμάξωμα του αυτοκινήτου.
- Μην αγγίζετε τον ενισχυτή με βρεγμένα χέρια. Ειδικά, μπορεί να πάθετε ηλεκτροπληξία. Επίσης, μην αγγίζετε τον ενισχυτή όταν είναι βρεγμένος.
- Για την ασφάλεια της κυκλοφορίας και για να διατηρούνται ασφαλείς συνθήκες οδήγησης, διατηρείτε την ένταση αρκετά χαμηλή ώστε να μπορείτε να ακούτε κανονικά το θόρυβο της κίνησης.
- Ελέγξτε τις συνδέσεις της τροφοδοσίας και των ηχείων εάν καεί η ασφάλεια του καλωδίου μπαταρίας που πωλείται χωριστά ή η ασφάλεια του ενισχυτή. Εντοπίστε την αιτία και λύστε το πρόβλημα, αντικαταστήστε κατόπιν την ασφάλεια με άλλη του ίδιου μεγέθους και της ίδιας ονομαστικής τιμής.
- Για να προληφθούν οι βλάβες στον ενισχυτή και στα ηχεία, το προστατευτικό κύκλωμα διακόπτει την τροφοδοσία του ενισχυτή (ο ήχος σταματά) όταν εμφανίζονται ανώμαλες συνθήκες λειτουργίας. Σε μια τέτοια περίπτωση, διακόψτε την τροφοδοσία του συστήματος (OFF) και ελέγξτε τη σύνδεση της τροφοδοσίας των ηχείων. Εντοπίστε την αιτία και λύστε το πρόβλημα.
- Επικοινωνήστε με τον αντιπρόσωπο εάν δεν μπορείτε να βρείτε την αιτία.
- Για να προληφθούν οι ηλεκτροπληξίες ή τα βραχυκυκλώματα κατά τη σύνδεση και εγκατάσταση της συσκευής, αποσυνδέστε εκ των προτέρων τον αρνητικό (-) πόλο της μπαταρίας.
- Βεβαιωθείτε ότι κανένα εξάρτημα δεν βρίσκεται πίσω από τον πίνακα όταν ανοίγετε μια τρύπα για την εγκατάσταση του ενισχυτή. Μην ξεχάσετε να προφυλάξετε από ζημιές όλα τα καλώδια και το σημαντικό εξοπλισμό όπως τις γραμμές καυσίμου, τις γραμμές φρένων και την ηλεκτρική καλωδίωση.
- ΜΗΝ επιτρέψετε την επαφή του ενισχυτή με υγρά, επιλέγοντας, για παράδειγμα, ακατάλληλη θέση για την τοποθέτησή του. Ενδέχεται να προκληθεί ηλεκτροπληξία. Επίσης, από την επαφή με υγρά ίσως προκληθούν βλάβη στον ενισχυτή και στα ηχεία, καπνοί και υπερθέρμανση. Επίσης, η επιφάνεια του ενισχυτή και η επιφάνεια τυχόν συνδεδεμένων ηχείων ίσως να υπερθερμανθεί τόσο ώστε αν την αγγίξετε να προκληθούν ελαφρά εγκαύματα.

## Ρύθμιση της μονάδας

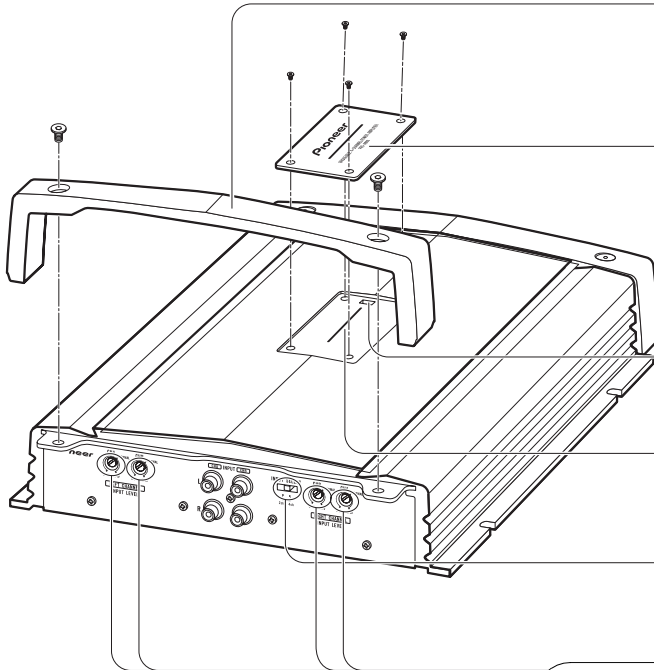

### Κάλυμμα των ακροδεκτών

Πριν ρυθμίσετε τη μονάδα, ξεβιδώστε τις βίδες με ένα κλειδί άλεν των 4 χιλ. και αφαιρέστε το κάλυμμα των ακροδεκτών.

### Ετικέτα

Όταν αλλάζετε το διακόπτη BFC ή την κατεύθυνση της ετικέτας, ξεβιδώστε τις βίδες με ένα κλειδί άλεν των 2 χιλ. και αφαιρέστε την ετικέτα. Όταν ξεβιδώνετε και αφαιρείτε τις βίδες, προσέξτε να μην τις χάσετε.

### Διακόπτης BFC (έλεγχος παλμικής συχνότητας)

Εάν ακούσετε έναν κύτπο ενώ ακούτε ένα σταθμό στη μπάντα των MW/LW με το ηχοσύστημά σας, αλλάξτε τη θέση του διακόπτη BFC χρησιμοποιώντας ένα μικρό ίσιο καταβίδι.

### Ένδειξη λειτουργίας

Η ένδειξη λειτουργίας ανάβει όταν θέτετε σε λειτουργία τη συσκευή.

### Διακόπτης επιλογής εισόδου

Για είσοδο δύο καναλιών, μετατοπίστε το διακόπτη προς τα αριστερά. Για είσοδο τεσσάρων καναλιών, μετατοπίστε το διακόπτη προς τα δεξιά.

### Ρύθμιση απολαβής

Μπορείτε να συνδυάσετε την απόδοση του στερεοφωνικού συγκροτήματος του αυτοκινήτου με εκείνη του ενισχυτή Pioneer, ρυθμίζοντας τα κουμπιά ελέγχου απολαβής A και B. Κανονικά, θέστε τους ρυθμιστές απολαβής στη θέση NORMAL. Εάν η απόδοση είναι χαμηλή, ακόμη κι αν αυξάνετε την ένταση του ηχοσυστήματος, στρέψτε τα κουμπιά δεξιόστροφα. Εάν υπάρχει παραμόρφωση όταν αυξάνετε την ένταση του ηχοσυστήματος, στρέψτε τα κουμπιά αριστερόστροφα.

- Εάν χρησιμοποιείτε μόνο ένα βύσμα εισόδου, θέστε τα κουμπιά ελέγχου απολαβής στην ίδια θέση για τις εξόδους ηχείων A και B.
- Αν χρησιμοποιείτε τον ενισχυτή με ηχοσύστημα αυτοκινήτου εξοπλισμένο με RCA (στάνταρ έξοδος 500 mV), επιλέξτε τη θέση NORMAL. Αν τον χρησιμοποιείτε με ηχοσύστημα αυτοκινήτου της Pioneer εξοπλισμένο με RCA με μέγιστη έξοδο 4 V ή περισσότερο, ρυθμίστε τη στάθμη έτσι ώστε να συμφωνεί με τη στάθμη εξόδου του ηχοσυστήματος αυτοκινήτου.

## Ρύθμιση της μονάδας

### Σωστή ρύθμιση της απολαβής

- Η μονάδα αυτή είναι εξοπλισμένη με προστατευτική λειτουργία για να προλαμβάνεται η δυσλειτουργία της ίδιας της μονάδας και των ηχείων από μεγάλη ισχύ εξόδου, ακατάλληλη χρήση ή ακατάλληλη σύνδεση.
- Όταν ο ήχος εξόδου έχει μεγάλη ένταση κλπ., η λειτουργία αυτή κόβει τον ήχο σε λίγα δευτερόλεπτα. Ωστόσο, αυτό δεν αποτελεί δυσλειτουργία. Όταν χαμηλώνετε την ένταση της κεντρικής μονάδας, η έξοδος του ήχου αποκαθίσταται.
- Εάν η έξοδος ήχου κοπεί, μπορεί να έχει πραγματοποιηθεί ακατάλληλη ρύθμιση του ελέγχου απολαβής της μονάδας. Για να εξασφαλίσετε τη συνεχή έξοδο ήχου σε αυξημένη ένταση στην κεντρική μονάδα, ρυθμίστε τον έλεγχο απολαβής του ενισχυτή σε κατάλληλη θέση, σύμφωνα με τη μέγιστη στάθμη εξόδου του προενισχυτή της κεντρικής μονάδας.

### Έλεγχος απολαβής της μονάδας

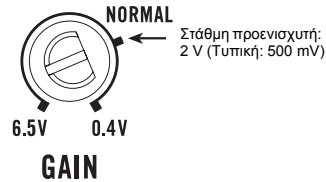

Δεν είναι απαραίτητο να μειώσετε την ένταση της κεντρικής μονάδας και η τυχόν υπερβολική ισχύς εξόδου ελέγχεται.

### Σχέση ανάμεσα στην απολαβή του ενισχυτή και στην ισχύ εξόδου της κεντρικής μονάδας

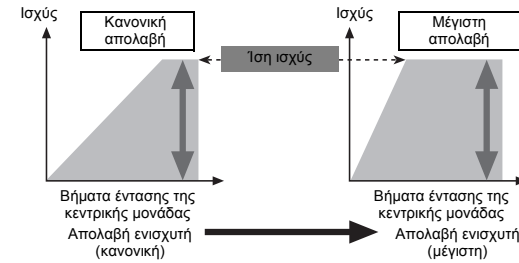

- Εάν αυξήσετε την απολαβή του ενισχυτή σε ακατάλληλη στάθμη, αυξάνεται μόνο η παραμόρφωση του ήχου, ενώ η ισχύς αυξάνεται ελάχιστα.

### Κυματομορφή σήματος κατά την έξοδο ήχου σε υψηλή ένταση από τον έλεγχο απολαβής του ενισχυτή

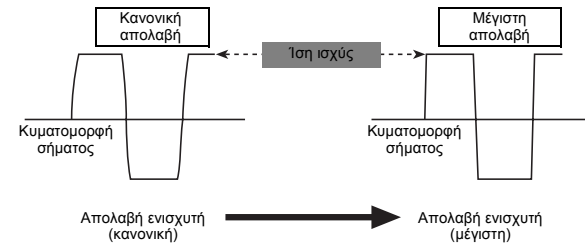

- Με υψηλή ισχύ εξόδου εξόδου, η κυματομορφή σήματος παραμορφώνεται και εάν αυξήσετε την απολαβή του ενισχυτή η ισχύς αλλάζει ελάχιστα.
- Εάν μειώσετε την ένταση της κεντρικής μονάδας και ρυθμίσετε τον έλεγχο απολαβής του ενισχυτή στην κατάλληλη θέση, αλλά ο ήχος εξακολουθεί να κόβεται περιστασιακά, επικοινωνήστε με το πλησιέστερο εξουσιοδοτημένο κέντρο επισκευών της PIONEER.

## Σύνδεση της μονάδας

### ⚠ ΠΡΟΣΟΧΗ

- Αποσυνδέστε τον αρνητικό (-) πόλο της μπαταρίας για να μην υπάρξει κίνδυνος βραχυκυκλώματος και να μη προκληθεί ζημιά στη μονάδα.
- Ασφαλίστε τις καλωδιώσεις με σφιγκτήρες καλωδίων ή με αυτοκόλλητη ταινία. Τυλίξτε με αυτοκόλλητη ταινία τις καλωδιώσεις στα σημεία που έρχονται σε επαφή με μεταλλικά μέρη για να τις προστατέψετε.
- Μην περνάτε τις καλωδιώσεις σε μέρη που θερμαίνονται πολύ, όπως κοντά στην έξοδο του καλοριφέρ. Εάν η μόνωση του καλωδίου ζεσταθεί, υπάρχει κίνδυνος να βραχυκυκλώσουν οι καλωδιώσεις με το σώμα (σασί) του οχήματος.
- Βεβαιωθείτε ότι οι καλωδιώσεις δεν έρχονται σε επαφή με κινούμενα εξαρτήματα, όπως ο μοχλός των ταχυτήτων, το χειρόφρενο και οι ράγες των καθισμάτων.
- Μην κοιτάτε κανένα καλώδιο. Αν κάνετε κάτι τέτοιο, το προστατευτικό κύκλωμα μπορεί να μη λειτουργήσει όταν χρειαστεί.
- Ποτέ μην τροφοδοτείτε άλλα εξαρτήματα με ηλεκτρικό ρεύμα κόβοντας τη μόνωση του καλωδίου τροφοδοσίας και συνδέοντας το καλώδιο. Κάτι τέτοιο θα προκαλέσει υπέρβταση της χωρητικότητας έντασης ρεύματος του αγωγού με αποτέλεσμα την υπερθέρμανση.
- Ποτέ μην αντικαθιστάτε την ασφάλεια με νέα ασφάλεια μεγαλύτερης τιμής ή κατηγορίας από την αρχική ασφάλεια. Η χρήση ακατάλληλης αντίστασης μπορεί να προκαλέσει υπερθέρμανση και τη δημιουργία καπνού και να προκαλέσει βλάβη στη συσκευή και τραυματισμό, όπως εγκαύματα.

### ⚠ ΠΡΟΣΟΧΗ:

#### Για να μην προκληθεί βλάβη ή/και τραυματισμός

- Ποτέ μη γειώνετε τα καλώδια των ηχείων απευθείας στο σασί και μη συνδέετε περισσότερα του ενός ηχεία σε ένα μοναδικό καλώδιο από τον αρνητικό (-) πόλο.
- Η μονάδα αυτή προορίζεται για χρήση σε αυτοκίνητα με μπαταρία 12 βολτ και γειωμένο αρνητικό πόλο. Πριν από εγκατάστασή της μονάδας σε ζιπ, φορητό ή λεωφορείο ελέγξτε την τάση της μπαταρίας.
- Εάν το ηχοσύστημά του αυτοκινήτου διατηρηθεί αναμμένο για μεγάλη χρονική διάρκεια ενώ ο κινητήρας είναι σβηστός ή στο ρελαντί, υπάρχει κίνδυνος να αδειάσει η μπαταρία. Σβήστε το ηχοσύστημα όταν ο κινητήρας είναι σβηστός ή στο ρελαντί.
- Αν το καλώδιο τηλεχειρισμού συστήματος του ενισχυτή είναι συνδεδεμένο στον ακροδέκτη τροφοδοσίας μέσω του διακόπτη ανάφλεξης (12 V DC), ο ενισχυτής θα είναι πάντα ενεργοποιημένος όταν η ανάφλεξη είναι αναμμένη – ανεξάρτητα από το αν το ηχοσύστημα του αυτοκινήτου είναι αναμμένο ή σβηστό. Εξαιτίας αυτού, η μπαταρία μπορεί να αδειάσει εάν ο κινητήρας παραμείνει σβηστός ή στο ρελαντί.
- Τα ηχεία που πρέπει να συνδεθούν στον ενισχυτή πρέπει να συμμορφώνονται με τα πρότυπα που αναφέρονται κατωτέρω. Διαφορετικά, τα ηχεία μπορεί να πιάσουν φωτιά, να παράγουν καπνό ή να πάθουν ζημιά. Η σύνθετη αντίσταση των ηχείων πρέπει να είναι ίση με 2 έως 8 ohms. Αλλά για σύνδεση δύο καναλιών ή για άλλη γεφυρωμένη σύνδεση, πρέπει να είναι ίση με 4 έως 8 ohms.
- Εγκαταστήστε και περάστε το καλώδιο μπαταρίας, που πωλείται ξεχωριστά, όσο γίνεται πιο μακριά από τα καλώδια των ηχείων. Εγκαταστήστε και περάστε το καλώδιο της μπαταρίας και της γείωσης, που πωλούνται χωριστά, τα καλώδια των ηχείων και τον ενισχυτή όσο γίνεται πιο μακριά από την κεραία, το καλώδιο της κεραίας και το δέκτη.

- Τα καλώδια της συσκευής αυτής και τα καλώδια άλλων συσκευών μπορεί να έχουν διαφορετικά χρώματα ακόμη κι αν επιτελούν την ίδια λειτουργία. Όταν συνδέετε το προϊόν αυτό με ένα άλλο, ανατρέξτε στα παρεχόμενα εγχειρίδια οδηγιών και των δύο προϊόντων και συνδέστε τα καλώδια που έχουν την ίδια λειτουργία.

Κανάλια ηχείων	Τύπος ηχείου	Ισχύς
Τεσσάρων καναλιών	Subwoofer	Ονομαστική είσοδος: Ελάχ. 55 W
	Εκτός από subwoofer	Μέγ. είσοδος: Ελάχ. 100 W
Δύο καναλιών	Subwoofer	Ονομαστική είσοδος: Ελάχ. 150 W
	Εκτός από subwoofer	Μέγ. είσοδος: Ελάχ. 200 W
Τριών καναλιών Έξοδος ηχείου Α	Subwoofer	Ονομαστική είσοδος: Ελάχ. 55 W
	Εκτός από subwoofer	Μέγ. είσοδος: Ελάχ. 100 W
Τριών καναλιών Έξοδος ηχείου Β	Subwoofer	Ονομαστική είσοδος: Ελάχ. 150 W
	Εκτός από subwoofer	Μέγ. είσοδος: Ελάχ. 200 W

## Διάγραμμα σύνδεσης

- Το παρόν διάγραμμα δείχνει τις συνδέσεις για χρήση με την εξωτερική έξοδο (έξοδο subwoofer). Μετατοπίστε τον επιλογέα εισόδου προς τα αριστερά.

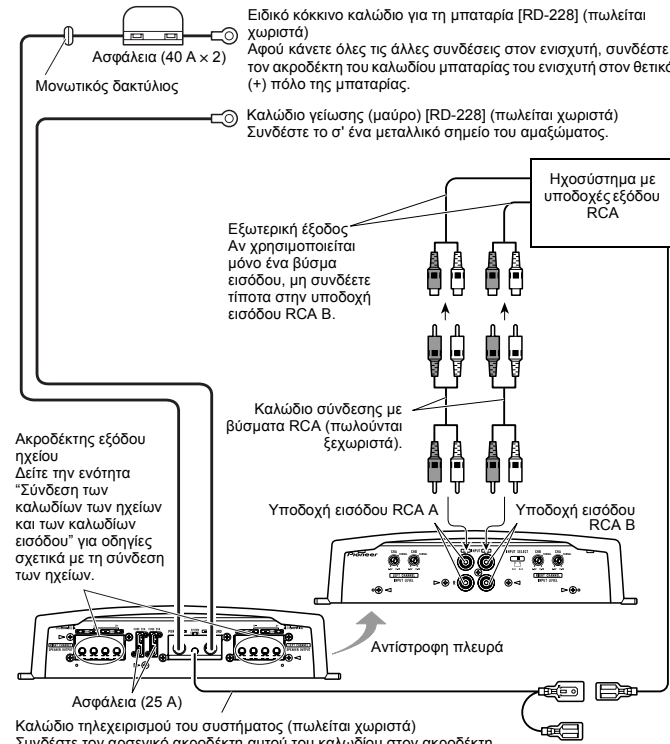

Καλώδιο τηλεχειρισμού του συστήματος (πωλείται χωριστά)  
Συνδέστε τον αρσενικό ακροδέκτη αυτού του καλωδίου στον ακροδέκτη τηλεχειρισμού του ηχοσυστήματος (SYSTEM REMOTE CONTROL). Μπορείτε να συνδέσετε τον θηλυκό ακροδέκτη στον ακροδέκτη του ηλεκτρονικού ελέγχου της αυτόματης κεραίας του αυτοκινήτου. Εάν το ηχοσύστημα δεν διαθέτει ακροδέκτη τηλεχειρισμού συστήματος, συνδέστε τον αρσενικό ακροδέκτη στον ακροδέκτη τροφοδοσίας μέσω του διακόπτη ανάφλεξης.

## Σύνδεση της μονάδας

### Συνδέσεις ακροδεκτών χωρίς συγκόλληση

- Μην συνδέετε ένα καλώδιο με εκτεθειμένο βύσμα στους ακροδέκτες τροφοδοσίας του ενισχυτή (Ακροδέκτης τροφοδοσίας, ακροδέκτης GND, ακροδέκτης τηλεχειρισμού συστήματος). Σε περίπτωση αποσύνδεσης ή θρυμματισμού του βύσματος του καλωδίου, ενδέχεται να προκληθεί πυρκαγιά ή βραχυκύκλωμα.
- Καθώς κάποια στιγμή το καλώδιο πρόκειται να χαλαρώσει, πρέπει να το ξετάζετε ανά διαστήματα και εάν είναι απαραίτητο να το σφίξετε.
- Μην κολλάτε ή δένετε τα άκρα των στριμμένων καλωδίων.
- Σφίξτε προσέχοντας να μην τραυματίσετε το μονωτικό περιβλήμα του καλωδίου.
- Για να σφίξετε ή να χαλαρώσετε τη βίδα ακροδέκτη του ενισχυτή, χρησιμοποιήστε το παρεχόμενο κλειδί άλεν. Στερεώστε γερά τα καλώδια με τη βίδα του ακροδέκτη. Ωστόσο, καθώς το υπερβολικό σφίξιμο της βίδας ακροδέκτη του τηλεχειρισμού του συστήματος ενδέχεται να προκαλέσει ζημιά στο καλώδιο, προσέξτε να μην το σφίξετε υπερβολικά παρατηρώντας την κατάσταση του καλωδίου όταν το σφίξετε.

### Σύνδεση των ακροδεκτών εξόδου των ηχείων

Για το ηχείο, χρησιμοποιήστε ένα καλώδιο 12 AWG έως 18 AWG.

1. Απογυμνώστε τα άκρα των καλωδίων των ηχείων κατά 14 χιλ. έως 16 χιλ. περίπου χρησιμοποιώντας πένσα ή κόπτη.

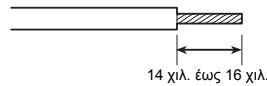

2. Συνδέστε τα καλώδια των ηχείων στους ακροδέκτες εξόδου ηχείων.

- Στερεώστε τα καλώδια των ηχείων με τις βίδες των ακροδεκτών.

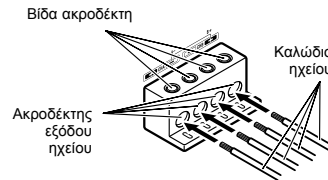

3. Τοποθετήστε τα δεματικά καλωδίων στις σχισμές και τυλίξτε τα γύρω από τα καλώδια.

- Πριν τυλίξετε τα δεματικά καλωδίων γύρω από τα καλώδια, βεβαιωθείτε ότι τα καλώδια είναι συνδεδεμένα και τοποθετημένα κανονικά.
- Τυλίξτε το δεματικό καλωδίου γύρω από τη μόνωση του καλωδίου, όχι από το γυμνό καλώδιο.
- Κόψτε όσα τμήματα των δεματικών καλωδίων εξέχουν.

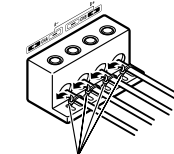

Δεματικό καλωδίου

### Σύνδεση του ακροδέκτη τροφοδοσίας

- Συνιστούμε να χρησιμοποιείτε το ειδικό κόκκινο καλώδιο μπαταρίας και γείωσης [RD-228], που πωλείται ξεχωριστά. Συνδέστε το καλώδιο της μπαταρίας απευθείας στον θετικό (+) πόλο της μπαταρίας του αυτοκινήτου και το καλώδιο γείωσης στο αμάξωμα του αυτοκινήτου.
- Το προτεινόμενο μέγεθος καλωδίων (AWG: American Wire Gauge) είναι το εξής. Τα καλώδια της μπαταρίας και της γείωσης πρέπει να έχουν το ίδιο μέγεθος.
- Χρησιμοποιήστε ένα καλώδιο 10 AWG έως 20 AWG για το καλώδιο τηλεχειρισμού συστήματος.

#### Μέγεθος καλωδίου μπαταρίας και καλωδίου γείωσης

Μήκος καλωδίου	μικρότερο από 3,6 μ.	μικρότερο από 6,4 μ.
Μέγεθος καλωδίου	8 AWG	6 AWG

1. Περάστε το καλώδιο της μπαταρίας από το χώρο του κινητήρα στο εσωτερικό του οχήματος.

- Αφού κάνετε όλες τις άλλες συνδέσεις στον ενισχυτή, συνδέστε τον ακροδέκτη του καλωδίου της μπαταρίας του ενισχυτή στο θετικό (+) πόλο της μπαταρίας.

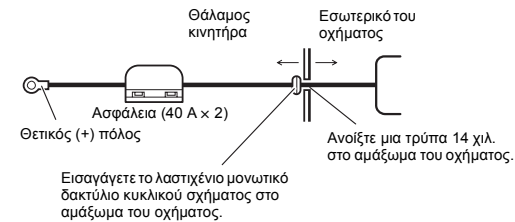

## Σύνδεση της μονάδας

### 2. Συνδέστε τα καλώδια ετους ακροδέκτες.

- Στερεώστε τα καλώδια με τις βίδες των ακροδεκτών.

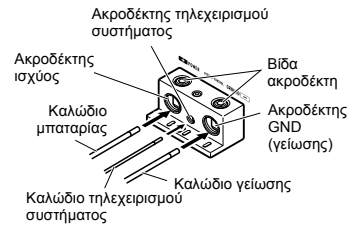

### ⚠ ΠΡΟΕΙΔΟΠΟΙΗΣΗ

Αν δεν στερεώσετε καλά το καλώδιο της μπαταρίας στον ακροδέκτη με τις βίδες των ακροδεκτών ίσως προκληθεί υπερθέρμανση της περιοχής του ακροδέκτη, με αποτέλεσμα βλάβη και τραυματισμό, όπως ελαφρά εγκαύματα.

### 3. Τοποθετήστε τα δεματικά καλωδίων στις σχισμές και τυλίξτε τα γύρω από τα καλώδια.

- Πριν τυλίξετε τα δεματικά καλωδίων γύρω από τα καλώδια, βεβαιωθείτε ότι τα καλώδια είναι συνδεδεμένα και τοποθετημένα κανονικά.
- Τυλίξτε το δεματικό καλωδίου γύρω από τη μόνωση του καλωδίου, όχι από το γυμνό καλώδιο.
- Κόψτε όλα τμήματα των δεματικών καλωδίων εξέχον.



## Σύνδεση των καλωδίων των ηχείων και των καλωδίων εισόδου

Ο τρόπος λειτουργίας των ηχείων μπορεί να είναι τεσσάρων καναλιών, τριών καναλιών (στερεοφωνική + μονοφωνική) ή δύο καναλιών (στερεοφωνική, μονοφωνική). Συνδέστε τα καλώδια των ηχείων ανάλογα με τη λειτουργία σύμφωνα με τα σχέδια που ακολουθούν.

### Λειτουργία τεσσάρων καναλιών

Υποδοχή εισόδου RCA A

Υποδοχή εισόδου RCA B

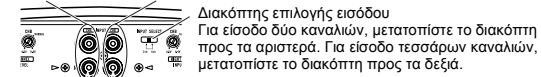

Καλώδια σύνδεσης με βύσματα RCA (πωλούνται ξεχωριστά)

Από το ηχοσύστημα (έξοδος RCA)  
Εάν χρησιμοποιήσετε μόνο ένα βύσμα εισόδου, όπως όταν το ηχοσύστημα διαθέτει μόνο μία έξοδο (έξοδος RCA), συνδέστε το βύσμα στην υποδοχή εισόδου RCA A, αλλά μη συνδέστε βύσμα στην υποδοχή εισόδου RCA B.

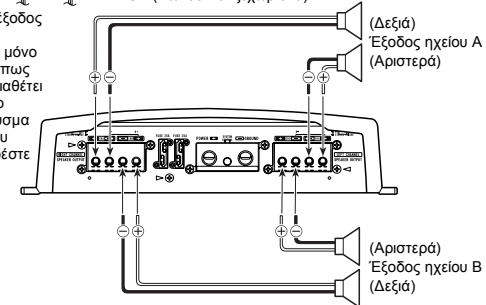

## Σύνδεση της μονάδας

### Λειτουργία τριών καναλιών

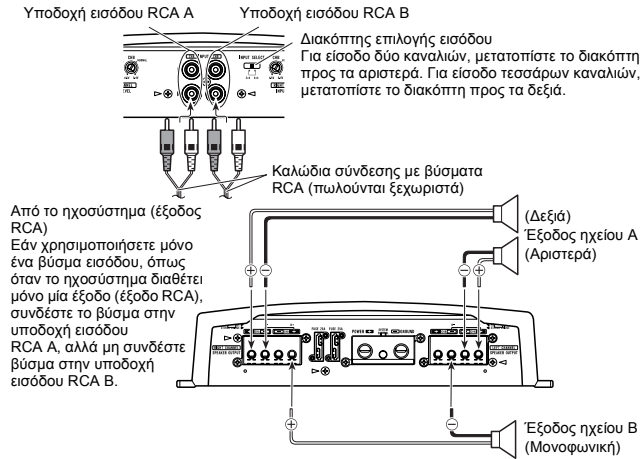

### Λειτουργία δύο καναλιών (στερεοφωνική)

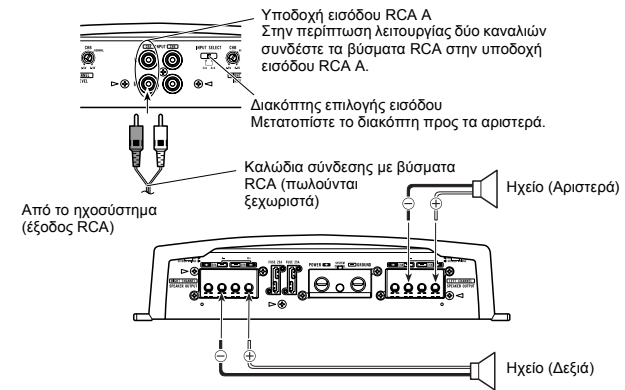

### Λειτουργία δύο καναλιών (monoφωνική)

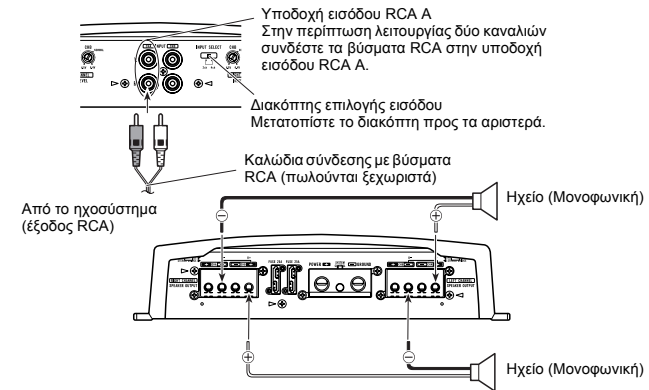

## Εγκατάσταση

### ⚠ ΠΡΟΣΟΧΗ

- Μην εγκαθιστάτε τη συσκευή:
  - Σε μέρη όπου μπορεί να τραυματιστεί ο οδηγός ή οι επιβάτες εάν το όχημα σταματήσει απότομα.
  - Σε μέρη όπου μπορεί να ενοχλήσει τον οδηγό, όπως στο πάτωμα μπροστά στο κάθισμα του οδηγού.
- Βεβαιωθείτε ότι τα καλώδια δεν έχουν πιαστεί στις ράγες ολίσθησης των καθισμάτων, με αποτέλεσμα να προκληθεί βραχυκύκλωμα.
- Βεβαιωθείτε ότι κανένα εξάρτημα δεν βρίσκεται πίσω από τον πίνακα όταν ανοίγετε μια τρύπα για την εγκατάσταση του ενισχυτή. Προστατέψτε από ζημιά όλα τα καλώδια και το σημαντικό εξοπλισμό, όπως τις γραμμές καυσίμου, τις γραμμές φρένων και την ηλεκτρική καλωδίωση.
- Βιδώστε τις βίδες τύπου Parker κατά τρόπο που να μην αγγίζουν κανένα καλώδιο. Η ενέργεια αυτή είναι σημαντική για να προληφθεί το κόψιμο των καλωδίων από τον κραδασμό του αυτοκινήτου, τα οποία μπορούν να προκαλέσουν φωτιά.
- ΜΗΝ επιτρέψετε την επαφή του ενισχυτή με υγρά, επιλέγοντας, για παράδειγμα, ακατάλληλη θέση για την τοποθέτησή του. Ενδέχεται να προκληθεί ηλεκτροπληξία. Επίσης, από την επαφή με υγρά ισως προκληθούν βλάβη στον ενισχυτή και στα ηχεία, καπνοί και υπερθέρμανση. Επίσης, η επιφάνεια του ενισχυτή και η επιφάνεια τυχόν συνδεδεμένων ηχείων ισως να υπερθερμανθεί τόσο ώστε αν την αγγίξετε να προκληθούν ελαφρά εγκαύματα.
- Για να διασφαλιστεί η σωστή εγκατάσταση, χρησιμοποιήστε μόνο τα εξαρτήματα που παρέχονται με τη μονάδα, σύμφωνα με τον τρόπο που προσδιορίζεται. Εάν χρησιμοποιηθούν εξαρτήματα άλλα απ' όσα προμηθεύονται, αυτά μπορούν να προκαλέσουν ζημιές σε εσωτερικά εξαρτήματα του ενισχυτή, ή να γίνουν ανακριβή με αποτέλεσμα να μη λειτουργεί ο ενισχυτής.
- Ποτέ μην αντικαθιστάτε την ασφάλεια με νέα ασφάλεια μεγαλύτερης τιμής ή κατηγορίας από την αρχική ασφάλεια. Η χρήση ακατάλληλης ασφάλειας μπορεί να προκαλέσει υπερθέρμανση και τη δημιουργία καπνού και να προκαλέσει βλάβη στη συσκευή και τραυματισμό, όπως εγκαύματα.

### ⚠ ΠΡΟΣΟΧΗ:

#### Για να μην προκληθεί βλάβη ή/και τραυματισμός

- Για να εξασφαλιστεί η σωστή διάχυση της θερμότητας του ενισχυτή, ελέγξτε τα ακόλουθα κατά την εγκατάσταση.
  - Αφήστε αρκετό χώρο επάνω από τον ενισχυτή για καλό αερισμό.
  - Μην καλύπτετε τον ενισχυτή με χαλάκι.
- ΜΗΝ επιτρέψετε την επαφή του ενισχυτή με υγρά, επιλέγοντας, για παράδειγμα, ακατάλληλη θέση για την τοποθέτησή του. Ενδέχεται να προκληθεί ηλεκτροπληξία. Επίσης, από την επαφή με υγρά ισως προκληθούν βλάβη στον ενισχυτή και στα ηχεία, καπνοί και υπερθέρμανση. Επίσης, η επιφάνεια του ενισχυτή και η επιφάνεια τυχόν συνδεδεμένων ηχείων ισως να υπερθερμανθεί τόσο ώστε αν την αγγίξετε να προκληθούν ελαφρά εγκαύματα.
- Μην εγκαθιστάτε τον ενισχυτή σε ασταθή μέρη όπως στην πλάκα κάλυψης της ρεζέρβας.
- Το καλύτερο μέρος για την εγκατάσταση της συσκευής διαφέρει ανάλογα με το μοντέλο του αυτοκινήτου και τη θέση εγκατάστασης. Στερεώστε τον ενισχυτή σε μια αρκετά άκαμπτη θέση.
- Κάντε προσωρινά τις συνδέσεις και ελέγξτε ότι ο ενισχυτής και το σύστημα λειτουργούν σωστά.
- Αφού εγκαταστήσετε τον ενισχυτή, βεβαιωθείτε ότι η ρεζέρβα, ο γρύλος και τα εργαλεία μπορούν εύκολα να αφαιρεθούν.

## Παράδειγμα εγκατάστασης στο πάτωμα ή στο σασί

- Τοποθετήστε τον ενισχυτή στο μέρος όπου πρέπει να εγκατασταθεί. Εισαγάγετε τις παρεχόμενες βίδες τύπου Parker (4 χιλ. × 18 χιλ.) στις σπές. Πιέστε τις βίδες με ένα κατασβίδι ώστε να μαρκάρετε το μέρος όπου θα ανοιχτούν οι τρύπες.
- Κάντε τρύπες διαμέτρου 2,5 χιλ. στα μαρκαρισμένα σημεία, και τοποθετήστε τον ενισχυτή, είτε στο ταπέτο είτε απευθείας στο σασί.

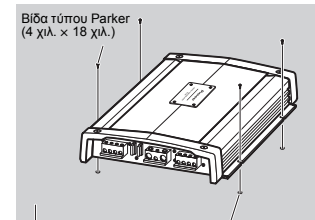

Μοκέτα πατώματος ή σασί

Ανοίξτε μια τρύπα διαμέτρου 2,5 χιλ.

## Επανατοποθέτηση του καλύμματος ακροδεκτών

- Ταιριάξτε τη συσκευή και το κάλυμμα ακροδεκτών και εισαγάγετε τη βίδα.
- Σφίξτε τη βίδα με ένα κλειδί άλεν των 4 χιλ.

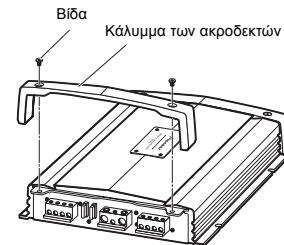

## Εγκατάσταση

### Αλλαγή κατεύθυνσης της ετικέτας

1. Για να αφαιρέσετε την ετικέτα, χαλαρώστε τις βίδες χρησιμοποιώντας ένα κλειδί άλεν 2 χιλ.
2. Αλλάξτε την κατεύθυνση της ετικέτας και στη συνέχεια σφίξτε τις βίδες με ένα κλειδί άλεν.

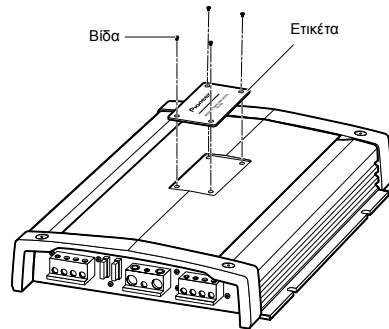

## Προδιαγραφές

Τροφοδοσία .....	14,4 V DC (10,8 V έως 15,1 V επιτρεπτό)
Γείωση οχήματος .....	Αρνητικός πόλος
Κατανάλωση ρεύματος .....	28 A (σε συνεχή ισχύ, 4 Ω)
Μέσο καταναλωμένο ρεύμα * .....	9 A (4 Ω για τέσσερα κανάλια) 12 A (4 Ω για δύο κανάλια)
Ασφάλεια .....	25 A x 2
Διαστάσεις .....	282 χιλ. (B) x 65 χιλ. (Y) x 371 χιλ. (B)
Βάρος .....	6,4 κιλά (δεν συμπεριλαμβάνονται τα καλώδια σύνδεσης)
Μέγιστη ισχύς εξόδου .....	100 W x 4 (4 Ω) / 200 W x 2 (4 Ω)
Συνεχής ισχύς εξόδου .....	50 W x 4 (στα 14,4 V, 4 Ω, 20 Hz έως 20 kHz 0,08% THD) 100 W x 2 (στα 14,4 V, 4 Ω, 20 Hz έως 20 kHz 0,8% THD) 50 W x 4 (στα 14,4 V, 2 Ω, 20 Hz έως 20 kHz 0,8% THD)
Σύνθετη αντίσταση φορτίου .....	4 Ω (2 Ω έως 8 Ω επιτρεπτό) (Γεφυρωμένη σύνδεση: 4 Ω έως 8 Ω επιτρεπτό)
Απόκριση συχνότητας .....	10 Hz έως 100 kHz (+0 dB, -1 dB)
Λόγος σήματος προς θόρυβο .....	108 dB (Δίκτυο IEC-A)
Παραμόρφωση .....	0,003 % (10W, 1 kHz)
Διαχωρισμός .....	75 dB (100 Hz έως 10 kHz)
Ρυθμός ανταπόκρισης .....	70 V/μ sec.
Συντελεστής απόσβεσης .....	100
Έλεγχος απολαβής .....	400 mV έως 6,5 V
Μέγιστη στάθμη εισόδου / σύνθετη αντίσταση .....	RCA: 6,5 V / 22 kΩ

#### Σημείωση

- Οι προδιαγραφές και ο σχεδιασμός είναι δυνατόν να αλλάξουν χωρίς προειδοποίηση λόγω τροποποιήσεων με σκοπό τη βελτίωση.

#### \* Μέση κατανάλωση ρεύματος

Η μέση κατανάλωση ρεύματος είναι σχεδόν το μέγιστο ρεύμα που καταναλώνεται από τη συσκευή αυτή όταν εισάγεται ένα ακουστικό σήμα. Χρησιμοποιήστε αυτήν την τιμή όταν υπολογίζετε το συνολικό ρεύμα που καταναλώνεται από πολλαπλούς τελικούς ενισχυτές.

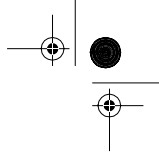
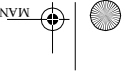

**PIONEER CORPORATION**

4-1, MEGURO 1-CHOME, MEGURO-KU, TOKYO 153-8654, JAPAN

**PIONEER ELECTRONICS (USA) INC.**

P.O. Box 1540, Long Beach, California 90801-1540, U.S.A.  
TEL: (800) 421-1404

**PIONEER EUROPE NV**

Haven 1087, Keerberghaan 1, B-9120 Meisele, Belgium  
TEL: (0) 3/570.05.11

**PIONEER ELECTRONICS ASIACENTRE PTE. LTD.**

253 Alexandra Road, #04-01, Singapore 159936  
TEL: 65-6472-7555

**PIONEER ELECTRONICS AUSTRALIA PTY. LTD.**

178-184 Boundary Road, Braeside, Victoria 3195, Australia  
TEL: (03) 9586-6300

**PIONEER ELECTRONICS OF CANADA, INC.**

300 Alstair Parkway, Markham, Ontario L3R 0P2, Canada  
TEL: 1-877-283-5901

**PIONEER ELECTRONICS DE MEXICO, S.A. de C.V.**

Bvd. Manuel Avila Camacho 138 10 piso  
Col. Lomas de Chapultepec, Mexico, D.F. 11000  
TEL: 55-9178-4270

**先鋒股份有限公司**

總公司: 台北市中山北路二段44號13樓  
電話: (02) 2521-3388

**先鋒電子(香港)有限公司**

香港九龍尖沙咀海城世界商業中心9樓901-6室  
電話: (0852) 2848-6488

Εκδοχή της Pioneer Corporation.  
Copyright © 2007 by Pioneer Corporation.  
Με την επιφύλαξη κάθε δικαιώματος.

[www.pioneer.eu](http://www.pioneer.eu)

Εκτυπώθηκε στο Βέλγιο  
MAN-PRS-A900-GR

