

Τελικός ενισχυτής 5 καναλιών

Εγχειρίδιο χρήστη GM-D515

Μην παραλείψετε να δηλώσετε το προϊόν σας
στη διεύθυνση www.pioneer-eur.com

Pioneer *sound.vision.soul*



Περιεχόμενα

Σας ευχαριστούμε που αγοράσατε αυτή τη συσκευή PIONEER. Διαβάστε το παρόν εγχειρίδιο πριν τη θέσετε σε λειτουργία.

Πριν χρησιμοποιήσετε τη συσκευή αυτή	2	Σύνδεση της μονάδας	4
Σε περίπτωση προβλήματος	2	Διάγραμμα σύνδεσης	4
Σχετικά με τη συσκευή αυτή	2	Σύνδεση του θερματικού παροχής ηλεκτρικού ρεύματος	5
ΠΡΟΣΟΧΗ	2	Σύνδεση των τερματικών εξόδου των ηχείων	5
ΠΡΟΕΙΔΟΠΟΙΗΣΗ	2	Σύνδεση των καλωδίων των ηχείων	6
Ρύθμιση της μονάδας	3	Εγκατάσταση	7
Έλεγχος απολαβής και έλεγχος επιπέδου μπάσων	3	Παράδειγμα εγκατάστασης στο πάτωμα ή στο σασί	8
Διακόπτης BFC (έλεγχος παλμικής συχνότητας)	3	Προδιαγραφές	8
Δείκτης ισχύος	3		
Διακόπτης επιλογής φίλτρου υψηλής διόδου (CH A και CH B)	3		
Ρύθμιση συχνότητας αποκοπής	3		

Πριν χρησιμοποιήσετε τη συσκευή αυτή

Σε περίπτωση προβλήματος

Εάν η μονάδα δεν λειτουργεί κανονικά, επικοινωνήστε με τον αντιπρόσωπο απ' όπου την αγοράσατε ή με το πλησιέστερο Κέντρο Επισκευών της PIONEER.

Σχετικά με τη συσκευή αυτή

Το προϊόν αυτό είναι ένας ενισχυτής 5 καναλιών κατηγορίας D. Συνδέστε ηχεία πλήρους εύρους στα κανάλια A και B, και ένα subwoofer στο κανάλι SUB.

Για το κανάλι SUB, αν το L (αριστερά) και το R (δεξιά) είναι συνδεδεμένα στην είσοδο RCA, η έξοδος είναι μια μείξη των σημάτων L και R.

⚠ ΠΡΟΣΟΧΗ

Ποτέ μην αντικαθιστάτε την ασφάλεια με νέα ασφάλεια μεγαλύτερης τιμής ή κατηγορίας από την αρχική ασφάλεια. Η χρήση ακατάλληλης αντίστασης μπορεί να προκαλέσει υπερθέρμανση και τη δημιουργία καπνού και να προκαλέσει βλάβη στη συσκευή και τραυματισμό, όπως εγκαύματα.

ΠΡΟΕΙΔΟΠΟΙΗΣΗ

- Χρησιμοποιείτε πάντα το ειδικό κόκκινο καλώδιο της μπαταρίας και το καλώδιο γείωσης (RD-223) × 2, που πωλούνται χωριστά. Συνδέστε το καλώδιο της μπαταρίας απευθείας στο θετικό (+) πόλο της μπαταρίας του αυτοκινήτου και το καλώδιο γείωσης στο αμάξωμα του αυτοκινήτου.
- Μην αγγίζετε τον ενισχυτή με βρεγμένα χέρια. Ειδικά, μπορεί να πάθετε ηλεκτροπληξία. Επίσης, μην αγγίζετε τον ενισχυτή όταν είναι βρεγμένος.
- Για την ασφάλεια της κυκλοφορίας και για να διατηρούνται ασφαλείς συνθήκες οδήγησης, διατηρείτε την ένταση αρκετά χαμηλή ώστε να μπορείτε να ακούτε κανονικά το θόρυβο της κίνησης.
- Ελέγξτε τις συνδέσεις της τροφοδοσίας και των ηχείων εάν καεί η ασφάλεια του καλωδίου μπαταρίας που πωλείται χωριστά ή η ασφάλεια του ενισχυτή. Εντοπίστε την αιτία και λύστε το πρόβλημα, αντικαταστήστε κατόπιν την ασφάλεια με άλλη του ίδιου μεγέθους και της ίδιας ονομαστικής τιμής.
- Για να προληφθούν οι βλάβες στον ενισχυτή και στα ηχεία, το προστατευτικό κύκλωμα διακόπτει την τροφοδοσία του ενισχυτή (ο ήχος σταματά) όταν εμφανίζονται ανώμαλες συνθήκες λειτουργίας. Σε μια τέτοια περίπτωση, σβήστε το σύστημα (OFF) και ελέγξτε τη σύνδεση της τροφοδοσίας και των ηχείων. Εντοπίστε την αιτία και λύστε το πρόβλημα.
- Επικοινωνήστε με τον αντιπρόσωπο εάν δεν μπορείτε να βρείτε την αιτία.
- Για να προληφθούν οι ηλεκτροπληξίες ή τα βραχυκυκλώματα κατά τη σύνδεση και εγκατάσταση της συσκευής, αποσυνδέστε εκ των προτέρων τον αρνητικό (-) πόλο της μπαταρίας.
- Βεβαιωθείτε ότι κανένα εξάρτημα δεν βρίσκεται πίσω από τον πίνακα όταν ανοίγετε μια τρύπα για την εγκατάσταση του ενισχυτή. Μην ξεχάσετε να προφυλάξετε από ζημιές όλα τα καλώδια και το σημαντικό εξοπλισμό όπως τις γραμμές καυσίμου, τις γραμμές φρένων και την ηλεκτρική καλωδίωση.
- ΜΗΝ επιτρέψετε την επαφή του ενισχυτή με υγρά, επιλέγοντας για παράδειγμα κατάλληλη θέση για την τοποθέτησή του. Έτσι θα μπορούσε να προκληθεί ηλεκτροπληξία. Επίσης, από την επαφή με υγρά ίσως προκληθούν βλάβη στον ενισχυτή και στα ηχεία, κανονικοί και υπερθέρμανση. Επίσης, ίσως η επιφάνεια του ενισχυτή και η επιφάνεια τυχόν συνδεδεμένων ηχείων ίσως να υπερθερμανθεί τόσο ώστε να προκληθούν ελαφρά εγκαύματα.

Ρύθμιση της μονάδας

Έλεγχος απολαβής και έλεγχος επιπέδου μπάσων

Μπορείτε να συνδυάσετε την απόδοση του ηχοσυστήματος του αυτοκινήτου με εκείνη του ενισχυτή Pioneer, ρυθμίζοντας τα κουμπιά ελέγχου απολαβής A και B και το κουμπί ελέγχου επιπέδου μπάσων (CH SUB). Κανονικά, ρυθμίστε τα κουμπιά αυτά στη θέση "NORMAL (NORM.)". Εάν η απόδοση είναι χαμηλή, ακόμη κι αν αυξάνετε την ένταση του στέρεο του αυτοκινήτου, περιστρέψτε τα κουμπιά δεξιόστροφα. Εάν υπάρχει παραμόρφωση όταν αυξάνετε την ένταση του στέρεο του αυτοκινήτου, περιστρέψτε τα κουμπιά αριστερόστροφα.

- Εάν χρησιμοποιείτε μόνο ένα βύσμα εισόδου, θέστε τα κουμπιά ελέγχου απολαβής στην ίδια θέση για τις εξόδους ηχείων A και B.
- Αν χρησιμοποιείτε τον ενισχυτή με ηχοσύστημα αυτοκινήτου εξοπλισμένο με RCA (στάνταρ εξόδος 500 mV), επιλέξτε τη θέση NORMAL. Αν τον χρησιμοποιείτε με ηχοσύστημα αυτοκινήτου της Pioneer εξοπλισμένο με RCA με μέγιστη έξοδο 4 V ή περισσότερο, ρυθμίστε τη στάθμη έτσι ώστε να συμφωνεί με τη στάθμη εξόδου του ηχοσυστήματος αυτοκινήτου.
- Όταν θέλετε να ενισχύσετε τα μπάσα, γυρίστε το κουμπί ελέγχου επιπέδου μπάσων προς τα δεξιά.

Διακόπτης BFC (έλεγχος παλμικής συχνότητας)

Εάν ακούσετε έναν κτύπο ενώ ακούτε ένα σταθμό στη μπάνα των MW/LW με το στέρεο του αυτοκινήτου σας, αλλάξτε τη θέση του διακόπτη BFC χρησιμοποιώντας ένα μικρό στάνταρ κατασαβίδι.

Ρύθμιση συχνότητας αποκοπής

Μπορείτε να επιλέξετε μια συχνότητα αποκοπής μεταξύ 40 και 240 Hz.

Δείκτης ισχύος

Ο δείκτης ισχύος ανάβει όταν θέτετε σε λειτουργία τη συσκευή.

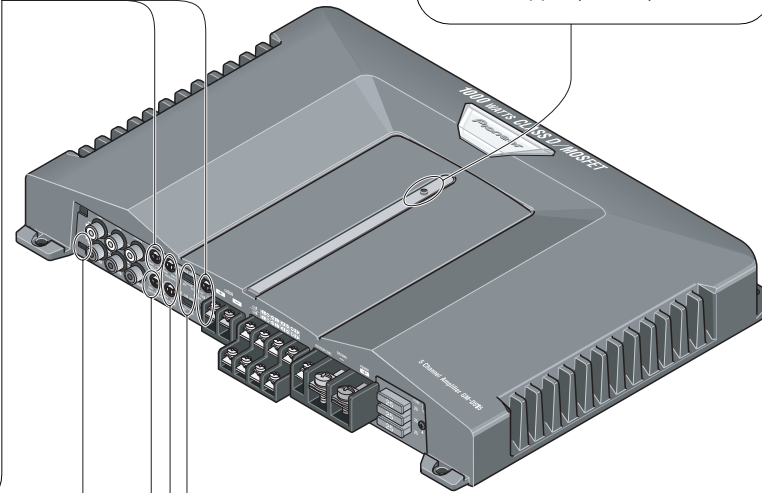

Διακόπτης επιλογής φίλτρου υψηλής διόδου (CH A και CH B)

Ρυθμίστε το διακόπτη επιλογής HPF όπως περιγράφεται παρακάτω, ανάλογα με τον τύπο του ηχείου που είναι συνδεδεμένο στην υποδοχή εξόδου ηχείου και το ηχοσύστημα του αυτοκινήτου:

Διακόπτης επιλογής HPF	Εύρος ακουστικής συχνότητας που πρέπει να παραχθεί	Τύπος ηχείου	Παρατηρήσεις
OFF (Αριστερά)	Πλήρες εύρος	Πλήρες εύρος	
HPF (Δεξιά)	Από την περιοχή χαμηλών συχνοτήτων ως την περιοχή υψηλών συχνοτήτων	Πλήρες εύρος	Χρησιμοποιήστε αν θέλετε να κόψετε την περιοχή πολύ χαμηλών συχνοτήτων δεδομένου ότι δεν χρειάζεται για τα ηχεία που χρησιμοποιείτε.

Σύνδεση της μονάδας

⚠ ΠΡΟΣΟΧΗ

- Αποσυνδέστε τον αρνητικό (-) πόλο της μπαταρίας για να μην υπάρξει κίνδυνος βραχυκυκλώματος και να μη προκληθεί ζημιά στη μονάδα.
- Ασφαλίστε τις καλωδιώσεις με σφικτήρες καλωδίων ή με αυτοκόλλητη ταινία. Τυλίξτε με αυτοκόλλητη ταινία τις καλωδιώσεις στα σημεία που έρχονται σε επαφή με μεταλλικά μέρη για να τις προστατέψετε.
- Μην περνάτε τις καλωδιώσεις σε μέρη που θερμαίνονται πολύ, όπως κοντά στην έξοδο του καλοριφέρ. Εάν η μόνωση του καλωδίου ζεσταθεί, υπάρχει κίνδυνος να βραχυκυκλωθούν οι καλωδιώσεις με το σώμα (σασί) του οχήματος.
- Βεβαιωθείτε ότι οι καλωδιώσεις δεν έρχονται σε επαφή με κινούμενα εξαρτήματα, όπως ο μοχλός των ταχυτήτων, τα χειρόφρενο και οι ράγες των καθισμάτων.
- Μην κοιτάνετε κανένα καλώδιο. Αν κάνετε κάτι τέτοιο, το προστατευτικό κύκλωμα μπορεί να μη λειτουργήσει όταν χρειαστεί.
- Ποτέ μην τροφοδοτείτε άλλα εξαρτήματα με ηλεκτρικό ρεύμα κόβοντας τη μόνωση του καλωδίου παροχής ηλεκτρικού ρεύματος και συνδέοντας το καλώδιο. Κάτι τέτοιο θα προκαλέσει υπέρβαση της χωρητικότητας έντασης ρεύματος του αγωγού με αποτέλεσμα την υπερθέρμανση.
- Ποτέ μην αντικαθιστάτε την ασφάλεια με νέα ασφάλεια μεγαλύτερης τιμής ή κατηγορίας από την αρχική ασφάλεια. Η χρήση ακατάλληλης αντίστασης μπορεί να προκαλέσει υπερθέρμανση και τη δημιουργία καπνού και να προκαλέσει βλάβη στη συσκευή και τραυματισμό, όπως εγκαύματα.

⚠ ΠΡΟΣΟΧΗ:

Για να μην προκληθεί βλάβη ή/και τραυματισμός

- Ποτέ μη συνδέετε τα καλώδια των ηχείων κατά τρόπο που να είναι γειωμένα απευθείας ή ένα μοναδικό αρνητικό (-) καλώδιο για πολλά ηχεία.
- Η μονάδα αυτή προορίζεται για χρήση σε αυτοκίνητα με μπαταρία 12 βολτ και αρνητική γείωση. Ελέγξτε την τάση της μπαταρίας προτού εγκαταστήσετε τη μονάδα σε τζιπ, φορτηγό ή λεωφορείο.
- Εάν το στέρεο του αυτοκινήτου διατηρηθεί αναμμένο για μεγάλη χρονική διάρκεια ενώ ο κινητήρας είναι σβηστός ή στο ρελαντί, υπάρχει κίνδυνος να αδειάσει η μπαταρία. Σβήστε το στέρεο του αυτοκινήτου όταν ο κινητήρας είναι σβησμένος ή στο ρελαντί.
- Αν το καλώδιο τηλεχειρισμού συστήματος του ενισχυτή είναι συνδεδεμένο στον ακροδέκτη ισχύος μέσω του διακόπτη ανάφλεξης (12 V DC), ο ενισχυτής θα είναι πάντα ενεργοποιημένος όταν η ανάφλεξη είναι αναμμένη – ανεξάρτητα από το αν το ηχοσύστημα του αυτοκινήτου είναι αναμμένο ή σβηστό. Εξαιτίας αυτού, η μπαταρία μπορεί να αδειάσει εάν ο κινητήρας παραμείνει σβηστός ή στο ρελαντί.
- Τα ηχεία που πρέπει να συνδεθούν στον ενισχυτή πρέπει να συμμορφώνονται με τα πρότυπα που αναφέρονται κατωτέρω. Διαφορετικά, τα ηχεία μπορεί να πιάσουν φωτιά, να εκπέμπουν καπνό ή να πάθουν ζημιά. Η σύνθετη αντίσταση των ηχείων πρέπει να είναι ίση με 4 έως 8 ohms. Η σύνθετη αντίσταση του subwoofer πρέπει να είναι από 2 ως 8 ohm.
- Εγκαταστήστε και περάστε το καλώδιο μπαταρίας, που πωλείται ξεχωριστά, όσο γίνεται πιο μακριά από τα καλώδια των ηχείων. Εγκαταστήστε και περάστε το καλώδιο της μπαταρίας και της γείωσης, που πωλούνται χωριστά, τα καλώδια των ηχείων και τον ενισχυτή όσο γίνεται πιο μακριά από την κεραία, το καλώδιο της κεραίας και το δέκτη.

- Τα καλώδια της συσκευής αυτής και τα καλώδια άλλων συσκευών μπορεί να έχουν διαφορετικά χρώματα ακόμη κι αν επιτελούν την ίδια λειτουργία. Όταν συνδέετε το προϊόν αυτό με ένα άλλο, ανατρέξτε στα παρεχόμενα εγχειρίδια οδηγιών και των δύο προϊόντων και συνδέστε τα καλώδια που έχουν την ίδια λειτουργία.

Δρόμοι ηχείων	Τύπος ηχείου	Ισχύς
Κανάλι A (CH A)	Εκτός από subwoofer	Μέγ. είσοδος: Ελάχ. 100 W
Κανάλι B (CH B)	Εκτός από subwoofer	Μέγ. είσοδος: Ελάχ. 100 W
Subwoofer καναλιού (CH SUB)	Subwoofer	Ονομαστική είσοδος: Ελάχιστη, 178 W (4 Ω έλεγχος) Ελάχιστη, 338 W (2 Ω έλεγχος)

Διάγραμμα σύνδεσης

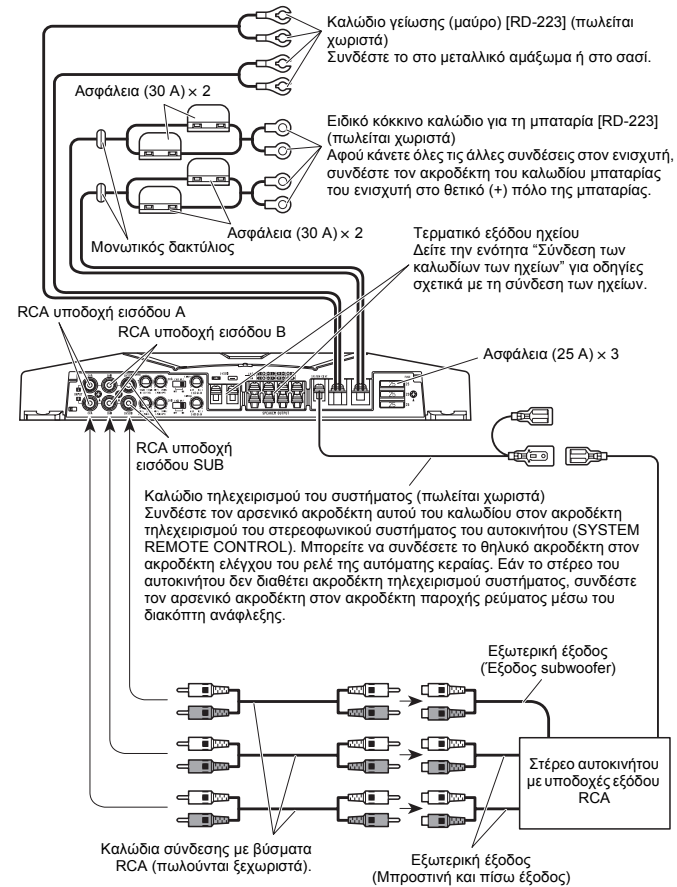

Σύνδεση της μονάδας

Σύνδεση του θερματικού παροχής ηλεκτρικού ρεύματος

- Χρησιμοποιείτε πάντα το ειδικό κόκκινο καλώδιο της μπαταρίας και το καλώδιο γείωσης ([RD-223] × 2), που πωλούνται χωριστά. Συνδέστε το καλώδιο της μπαταρίας απευθείας στο θετικό (+) πόλο της μπαταρίας του αυτοκινήτου και το καλώδιο γείωσης στο αμάξωμα του αυτοκινήτου.

1. Περάστε το καλώδιο της μπαταρίας από το χώρο του κινητήρα στο εσωτερικό του οχήματος.

- Αφού κάνετε όλες τις άλλες συνδέσεις στον ενισχυτή, συνδέστε το θερματικό του καλωδίου της μπαταρίας του ενισχυτή στο θετικό (+) πόλο της μπαταρίας.

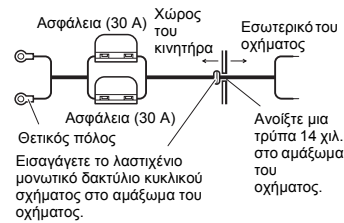

2. Συστρέψτε το καλώδιο της μπαταρίας, το καλώδιο γείωσης και το καλώδιο τηλεχειρισμού του συστήματος.

3. Συνδέστε τους ακροδέκτες στα άκρα των καλωδίων. Οι ακροδέκτες δεν παρέχονται με τη συσκευή.

- Χρησιμοποιήστε μια πένσα, κ.λπ., για να στερεώσετε τους ακροδέκτες στα καλώδια.

4. Συνδέστε τα καλώδια στα θερματικά.

- Στερεώστε τα καλώδια με τις βίδες των θερματικών.

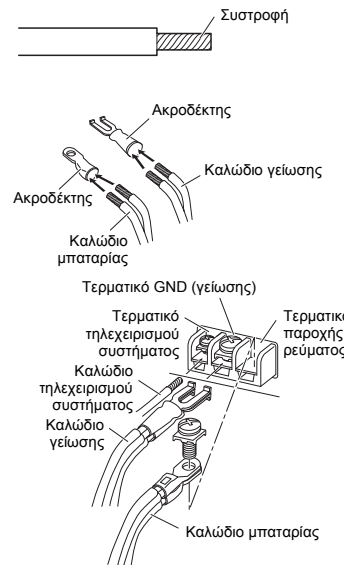

⚠ ΠΡΟΕΙΔΟΠΟΙΗΣΗ

Αν δεν στερεώσετε καλά το καλώδιο της μπαταρίας στο θερματικό με τις βίδες των θερματικών ίσως προκληθεί υπερθέρμανση της περιοχής του θερματικού, με αποτέλεσμα βλάβη και τραυματισμό, όπως ελαφρά εγκαύματα.

Σύνδεση των θερματικών εξόδου των ηχείων

1. Ξεσκεπάστε τα άκρα των καλωδίων των ηχείων κατά 10 χιλ. περίπου με πένσα ή κόπτη και συστρέψτε τα.

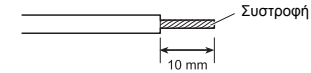

2. Συνδέστε τους ακροδέκτες στα άκρα των καλωδίων των ηχείων. Οι ακροδέκτες δεν παρέχονται με τη συσκευή.

- Χρησιμοποιήστε μια πένσα, κ.λπ., για να στερεώσετε τους ακροδέκτες στα καλώδια.



3. Συνδέστε τα καλώδια των ηχείων στα θερματικά εξόδου ηχείων.

- Στερεώστε τα καλώδια των ηχείων με τις βίδες των θερματικών.

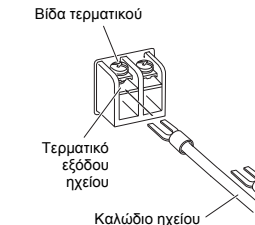
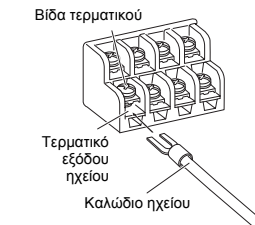

Σύνδεση της μονάδας

Σύνδεση των καλωδίων των ηχείων

⚠ ΠΡΟΣΟΧΗ:

Κανάλια A & B

Διάγραμμα A - Κατάλληλη

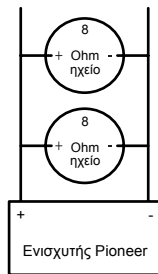

Κανάλια A & B
Εγκατάσταση 4 Ohm

Διάγραμμα B - Ακατάλληλη

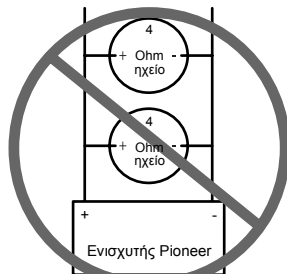

Κανάλια A & B
Εγκατάσταση 2 Ohm

ΜΗΝ κάνετε εγκατάσταση του ενισχυτή σας Pioneer συνδέοντας ηχεία των 4 Ohm (ή μικρότερης αντίστασης) παράλληλα για να πετύχετε αντίσταση ηχείου 2 Ohm (ή μικρότερη) για τα κανάλια A & B (διάγραμμα B). ΜΗΝ εγκαθιστάτε ή χρησιμοποιείτε τον ενισχυτή Pioneer συνδέοντας καλώδια κατάλληλα για αντίσταση ηχείων μικρότερη από 4 Ohm για τα κανάλια A & B. Αν κάνετε ακατάλληλη εγκατάσταση, ίσως προκληθούν βλάβες στον ενισχυτή, καπνοί και υπερθέρμανση. Επίσης, ίσως η επιφάνεια του ενισχυτή θερμανθεί τόσο ώστε να προκληθούν ελαφρά εγκαύματα.

Για να κάνετε σωστή εγκατάσταση και να επιτύχετε αντίσταση 4 Ω, συνδέστε δύο ηχεία 8 Ω παράλληλα όπως φαίνεται στο (διάγραμμα A) ή χρησιμοποιήστε ένα μόνο ηχείο 4 Ω. Για τα κανάλια A & B του ενισχυτή, ακολουθήστε το διάγραμμα σύνδεσης εξόδων ηχείων όπως απεικονίζεται στη μπροστινή όψη του ενισχυτή και συνδέστε δύο ηχεία 8 Ω παράλληλα για να πετύχετε φορτίο 4 Ω ή χρησιμοποιήστε ένα μόνο ηχείο 4 Ω ανά κανάλι.

Εάν έχετε ερωτήσεις ή απορίες, επικοινωνήστε με τον πλησιέστερο εξουσιοδοτημένο αντιπρόσωπο της Pioneer ή καλέστε την υποστήριξη πελατών της Pioneer.

⚠ ΠΡΟΣΟΧΗ:

Κανάλι Sub

Διάγραμμα C - Κατάλληλη

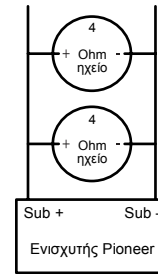

Κανάλι Sub
Εγκατάσταση 2 Ohm

Διάγραμμα D - Ακατάλληλη

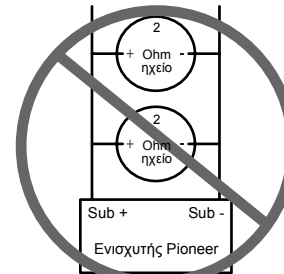

Κανάλι Sub
Εγκατάσταση 1 Ohm

ΜΗΝ κάνετε εγκατάσταση του ενισχυτή σας Pioneer συνδέοντας ηχεία των 2 Ohm (ή μικρότερης αντίστασης) παράλληλα για να πετύχετε αντίσταση ηχείου 1 Ohm (ή μικρότερη) για το κανάλι Sub (διάγραμμα D). ΜΗΝ εγκαθιστάτε ή χρησιμοποιείτε τον ενισχυτή Pioneer συνδέοντας καλώδια κατάλληλα για αντίσταση ηχείων μικρότερη από 2 Ohm για το κανάλι Sub. Αν κάνετε ακατάλληλη εγκατάσταση, ίσως προκληθούν βλάβη στον ενισχυτή, καπνοί και υπερθέρμανση. Επίσης, ίσως η επιφάνεια του ενισχυτή θερμανθεί τόσο ώστε να προκληθούν ελαφρά εγκαύματα.

Για να κάνετε σωστή εγκατάσταση και να επιτύχετε αντίσταση 2 Ω, συνδέστε δύο ηχεία 4 Ω παράλληλα όπως φαίνεται στο (διάγραμμα C) ή χρησιμοποιήστε ένα μόνο ηχείο 2 Ω. Για το κανάλι Sub του ενισχυτή, ακολουθήστε το διάγραμμα σύνδεσης εξόδων ηχείων όπως απεικονίζεται στη μπροστινή όψη του ενισχυτή και συνδέστε δύο ηχεία 4 Ω παράλληλα για να πετύχετε φορτίο 2Ω ή χρησιμοποιήστε ένα μόνο ηχείο 2Ω ανά κανάλι.

Εάν έχετε ερωτήσεις ή απορίες, επικοινωνήστε με τον πλησιέστερο εξουσιοδοτημένο αντιπρόσωπο της Pioneer ή καλέστε την υποστήριξη πελατών της Pioneer.

Σύνδεση της μονάδας

Συνδέστε τα καλώδια των ηχείων σύμφωνα με τα διαγράμματα που ακολουθούν.

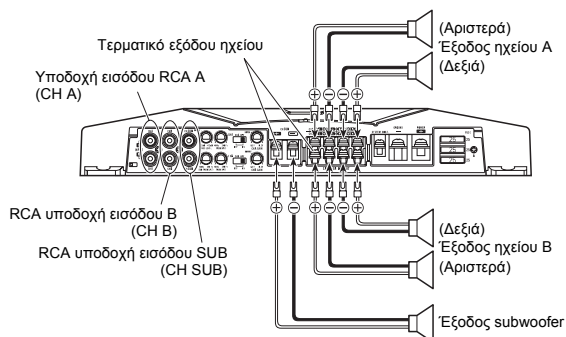

Συνδυασμός εισόδου και εξόδου

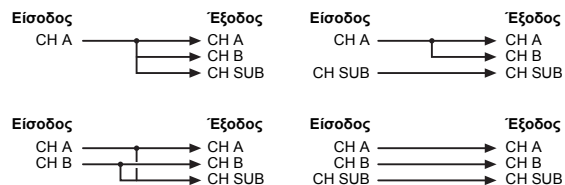

- Αν χρησιμοποιείτε μόνο την υποδοχή εισόδου RCA A, η έξοδος ηχείων για το κανάλι A, το κανάλι B και το κανάλι SUB εξάγεται από το κανάλι A.
- Αν χρησιμοποιείτε μόνο τις υποδοχές εισόδου RCA A και B, η έξοδος από το κανάλι A και το κανάλι B παραμένει ίδια, αλλά η έξοδος από το κανάλι SUB είναι μια μείξη των σημάτων του καναλιού A και του καναλιού B.
- Αν χρησιμοποιείτε μόνο τις υποδοχές εισόδου RCA A και SUB, τα σήματα των καναλιών A και B εξάγονται από το κανάλι A, αλλά η έξοδος του καναλιού SUB παραμένει ίδια.
- Όταν δεν χρησιμοποιείτε την υποδοχή εισόδου RCA B ή SUB, μη συνδέετε τίποτα σε αυτές.

Εγκατάσταση

⚠ ΠΡΟΣΟΧΗ

- Μην εγκαθιστάτε τη συσκευή:
 - Σε μέρη όπου μπορεί να τραυματιστεί ο οδηγός ή οι επιβάτες εάν το όχημα σταματήσει απότομα.
 - Σε μέρη όπου μπορεί να ενοχλήσει τον οδηγό, όπως στο πάτωμα μπροστά στο κάθισμα του οδηγού.
- Βεβαιωθείτε ότι τα καλώδια δεν έχουν πιαστεί στις ράγιες ολίσθησης των καθισμάτων, με αποτέλεσμα να προκληθεί βραχυκύκλωμα.
- Βεβαιωθείτε ότι κανένα εξάρτημα δεν βρίσκεται πίσω από τον πίνακα όταν ανοίγετε μια τρύπα για την εγκατάσταση του ενισχυτή. Προστατέψτε από ζημιά όλα τα καλώδια και το σημαντικό εξοπλισμό, όπως τις γραμμές καυσίμου, τις γραμμές φρένων και την ηλεκτρική καλωδίωση.
- Βιδώστε τις βίδες τύπου Parker κατά τρόπο που να μην αγγίζουν κανένα καλώδιο. Η ενέργεια αυτή είναι σημαντική για να προληφθεί το κόψιμο των καλωδίων από τον κραδασμό του αυτοκινήτου, που μπορεί να προκαλέσει φωτιά.
- ΜΗΝ επιτρέψετε την επαφή του ενισχυτή με υγρά, επιλέγοντας για παράδειγμα κατάλληλη θέση για την τοποθέτησή του. Έτσι θα μπορούσε να προκληθεί ηλεκτροπληξία. Επίσης, από την επαφή με υγρά ίσως προκληθούν βλάβη στον ενισχυτή και στα ηχεία, καπνοί και υπερθέρμανση. Επίσης, ίσως η επιφάνεια του ενισχυτή και η επιφάνεια τυχόν συνδεδεμένων ηχείων ίσως να υπερθερμανθεί τόσο ώστε να προκληθούν ελαφρά εγκαύματα.
- Για να διασφαλιστεί η σωστή εγκατάσταση, χρησιμοποιήστε μόνο τα εξαρτήματα που προμηθεύονται με τη μονάδα, σύμφωνα με τον τρόπο που προσδιορίζεται. Εάν χρησιμοποιηθούν εξαρτήματα άλλα απ' όσα προμηθεύονται, αυτά μπορούν να προκαλέσουν ζημιές σε εσωτερικά εξαρτήματα του ενισχυτή, ή να γίνουν ανακριβή με αποτέλεσμα να μη λειτουργεί ο ενισχυτής.
- Ποτέ μην αντικαθιστάτε την ασφάλεια με νέα ασφάλεια μεγαλύτερης τιμής ή κατηγορίας από την αρχική ασφάλεια. Η χρήση ακατάλληλης αντίστασης μπορεί να προκαλέσει υπερθέρμανση και τη δημιουργία καπνού και να προκαλέσει βλάβη στη συσκευή και τραυματισμό, όπως εγκαύματα.

⚠ ΠΡΟΣΟΧΗ:

Για να μην προκληθεί βλάβη ή/και τραυματισμός

- Για να εξασφαλιστεί η σωστή διάχυση της θερμότητας του ενισχυτή, ελέγξτε τα ακόλουθα κατά την εγκατάσταση.
 - Αφήστε αρκετό χώρο επάνω από τον ενισχυτή για καλό αερισμό.
 - Μην καλύπτετε τον ενισχυτή με χαλάκι.
- ΜΗΝ επιτρέψετε την επαφή του ενισχυτή με υγρά, επιλέγοντας για παράδειγμα κατάλληλη θέση για την τοποθέτησή του. Έτσι θα μπορούσε να προκληθεί ηλεκτροπληξία. Επίσης, από την επαφή με υγρά ίσως προκληθούν βλάβη στον ενισχυτή και στα ηχεία, καπνοί και υπερθέρμανση. Επίσης, ίσως η επιφάνεια του ενισχυτή και η επιφάνεια τυχόν συνδεδεμένων ηχείων ίσως να υπερθερμανθεί τόσο ώστε να προκληθούν ελαφρά εγκαύματα.
- Μην εγκαθιστάτε τον ενισχυτή σε ασταθή μέρη όπως στην πλάκα κάλυψης της ρεζέρβας.
- Το καλύτερο μέρος για την εγκατάσταση της συσκευής διαφέρει ανάλογα με το μοντέλο του αυτοκινήτου και τη θέση εγκατάστασης. Στερεώστε τον ενισχυτή σε μια αρκετά άκαμπτη θέση.
- Κάντε προσωρινά τις συνδέσεις και ελέγξτε ότι ο ενισχυτής και το σύστημα λειτουργούν σωστά.
- Αφού εγκαταστήσετε τον ενισχυτή, βεβαιωθείτε ότι η ρεζέρβα, ο γρύλος και τα εργαλεία μπορούν εύκολα να αφαιρεθούν.

Εγκατάσταση

Παράδειγμα εγκατάστασης στο πάτωμα ή στο σασί

1. Τοποθετήστε τον ενισχυτή στο μέρος όπου πρέπει να εγκατασταθεί. Εισαγάγετε τις παρεχόμενες βίδες (4 × 18 χιλ. στις σπές. Πιέστε τις βίδες με ένα καταβιδι ώστε να μαρκάρετε το μέρος όπου θα ανοιχτούν οι τρύπες.
2. Κάντε τρύπες διαμέτρου 2,5 χιλ. στα μαρκαρισμένα σημεία, και τοποθετήστε τον ενισχυτή, είτε στο ταπέτο είτε απευθείας στο σασί.

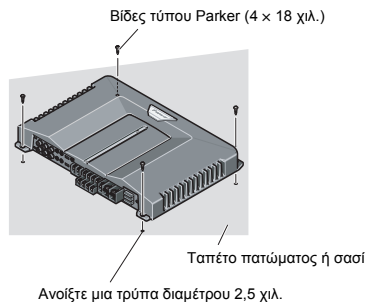

Προδιαγραφές

Τροφοδοσία	14,4 V DC (10,8 – 15,1 V επιτρεπτό)
Γείωση οχήματος	Αρνητικός πόλος
Κατανάλωση ρεύματος	43,8 A (σε συνεχή ισχύ, 4 Ω)
Μέσο καταναλωμένο ρεύμα*	10,9 A (4 Ω για πέντε κανάλια)
Ασφάλεια	25 A × 3
Διαστάσεις	350 (Πλ) × 52 (Υ) × 268 (Β) χιλ.
Βάρος	3,9 κιλά (δεν συμπεριλαμβάνονται τα καλώδια σύνδεσης)
Μέγιστη ισχύς εξόδου	Κανάλι A/B: 100 W × 4 (4 Ω)
Συνεχής ισχύς εξόδου	Κανάλι SUB: 300 W × 1 (4 Ω) / 600 W × 1 (2 Ω)
.....	65 W × 4 (4 Ω) + 225 W × 1 (4 Ω)
.....	(56 W × 4 (4 Ω) + 350 W × 1 (2 Ω))
.....	(DIN45324, +B=14,4 V)
Σύνθετη αντίσταση φορτίου	4 Ω (Κανάλι A/B: 4 – 8 Ω επιτρεπτό)
.....	(Κανάλι SUB: 2 – 8 Ω επιτρεπτό)
Απόκριση συχνότητας	Κανάλι A/B: 10 – 40.000 Hz (+0 dB, –1 dB)
.....	Κανάλι SUB: 5 – 240 Hz (+0,5 dB, –3 dB)
Λόγος σήματος προς θόρυβο	95 dB (Δίκτυο IEC-A)
Παραμόρφωση	Κανάλι A/B: 0,01% (10 W, 1 kHz)
.....	Κανάλι SUB: 0,03% (10 W, 120 Hz)
Φίλτρο χαμηλής διόδου (Κανάλι SUB)	Συχνότητα αποκοπής: 40 – 240 Hz
.....	Κλίση αποκοπής: –12 dB/oct
Φίλτρο υψηλής διόδου (Κανάλι A/B)	Συχνότητα αποκοπής: 40 – 240 Hz
.....	Κλίση αποκοπής: –12 dB/oct
Έλεγχος επιπέδου μπάσων (Κανάλι SUB)	–22 – +12 dB
.....	(125 mV – 6,5 V)
Έλεγχος επιπέδου/απολαβής (Κανάλι A/B)	200 mV – 6,5 V
Μέγιστο επίπεδο εισόδου/σύνθετη αντίσταση	RCA: 6,5 V/22 κΩ

Σημείωση:

- Οι προδιαγραφές και ο σχεδιασμός είναι δυνατόν να αλλάξουν χωρίς προειδοποίηση λόγω τροποποιήσεων με σκοπό τη βελτίωση.

* Μέσο καταναλωμένο ρεύμα

Το μέσο καταναλωμένο ρεύμα είναι σχεδόν το μέγιστο ρεύμα που καταναλώνεται από τη συσκευή αυτή όταν εισάγεται ένα ακουστικό σήμα. Χρησιμοποιήστε αυτή την τιμή όταν υπολογίζετε το συνολικό ρεύμα που καταναλώνεται από πολλαπλούς ενισχυτές ισχύος.

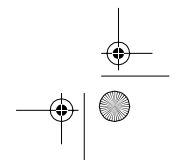
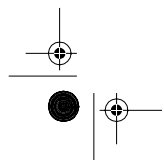
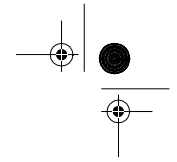
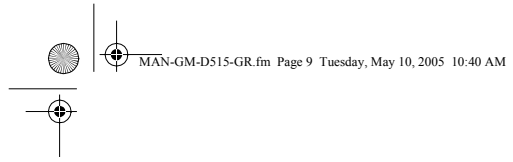



PIONEER CORPORATION

4-1, MEGURO 1-CHOME, MEGURO-KU, TOKYO 153-8654, JAPAN

PIONEER ELECTRONICS (USA) INC.

P.O. Box 1540, Long Beach, California 90801-1540, U.S.A.
TEL: (800) 421-1404

PIONEER EUROPE NV

Haven 1087, Keerbergaan 1, B-9120 Meisele, Belgium
TEL: (0) 3/570.05.11

PIONEER ELECTRONICS ASIACENTRE PTE. LTD.

253 Alexandra Road, #04-01, Singapore 159936
TEL: 65-6472-7555

PIONEER ELECTRONICS AUSTRALIA PTY. LTD.

178-184 Boundary Road, Braeside, Victoria 3195, Australia
TEL: (03) 9586-6300

PIONEER ELECTRONICS OF CANADA, INC.

300 Alstair Parkway, Markham, Ontario L3R 0P2, Canada
TEL: 1-877-283-5901

PIONEER ELECTRONICS DE MEXICO, S.A. de C.V.

Bvd. Manuel Avila Camacho 138 10 piso
Col. Lomas de Chapultepec, Mexico, D.F. 11000
TEL: 55-9178-4270

先鋒股份有限公司

總公司：台北市中山北路二段44號13樓
電話：(02) 2521-3588

先鋒電子（中國）有限公司

香港辦事處：香港銅鑼灣告士打道280號世界貿易中心
17樓1704-06室
電話：(0852) 2848-6488

Εξέστη ημε Pioneer Corporation
Copyright © 2004 by Pioneer Corporation.
Με την επιφύλαξη κάθε δικαιώματος



Εκτυπώθηκε στο Βέλγιο
MAN-GM-D515-GR

