

**Syntoniseur RDS et lecteur de CD avec commande  
pour lecteur de CD à chargeur, DVD et DAB**

---

## **Mode d'emploi**

# **DEX-P90RS**

Cet appareil tient compte du nouveau code de couleur des câbles.

***Français***

<b>Tableau des commandes</b> .....	<b>4</b>
Appareil central .....	4
Boîtier de télécommande .....	4
Ouverture et fermeture du couvercle du boîtier de télécommande .....	5
● Lorsque le couvercle est fermé	
● Lorsque le couvercle est ouvert	

<b>Remarques concernant le boîtier de télécommande</b> .....	<b>7</b>
Utilisation du boîtier de télécommande .....	7
Piles .....	8

<b>Avant d'utiliser cet appareil</b> .....	<b>9</b>
Quelques mots concernant cet appareil .....	9
Quelques mots concernant ce mode d'emploi .....	9
Réinitialisation du microprocesseur .....	9
Précaution .....	10

<b>Dépose et pose de la face avant</b> .....	<b>11</b>
Protection contre le vol .....	11
● Dépose de la face avant	
● Pose de la face avant	
● Tonalité d'alarme	

## Mise en oeuvre de l'environnement d'utilisation ..... 13

Mise en oeuvre de l'environnement d'utilisation .....	13
--	----

Opérations sur la page des réglages initiaux .....	13
---	----

- Accès à la page des réglages initiaux
- Abandon de la page des réglages initiaux

Réglage de l'horloge .....	15
----------------------------	----

- Affichage de la page de réglage de l'horloge
- Réglage de l'horloge
- Réglage de l'horloge sur un top horaire
- Arrêt de l'horloge
- Retour à la page des réglages initiaux

Réglage de l'affichage .....	17
------------------------------	----

- Affichage de la page de réglage d'affichage
- Réglage de la luminosité
- Réglage de l'atténuateur de luminosité
- Choix d'un motif
- Choix du mode inverse
- Retour à la page des réglages initiaux

Réglage de l'environnement global .....	19
---	----

- Affichage de la page de réglage de l'environnement global
- Utilisation, ou non, de la source auxiliaire
- Réglage de la tonalité d'alarme
- Mise en service ou hors service du signal sonore de confirmation
- Réglage de la priorité DAB
- Sélection de la recherche PI automatique
- Sélection du pas de syntonisation en FM
- Retour à la page des réglages initiaux

Réglage du verrouillage de menu .....	22
---------------------------------------	----

- Quelques mots sur le verrouillage de menu
- Mise en service ou hors service du verrouillage de menu

## Opérations de base ..... 23

Pour écouter de la musique .....	23
----------------------------------	----

Mise hors service .....	24
-------------------------	----

## Utilisation du syntoniseur ..... 25

Opérations de base sur le syntoniseur .....	25
Opérations sur la page de réglage du syntoniseur .....	26
● Accès à la page de réglage du syntoniseur	
● Abandon de la page de réglage du syntoniseur	
Utilisation de chaque fonction .....	27
● Mémoire des meilleures stations	
● Accord automatique sur les seules stations puissantes	
● Affichage de la page d'accord de présélection	
● Mise en mémoire des fréquences	

## Utilisation des fonctions RDS ..... 29

Qu'est-ce que le RDS? .....	29
Fonction AF (Autres fréquences possibles) .....	29
● Mise en service, ou hors service, de la fonction AF	
Fonction de recherche PI .....	30
● Recherche PI	
● Recherche automatique PI (fréquences en mémoire)	
Fonction PTY .....	31
● Recherche PTY	
● Définition de l'interruption possible par un flash d'informations	
● Alarme PTY	
● Abandon de la réception d'un bulletin d'informations	
● Liste des codes PTY	
Fonction d'attente de diffusion du bulletin d'informations routières .....	34
● Mise en service, ou hors service, de la fonction TA	
● Abandon d'un bulletin d'informations routières	
● Réglage du niveau d'écoute TA	
● Fonction d'alarme TP	
Fonction régionales .....	36
● Mise en service de la fonction région	
Messages Textuels .....	37
● Affichage d'un message en clair	
● Mise en mémoire d'un message textuel	
● Rappel d'un message en mémoire	

## Utilisation du lecteur de CD intégré .... 39

Opérations de base sur le lecteur de CD intégré .....	39
Opérations sur la page de réglage du lecteur de CD intégré .....	41
● Accès à la page de réglage du lecteur de CD intégré	
● Abandon de la page de réglage du lecteur de CD intégré	
Utilisation de chaque fonction .....	42
● Répétition de la lecture	
● Lecture au hasard	
● Examen rapide du disque	
● Pause	
● Changement de mode d'affichage	
● Frappe du titre d'un disque	

## Utilisation du lecteur de CD

### à chargeur ..... 45

Opérations de base sur les lecteurs de CD à chargeur .....	45
Opérations sur la page de réglage du lecteur de CD à chargeur .....	46
● Accès à la page de réglage du lecteur de CD à chargeur	
● Abandon de la page de réglage du lecteur de CD à chargeur	
Utilisation de chaque fonction .....	47
● Répétition de la lecture	
● Lecture au hasard	
● Examen rapide des disques	
● Pause	
● Changement de mode d'affichage	
● Recherche d'un disque par son numéro	
Titre d'un disque .....	50
● Frappe du titre d'un disque	
● Choix d'un disque sur la liste des titres	

<b>Utilisation du lecteur de DVD ..... 53</b>	<b>Réglages sonores ..... 73</b>
Opérations de base sur le lecteur de DVD ..... 53	Affichage de la page des réglages sonores ..... 73
Opération sur la page de réglage du DVD ..... 54	● Réglage de l'équilibrage gauche-droite et la balance avant-arrière
● Accès à la page de réglage du DVD	● Réglage des graves et des aigus
● Abandon de la page de réglage du DVD	● Réglage du niveau de la source (SLA)
Utilisation de chaque fonction ..... 55	
● Répétition de la lecture	<b>Autres fonctions ..... 76</b>
● Lecture au hasard	Utilisation de l'entrée AUX ..... 76
● Examen rapide du disque	● Choix de l'entrée AUX
● Pause	● Frappe du nom de l'entrée AUX
● Changement de mode d'affichage	Coupure momentanée des sons ..... 76
● Recherche d'un disque par son numéro	Extinction des indications affichées ..... 77
● Frappe du titre d'un disque (EDIT)	
<b>Opérations sur le syntoniseur DAB ..... 58</b>	<b>Soins à apporter au lecteur de CD ..... 78</b>
Opérations de base sur le syntoniseur DAB .... 58	Précautions liées au lecteur de CD ..... 78
Opération sur la page de réglage du syntoniseur DAB ..... 59	Disques CD-R/CD-RW ..... 78
● Accès à la page de réglage du syntoniseur DAB	Messages d'erreur fournis par le lecteur de CD ..... 79
● Abandon de la page de réglage du syntoniseur DAB	
Utilisation de chaque fonction ..... 60	<b>Raccordements des appareils ..... 80</b>
● Affichage de la page d'accord de présélection	Exemples de montage ..... 81
● Mise en mémoire des fréquences	Fixation du filtre de bruit ..... 82
● Fonction de prise en compte d'annonce	Montage sans appareil audio (DEQ-P90) ..... 83
● Fonction d'élément de service	Montage avec appareil audio (DEQ-P90) ..... 85
● Fonction d'étiquette dynamique	
● Fonction des PTY disponibles	<b>Installation ..... 87</b>
● Fonction de suivi de service	Installation avec une bague en caoutchouc .... 87
	Dépose de l'unité ..... 88
<b>Opérations sur le syntoniseur de télévision ..... 69</b>	<b>Installation du boîtier de télécommande ..... 89</b>
Opérations de base sur le syntoniseur de télévision ..... 69	Mise en place du boîtier de télécommande .... 89
Opération sur la page de réglage du syntoniseur de télévision ..... 70	● Montage horizontal
● Accès à la page de réglage du syntoniseur de télévision	● Montage vertical
● Abandon de la page de réglage du syntoniseur de télévision	Installation au moyen de la seule embase ..... 89
Utilisation de chaque fonction ..... 71	Installation au moyen de l'embase et du support ..... 90
● Mémoire séquentielle des meilleures stations	● Méthode A
● Affichage de la page d'accord de présélection	● Méthode B
● Mise en mémoire des fréquences	<b>Caractéristiques techniques ..... 92</b>

## Appareil central

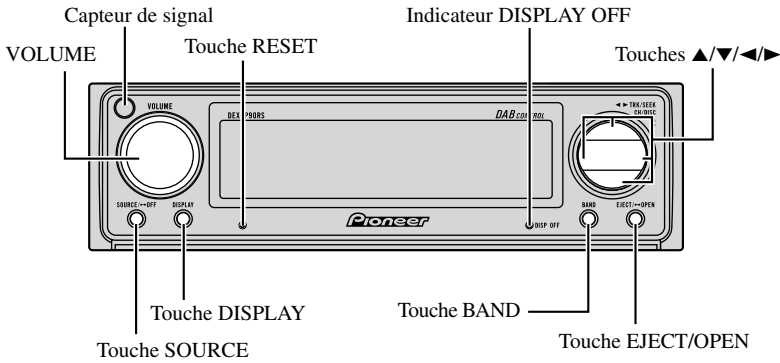

## Boîtier de télécommande

Les fonctions disponibles et les menus affichés dépendent des conditions de fonctionnement du boîtier de télécommande utilisé. En ouvrant le couvercle, les touches SHIFT, RETURN et FUNCTION 1 à 6 deviennent accessibles. Pour de plus amples détails, reportez-vous à la page 5.

- Lors de l'utilisation de la télécommande, veillez à bien viser le capteur de signal de l'appareil central. Sinon, elle risque de ne pas fonctionner correctement.

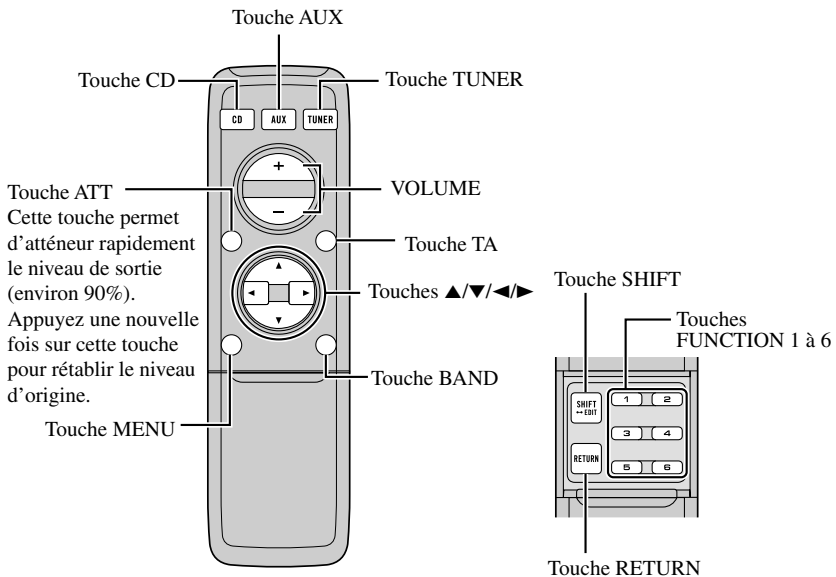

Touche ATT  
Cette touche permet d'atténuer rapidement le niveau de sortie (environ 90%). Appuyez une nouvelle fois sur cette touche pour rétablir le niveau d'origine.

Couvercle fermé

Couvercle ouvert

### Ouverture et fermeture du couvercle du boîtier de télécommande

Lorsque le couvercle du boîtier de télécommande est ouvert, les touches SHIFT, RETURN et FUNCTION 1 à 6 deviennent accessibles.

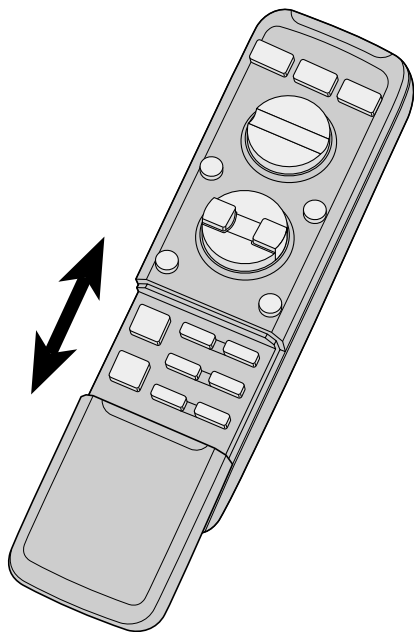

Les fonctions disponibles et les menus qui s'affichent dépendent de l'état du boîtier de télécommande utilisé.

Boîtier de télécommande	Menus affichés
Couvercle fermé	Menu du couvercle fermé
Couvercle ouvert	Menu du couvercle ouvert

## Lorsque le couvercle est fermé

Lorsque le couvercle du boîtier de télécommande est fermé, le menu affiché correspond à la situation du couvercle fermé.

### Menu affiché lorsque le couvercle est fermé

Exemple: Page du lecteur de CD intégré



#### Remarque:

- Menu affiché avec couvercle fermé: Le mode actuel de fonctionnement et les fonctions actives sont affichés.

## Lorsque le couvercle est ouvert

Lorsque le couvercle du boîtier de télécommande est ouvert, le menu affiché correspond à la situation du couvercle ouvert.

### Menu affiché lorsque le couvercle est ouvert

Exemple: Page de réglage du lecteur de CD intégré

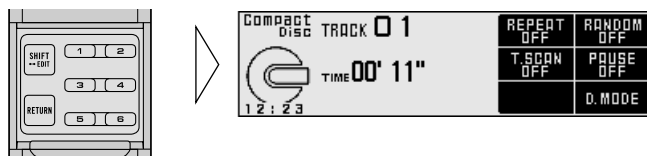

#### Remarque:

- Les postes de menu affichés occupent les mêmes positions relatives que celles des touches FUNCTION 1 à 6.
- Menu affiché lorsque le couvercle est ouvert: Les fonctions qui sont disponibles grâce aux touches FUNCTION 1 à 6, sont affichées.

### Si le couvercle est fermé au cours d'une opération

- Si vous fermez le couvercle au cours d'une opération, cette opération cesse et le menu correspondant à la situation du couvercle fermé, s'affiche.

### **Utilisation du boîtier de télécommande**

Cet appareil est doté d'un boîtier de télécommande.

Vous pouvez effectuer certains réglages sur l'appareil central, mais la plupart des opérations peuvent être exécutées à l'aide du boîtier de télécommande.

- Dirigez le boîtier de télécommande vers le capteur de signal pour agir sur l'appareil.
- Lorsque vous ne faites pas usage du boîtier de télécommande, fixez-le soigneusement à l'embase fournie.

#### **Précaution:**

- Ne conservez pas le boîtier de télécommande exposé aux températures élevées ou à la lumière directe du soleil.
- Le boîtier de télécommande peut ne pas donner satisfaction lorsqu'il est exposé à la lumière directe du soleil.
- Veillez à ce que le boîtier de télécommande ne tombe pas, car ce faisant il pourrait empêcher le bon fonctionnement de la pédale de frein ou d'accélération.

## Piles

- Retirez le couvercle, au dos du boîtier de télécommande, et mettez en place les piles en veillant à respecter les polarités (+) et (-) indiquées.

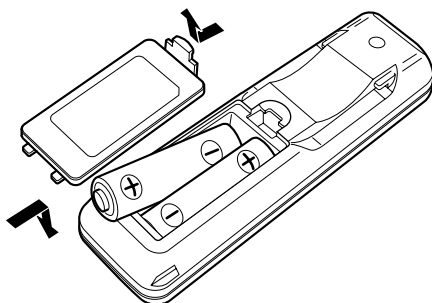

### Précaution:

- N'utilisez que des piles AAA, ou IEC R03, de 1,5 V.
- Retirez les piles si vous n'envisagez pas de vous servir du boîtier de télécommande pendant un mois.
- Ne tentez pas de recharger les piles fournies.
- N'utilisez pas tout à la fois une pile neuve et une pile usagée.
- Si une pile a fui, nettoyez soigneusement le logement des piles et remplacez celles-ci.
- Lorsque vous désirez mettre en rebut une pile, faites-le en respectant les lois et règlements en vigueur dans votre pays ou votre état.

### Quelques mots concernant cet appareil

Les fréquences sur lesquelles le syntoniseur de cet appareil peut s'accorder appartiennent aux gammes en usage en Afrique, Asie, Europe de l'Ouest, Moyen Orient et Océanie. Il s'ensuit que l'utilisation de l'appareil dans d'autres régions peut donner lieu à des anomalies de réception. Les fonctions RDS ne sont disponibles que dans les régions où il existe des stations FM diffusant des signaux RDS.

### Quelques mots concernant ce mode d'emploi

Cet appareil est doté de nombreuses fonctions qui permettent la réception dans les meilleures conditions. Ces fonctions sont conçues pour que leur emploi soit aussi aisé que possible mais certaines exigent quelques explications. Ce mode d'emploi a pour objet de vous aider à tirer le meilleur parti des possibilités de l'appareil de façon que votre plaisir d'écouter de la musique soit aussi grand que possible.

Nous vous conseillons de lire attentivement ce mode d'emploi afin de vous familiariser avec les fonctions et les modes opératoires. Il est tout spécialement important de lire et de respecter la "Précaution" qui figure à la page 10 et dans d'autres sections de ce mode d'emploi.

Ce mode d'emploi explique le fonctionnement du boîtier de télécommande. Avec certaines fonctions, vous pouvez obtenir les mêmes opérations en vous servant des commandes de l'appareil central; toutefois, le boîtier de télécommande possède des touches, telles que ATT, TA, SHIFT, MENU, RETURN et FUNCTION 1 à 6, qui n'existent pas sur l'appareil central. Par ailleurs, la plupart des réglages audio peuvent être réalisés au moyen du boîtier de télécommande.

### Réinitialisation du microprocesseur

Le microprocesseur doit être réinitialisé dans les conditions suivantes:

Lors de l'utilisation de cet appareil pour la première fois après son installation.

Lorsque l'appareil ne fonctionne pas correctement.

Lorsque des messages étranges (incorrects) apparaissent sur l'affichage.

- **Pour réinitialiser le microprocesseur, appuyez sur la touche RESET sur l'appareil principal avec la pointe d'un stylo ou un autre instrument pointu.**

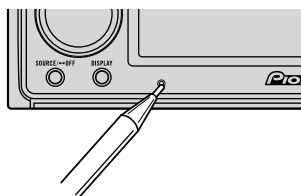

## Précaution

- Une étiquette "CLASS 1 LASER PRODUCT" est collée sur la plaque de fond du lecteur.



- Le CarStereo-Pass Pioneer ne peut être utilisé qu'en Allemagne.
- Conservez ce mode d'emploi à portée de main de façon à pouvoir vous y reporter en cas de besoin.
- Maintenez le niveau d'écoute à une valeur telle que les bruits extérieurs ne soient pas masqués.
- Veillez à ce que l'appareil soit à l'abri de l'humidité.
- Si la batterie est débranchée, le contenu de la mémoire des fréquences d'accord est effacé et la remise en mémoire des fréquences est nécessaire.
- En cas d'anomalie de fonctionnement, veuillez consulter le distributeur ou le centre d'entretien Pioneer le plus proche.

## Protection contre le vol

La face avant est amovible de manière à décourager le vol.

### Précaution:

- Lors de la pose ou de la dépose de la face avant, n'exercez aucune force excessive.
- Evitez de heurter la face avant.
- Conservez la face avant à l'abri de la lumière directe du soleil et des températures élevées.

## Dépose de la face avant

### 1. Abaissez la face avant.

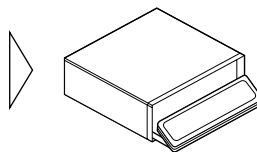

### Précaution:

- Quelques secondes après que le contacteur d'allumage a été placé sur ON/OFF, la face avant bouge. A ce moment-là, votre main peut être prise entre la face et l'appareil; tenez votre main éloignée.

### 2. Faites glisser la face avant et tirez-le à vous.

Ne serrez pas la face avant outre mesure, ne le laissez pas tomber.

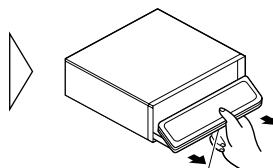

Partie de déverrouillage

### Remarque:

- Lors du retrait de la face avant, saisissez la partie ondulée de déverrouillage, à l'arrière de la face avant.

### 3. Rangez la face avant dans le coffret de protection qui vous servira également à la transporter.

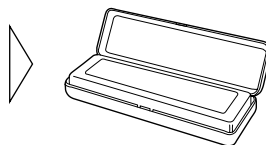

## Pose de la face avant

1. Assurez-vous que le cache intérieur est fermé.
2. Engagez la face avant de manière à obtenir sa fixation.

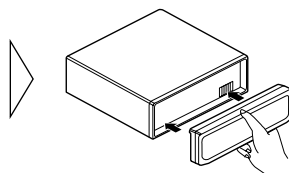

## Tonalité d'alarme

La tonalité d'alarme retentit si la face avant n'est pas retirée dans les 5 secondes qui suivent la coupure de l'allumage.

### **Remarque:**

- Il est possible de supprimer la tonalité d'alarme. (Reportez-vous à la page 19.)

## Mise en oeuvre de l'environnement d'utilisation

Choisissez la manière d'utiliser l'appareil central, y compris le réglage de l'horloge et la nature du fond. Certaines fonctions ne sont pas disponibles aussi longtemps que leur réglage n'est pas demandé. Définissez l'environnement en fonction des caractéristiques de l'installation.

## Opérations sur la page des réglages initiaux

### Accès à la page des réglages initiaux

1. Ouvrez le couvercle du boîtier de télécommande.
2. Appuyez sur la touche **SHIFT**.  
La page des réglages initiaux s'affiche.
3. Choisissez la fonction en appuyant sur une des touches **FUNCTION 1** à **4**.

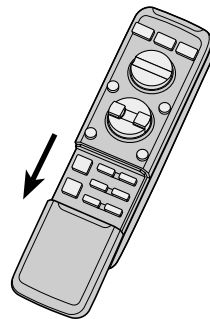

### ■ Page des réglages initiaux

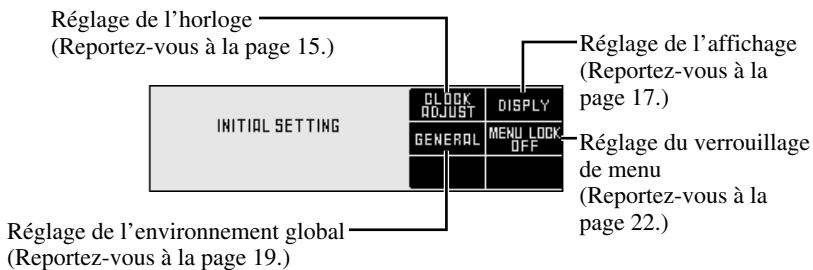

## Abandon de la page des réglages initiaux

- Fermez le couvercle du boîtier de télécommande.

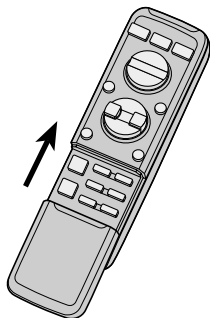

## Réglage de l'horloge

### Affichage de la page de réglage de l'horloge

- Appuyez sur la touche **FUNCTION 1** sur la page des réglages initiaux.  
La page de réglage de l'horloge s'affiche et le réglage de l'horloge devient possible.



### Réglage de l'horloge

1. Appuyez sur les touches **◀/▶** et placez le curseur dans la section (heures, minutes) à régler.



2. Appuyez sur les touches **▲/▼** pour régler l'horloge.

L'action de ces touches est conservée aussi longtemps que vous maintenez la pression d'un doigt sur l'une ou l'autre.

#### Remarque:

- Les secondes ne sont pas affichées. Lorsque, le réglage terminé, vous relâchez les touches, l'horloge commence à compter l'heure à partir de la seconde zéro.



## Réglage de l'horloge sur un top horaire

- Appuyez sur la touche **FUNCTION 2** sur la page de réglage de l'horloge pour rétablir la page des minutes.

L'horloge commençant à fonctionner à partir de la seconde zéro quand vous appuyez sur la touche, elle peut être réglée sur un top horaire (radio, téléphone, etc.).

### Remarque:

- Tant que le nombre des minutes est compris entre 00 et 29, l'indication demeure la même et le nombre des minutes affiché est "00". Quand le nombre des minutes est compris entre 30 et 59, ce nombre est arrondi par excès à l'heure suivante.



CLOCK ADJUST	CLOCK OFF	RESET
12:00		

L'affichage des minutes est remis à zéro (00).

## Arrêt de l'horloge

Lorsque les sources sont arrêtées, l'heure apparaît sur l'afficheur.

- Appuyez sur la touche **FUNCTION 1** sur la page de réglage de l'horloge pour mettre en service, ou hors service, l'affichage de l'heure.

### Remarque:

- Lorsque l'afficheur présente la page de fonctionnement d'une source, l'indication de l'horloge est toujours présente sur l'afficheur.



CLOCK ADJUST	CLOCK ON	RESET
12:00		
OFF CLOCK		

## Retour à la page des réglages initiaux

- Appuyez sur la touche **RETURN**.

L'affichage retourne à la page des réglages initiaux.



INITIAL SETTING	CLOCK ADJUST	DISPLY
	GENERAL	MENU LOCK OFF

## Réglage de l'affichage

### Affichage de la page de réglage d'affichage

- Appuyez sur la touche **FUNCTION 2** sur la page des réglages initiaux.  
La page de réglage d'affichage s'affiche et le réglage de l'affichage devient possible.



### Réglage de la luminosité

Si la lecture de l'afficheur est difficile, réglez la luminosité pour augmenter la lisibilité.

- Appuyez sur les touches **◀▶** sur la page de réglage de l'afficheur pour régler la luminosité de l'afficheur.

La plage de réglage varie de "0" à "30".

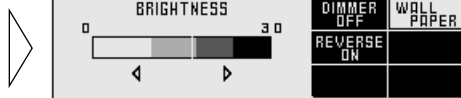

### Réglage de l'atténuateur de luminosité

Un réglage est prévu, qui permet de modifier la luminosité de l'afficheur de l'appareil de façon qu'elle ne soit pas gênante, en particulier la nuit, après allumage des feux de route. Vous pouvez mettre en service, ou hors service, l'atténuateur de luminosité.

- Appuyez sur la touche **FUNCTION 1** sur la page de réglage de l'afficheur pour mettre en service, ou hors service, l'atténuateur de luminosité.

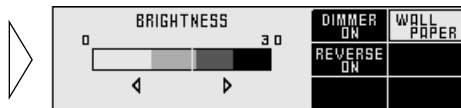

## Choix d'un motif

Cet appareil peut afficher trois motifs.

- Appuyez sur la touche **FUNCTION 2** sur la page de réglage de l'afficheur pour choisir le fond.

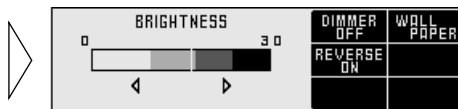

## Choix du mode inverse

Si vous n'effectuez aucune opération pendant environ 30 secondes, les indications s'affichent sur l'écran dans l'ordre inverse et cela à intervalle de 10 secondes. Le mode inverse est le réglage par défaut.

- Appuyez sur la touche **FUNCTION 3** sur la page de réglage de l'afficheur pour mettre en service, ou hors service, le mode inverse.



## Retour à la page des réglages initiaux

- Appuyez sur la touche **RETURN**.  
L'affichage retourne à la page des réglages initiaux.

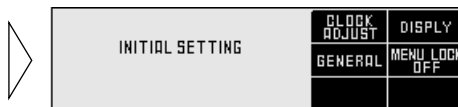

## Réglage de l'environnement global

### Affichage de la page de réglage de l'environnement global

- Appuyez sur la touche **FUNCTION 3** sur la page des réglages initiaux.

La page de réglage de l'environnement global s'affiche et le réglage de l'environnement global devient possible.

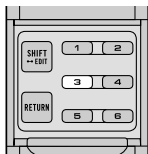

GENERAL SETTING		AUX OFF	DETACH.W OFF
		BEEP TONE ON	DAB PR ON
		AUTO PI OFF	F. STEP 100kHz

### Utilisation, ou non, de la source auxiliaire

Vous pouvez décider d'utiliser la source auxiliaire (AUX) reliée à cet appareil. Pour cela, vous devez mettre en service l'entrée AUX.

- Appuyez sur la touche **FUNCTION 1** sur la page de l'environnement global pour mettre en service, ou hors service, l'entrée AUX.



GENERAL SETTING		AUX ON	DETACH.W OFF
		BEEP TONE ON	DAB PR ON
		AUTO PI OFF	F. STEP 100kHz

### Réglage de la tonalité d'alarme

Vous pouvez mettre en service, ou hors service, la tonalité d'alarme. (Reportez-vous à la page 12, "Tonalité d'alarme".)

- Appuyez sur la touche **FUNCTION 2** sur la page de l'environnement global pour mettre en service, ou hors service, la tonalité d'alarme.



GENERAL SETTING		AUX OFF	DETACH.W ON
		BEEP TONE ON	DAB PR ON
		AUTO PI OFF	F. STEP 100kHz

## Mise en service ou hors service du signal sonore de confirmation

Le bip émis en même temps que vous appuyez sur une touche peut être mis en service, ou hors service. Par défaut, ce signal est en service.

- Appuyez sur la touche **FUNCTION 3** sur la page de l'environnement global pour mettre en service, ou hors service, le signal sonore de confirmation.

GENERAL SETTING	AUX OFF	DETACH.W OFF
	BEEP TONE OFF	DAB PR ON
	AUTO PI OFF	F. STEP 100kHz

## Réglage de la priorité DAB

Si un syntoniseur DAB déporté (par exemple, GEX-P700DAB) est relié à cet appareil-ci, la fonction TA (RDS) de ce dernier peut disparaître derrière la priorité donnée au syntoniseur DAB de telle sorte que vous puissiez écouter les bulletins d'informations routières qu'il reçoit.

### ■ Avec la priorité

Au cours de la réception d'une émission DAB, si l'Élément de service est en mesure de diffuser les bulletins d'informations routières et les bulletins d'informations sur les transports, aucune interruption n'a lieu au moment où se présente un bulletin d'informations routières RDS (fonction TA).

### ■ Sans la priorité

L'interruption de l'émission reçue par un bulletin d'informations routières, est le fait soit de cet appareil RDS, soit du syntoniseur DAB.

- Appuyez sur la touche **FUNCTION 4** sur la page de l'environnement global pour mettre en service, ou hors service, la priorité DAB.

GENERAL SETTING	AUX OFF	DETACH.W OFF
	BEEP TONE ON	DAB PR OFF
	AUTO PI OFF	F. STEP 100kHz

### Remarque:

- Vous ne pouvez adopter le mode de réglage de la priorité DAB que si le syntoniseur DAB déporté (par exemple, GEX-P700DAB), vendu séparément, est relié à cet appareil-ci.

## Sélection de la recherche PI automatique

Vous pouvez décider que la recherche PI automatique sera en service, ou hors service, au moment où s'effectue une recherche PI sur les fréquences en mémoire. (Reportez-vous à la page 30, "Fonction de recherche PI".)

- Appuyez sur la touche **FUNCTION 5** sur la page de l'environnement global pour mettre en service, ou hors service, la recherche automatique PI.



GENERAL SETTING	AUX OFF	DETACH.W OFF
	BEEP TONE ON	DAB PR ON
	AUTO PI ON	F.STEP 100kHz

## Sélection du pas de syntonisation en FM

Pour la recherche automatique d'une station, le pas de syntonisation est de 50 kHz en modulation de fréquence (FM); ce pas devient égal à 100 kHz lorsque les fonctions AF ou TA sont en service.

Toutefois, il peut être préférable de le fixer à 50 kHz pour la fonction AF.

- Appuyez sur la touche **FUNCTION 6** sur la page de l'environnement global pour choisir l'incrément d'accord en FM.



GENERAL SETTING	AUX OFF	DETACH.W OFF
	BEEP TONE ON	DAB PR ON
	AUTO PI OFF	F.STEP 50kHz

### Remarque:

- Pendant un accord manuel, le pas de syntonisation est toujours égal à 50 kHz.
- Le pas de syntonisation reprend la valeur initiale, 100 kHz, si la batterie est débranchée.

## Retour à la page des réglages initiaux

- Appuyez sur la touche **RETURN**.

L'affichage retourne à la page des réglages initiaux.



INITIAL SETTING	CLOCK ADJUST	DISPLY
	GENERAL	MENU LOCK OFF

## Réglage du verrouillage de menu

### Quelques mots sur le verrouillage de menu

Si vous mettez en service le verrouillage de menu, il est possible de refuser le fonctionnement du boîtier de télécommande ouvert pour effectuer les réglages sonores. Cette disposition est très utile pour éviter de changer les données par erreur.

### Mise en service ou hors service du verrouillage de menu

Il est possible de mettre en service, ou hors service, le verrouillage de menu.

- Appuyez sur la touche **FUNCTION 4** sur la page des réglages initiaux pour mettre en service, ou hors service, le verrouillage de menu.

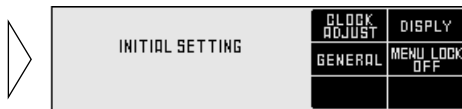

## Pour écouter de la musique

Voici les opérations de base que vous devez effectuer avant de pouvoir écouter de la musique.

### Remarque:

- Mise en place d'un disque. (Reportez-vous à la page 40.)

### 1. Choisissez la source (par exemple, choisissez le syntoniseur).

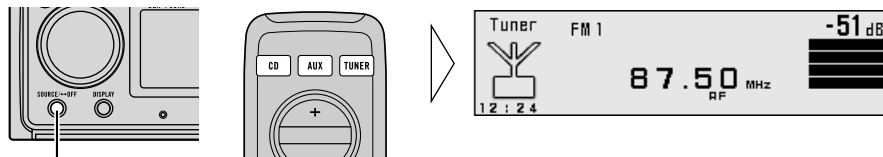

Chaque pression change la source ...

### ■ Appareil central

Chaque pression sur cette touche SOURCE, provoque le choix d'une autre source, comme suit:

Lecteur de CD intégré → Lecteur de CD à chargeur → Lecteur de DVD → Téléviseur → Syntoniseur → Syntoniseur DAB (Digital Audio Broadcasting) → L'appareil extérieur 1 → L'appareil extérieur 2 → AUX

### ■ Boîtier de télécommande

Chaque pression sur cette touche, provoque le choix d'une autre source, comme suit:

Touche CD : Lecteur de CD intégré → Lecteur de CD à chargeur → Lecteur de DVD → OFF

Touche AUX : L'appareil extérieur 1 → L'appareil extérieur 2 → AUX → OFF

Touche TUNER : Téléviseur → Syntoniseur → Syntoniseur DAB (Digital Audio Broadcasting) → OFF

### Remarque:

- "Appareil extérieur" désigne un appareil Pioneer (qui pourra être disponible dans le futur) qui n'est pas à proprement parler une source mais dont la gestion des fonctions de base peut être assurée par cet appareil. En réalité, 2 appareils extérieurs peuvent ainsi être commandés et la mention "External" s'affiche que vous choisissiez la "Appareil extérieur 1" ou la "Appareil extérieur 2". Si 2 appareils extérieurs sont effectivement reliés à l'appareil, l'attribution de leur rang, 1 et 2, est automatiquement réalisée par l'appareil.
- Dans les cas suivants, la source n'est pas modifiée:
  - \* Quand un appareil correspondant à une source n'est pas connecté à cet appareil.
  - \* L'appareil ne contient pas de disque.
  - \* Le lecteur de CD à chargeur ne contient pas de chargeur.
  - \* Le lecteur de DVD à chargeur ne contient pas de chargeur.
  - \* Le lecteur de DVD ne contient aucun disque.
  - \* L'entrée AUX (entrée extérieure) n'est pas en service. (Reportez-vous à la page 19.)
- Si le fil bleu/blanc de cet appareil est connecté à la prise de commande du relais de l'antenne automatique, celle-ci s'étend automatiquement quand l'appareil source est mis en service. Pour rétracter l'antenne, mettez l'appareil source hors service.

## 2. Augmentez ou diminuez le niveau d'écoute.

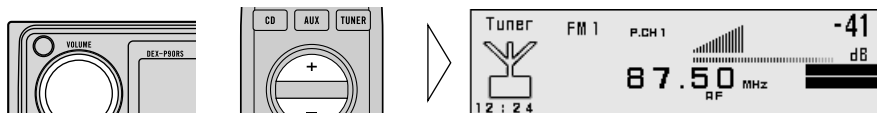

L'affichage indique “--- dB” – “00 dB”.

## Mise hors service

### • Mettez la source hors service.

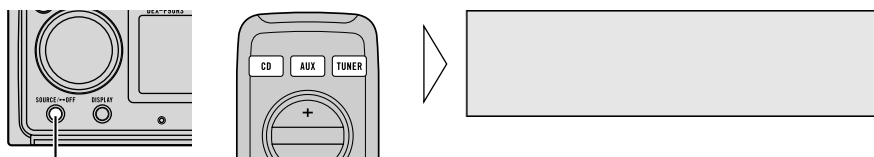

Appuyez pendant 1 seconde

### ■ Appareil central

Appuyez, pendant au moins 1 seconde, sur la touche SOURCE pour mettre les sources hors service.

### ■ Boîtier de télécommande

Appuyez sur la touche et choisissez la mise hors service des sources.

Touche CD : Lecteur de CD intégré → Lecteur de CD à chargeur → Lecteur de DVD  
→ OFF

Touche AUX : L'appareil extérieur 1 → L'appareil extérieur 2 → AUX → OFF

Touche TUNER : Téléviseur → Syntoniseur → Syntoniseur DAB (Digital Audio Broadcasting) → OFF

## Opérations de base sur le syntoniseur

La fonction AF (Liste des autres fréquences possibles) peut être mise en service ou hors service. Pour effectuer l'accord, la fonction AF doit normalement être hors service. (Reportez-vous à la page 29.)

### Accord manuel et accord automatique

- Vous pouvez choisir la méthode de syntonisation en appuyant plus ou moins longtemps sur les touches ◀/▶.

Accord manuel (pas à pas)	Pression égale ou inférieure à 0,5 seconde
Accord automatique	Pression égale ou supérieure à 0,5 seconde

#### Remarque:

- Si vous maintenez la pression d'un doigt sur la touche pendant plus de 0,5 seconde, les stations de radiodiffusion sont sautées. L'accord automatique commence dès que vous cessez d'appuyer sur la touche.
- L'indicateur "◉" s'éclaire quand vous choisissez une station émettant en stéréophonie.

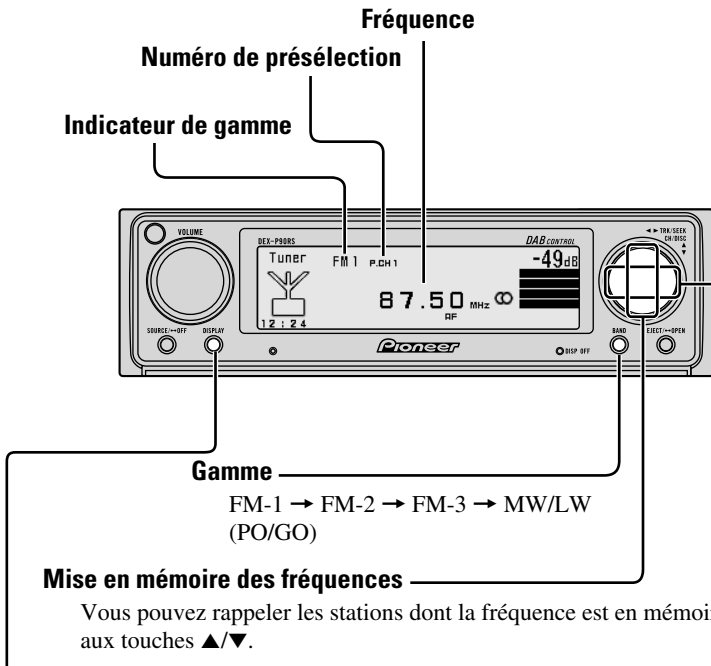

### Choix de l'affichage

Chaque pression sur la touche DISPLAY change les indications affichées, dans l'ordre suivant:

Nom de la station  
Étiquette PTY



Nom de la station  
Fréquence

## Opérations sur la page de réglage du syntoniseur

### Accès à la page de réglage du syntoniseur

1. Ouvrez le couvercle du boîtier de télécommande.  
La page de réglage du syntoniseur s'affiche.
2. Choisissez la fonction en appuyant sur une des touches **FUNCTION 1 à 6**.

### ■ Page de réglage du syntoniseur

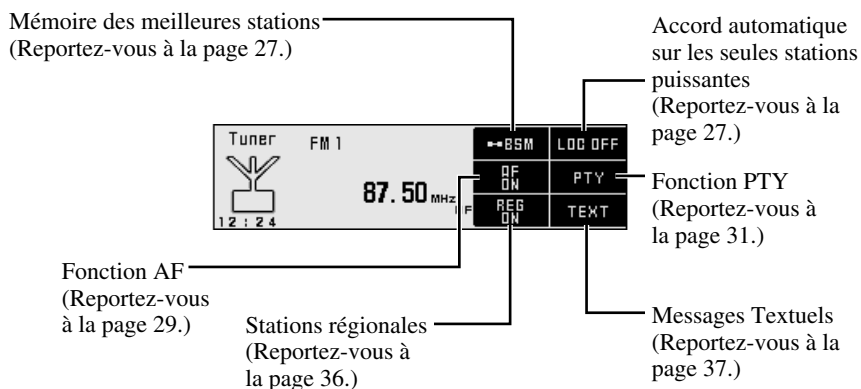

### Abandon de la page de réglage du syntoniseur

- Pour revenir à la page du syntoniseur, fermez le couvercle du boîtier de télécommande.

## Utilisation de chaque fonction

### Mémoire des meilleures stations

Grâce à cette fonction (BSM – mémoire des meilleures stations), les fréquences des stations les plus puissantes sont mises en mémoire automatiquement.

- Appuyez sur la touche **FUNCTION 1** pendant deux secondes sur la page de réglage du syntoniseur pour mettre en service la mémoire des meilleures stations (BSM).



Les fréquences des stations captées les plus puissantes sont mises en mémoire, par ordre de puissance, grâce aux touches FUNCTION 1 à 6.

- Pour abandonner l'opération, appuyez une nouvelle fois sur la touche **FUNCTION 1** tandis que l'opération est en cours.

### Accord automatique sur les seules stations puissantes

Quand le mode local est en service (l'indication "LOC.S" s'affiche), vous ne pouvez accorder le syntoniseur que sur les stations qui fournissent un signal puissant.

- Appuyez sur la touche **FUNCTION 2** sur la page de réglage du syntoniseur pour mettre en service la sensibilité locale.

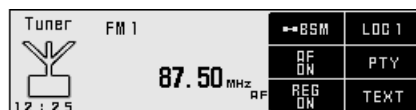

La sensibilité pour la recherche des stations locales change comme suit:  
FM : LOC 1 → LOC 2 → LOC 3 → LOC 4 → LOC OFF  
MW/LW (PO/GO) : LOC 1 → LOC 2 → LOC OFF

#### Remarque:

- Le réglage LOC 4 permet la réception des seules stations très puissantes; les autres réglages autorisent, dans l'ordre décroissant, la réception de stations de moins en moins puissantes.

## Affichage de la page d'accord de présélection

- Appuyez sur la touche **SHIFT** sur la page de réglage du syntoniseur.

La page d'accord de présélection s'affiche et la présélection des fréquences devient possible.

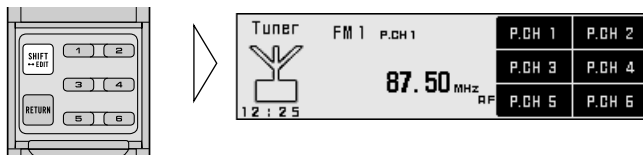

- Appuyez une nouvelle fois sur la touche **SHIFT** pour rétablir la page de réglage du syntoniseur.

## Mise en mémoire des fréquences

Vous pouvez utiliser les touches **FUNCTION 1 à 6** pour mettre en mémoire les fréquences des stations qu'il est ensuite aisé de rappeler.

### ■ Mise en mémoire des fréquences des stations

- Appuyez sur une des touches **FUNCTION 1 à 6** pendant deux secondes sur la page de réglage du syntoniseur pour mettre en mémoire la fréquence d'une station.

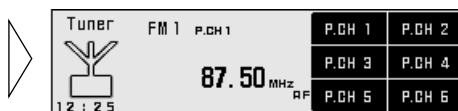

### ■ Rappel des fréquences des stations

- Appuyez sur la touche **FUNCTION 1 à 6** sur la page de réglage du syntoniseur pour rappeler la fréquence d'une station mise en mémoire.

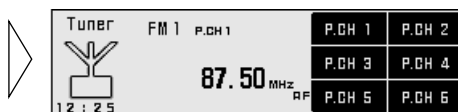

### Remarque:

- La mémoire peut contenir 18 fréquences de station FM (6 fréquences pour la gamme FM-1, 6 pour la gamme FM-2 et 6 pour la gamme FM-3) et 6 fréquences de station MW/LW (PO/GO).

## Qu'est-ce que le RDS?

RDS (Radio Data System) est un système assurant l'émission de données conjointement à un programme de radio diffusé en modulation de fréquence (FM). L'affichage de ces données, qui sont inaudibles, fournit diverses informations à l'utilisateur et lui permet de tirer le meilleur parti du récepteur; elles couvrent des domaines variés tels que le nom de la station captée et le type d'émission habituellement diffusée, ou facilitent l'accord sur une station (accord automatique, mise en attente du récepteur sur une station diffusant du bulletin d'informations routières, etc.).

### Remarque:

- Toutes les stations de radiodiffusion ne fournissent pas les services attachés au système RDS.
- Certaines fonctions RDS telles que AF (Alternative Frequencies search) ou TA (Traffic Announcement standby) ne peuvent être actives que si le récepteur est accordé sur une station RDS.

## Fonction AF (Autres fréquences possibles)

La fonction AF (Alternative Frequencies search) permet de commander la recherche des autres fréquences utilisées par les stations d'un réseau pour diffuser la même émission que l'émission captée. Dès que la réception se dégrade, ou encore dès que la réception d'une autre fréquence donnerait un meilleur signal, cette fonction provoque l'accord du syntoniseur sur cette fréquence.

### Remarque:

- Si la fonction AF est en service, l'indicateur "AF" est alors éclairé et l'accord automatique ou la mise en mémoire des meilleures stations (BSM) ne concernent que les seules stations RDS.
- Si vous utilisez une présélection, le syntoniseur peut remplacer la fréquence en mémoire par une autre fréquence prise sur la liste des autres fréquences possibles (liste AF). (Cette possibilité n'existe que si vous utilisez les présélections effectuées sur les bandes FM-1 et FM-2.) Aucun numéro de présélection ne s'affiche si les données émises par la station reçue diffèrent de celles de la station d'origine.
- Pendant la consultation de la liste des autres fréquences possibles, les sons peuvent être interrompus par la réception d'une autre émission.
- Si le syntoniseur est accordé sur une station qui n'est pas RDS, l'indicateur "AF" clignote.
- La fonction AF peut être mise en service, ou hors service, indépendamment pour chaque gamme.

## Mise en service, ou hors service, de la fonction AF

Par défaut, la fonction AF est en service.

- **Appuyez sur la touche **FUNCTION 3** sur la page de réglage du syntoniseur pour mettre en service, ou hors service, la fonction AF.**



## **Fonction de recherche PI**

Le syntoniseur tente de découvrir une autre fréquence sur laquelle est émise la même émission. L'indication "PI Seek" s'affiche et le son est interrompu. En fin de recherche, le son est rétabli même si le syntoniseur n'a pas été en mesure de détecter la même émission ou une émission du même type et, en ce cas, s'est à nouveau accordé sur la fréquence d'origine.

### **Recherche PI**

Si le récepteur ne peut pas détecter, au sein de la liste des autres fréquences possibles, une autre fréquence sur laquelle est diffusée la même émission, ou encore si le signal radio est trop faible pour que la réception soit de bonne qualité, la recherche PI devient automatique.

### **Recherche automatique PI (fréquences en mémoire)**

Si les fréquences mises en mémoire ne sont pas utilisables, par exemple, parce que vous êtes très éloigné des émetteurs, vous pouvez décider que le syntoniseur procède à une recherche PI pendant le rappel d'une présélection.

Par défaut, la recherche PI automatique n'est pas en service.

#### **Remarque:**

- Pour de plus amples détails sur la manière de mettre en service, ou hors service, la recherche automatique PI, reportez-vous au paragraphe "Mise en oeuvre de l'environnement d'utilisation".

## Fonction PTY

La recherche PTY consiste à détecter une station qui émet un code PTY donné (les types d'émission sont News&Inf, Popular, Classics, Others). Elle assure également l'accord automatique sur les stations diffusant un message de détresse (PTY alarm).

### Remarque:

- Il est inutile d'effectuer de nouveau des réglages de recherche PTY si ces réglages ont déjà été réalisés par ailleurs. Après avoir adopté le mode de réglage de recherche PTY (opération 1), effectuez simplement la recherche PTY (opération 3).

## Recherche PTY

1. Appuyez sur la touche **FUNCTION 4** sur la page de réglage du syntoniseur pour afficher la page de réglage de la recherche PTY.



2. Au moyen des touches ◀/▶, choisissez un code PTY parmi les codes proposés.

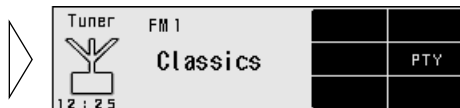

3. Appuyez sur la touche ▲ pour lancer la recherche PTY.



Le syntoniseur recherche les stations qui diffusent le code PTY précisé.

- Pour abandonner la recherche PTY, appuyez sur la touche ▼.

### Remarque:

- La nature de l'émission reçue peut différer de celle à laquelle vous vous attendiez compte tenu du code PTY choisi.
- Si aucune station ne diffuse une émission dont la nature est du type choisi, l'indication "NOT FOUND" s'affiche pendant 2 secondes puis le syntoniseur s'accorde sur la fréquence d'origine.

## Définition de l'interruption possible par un flash d'informations

Vous pouvez décider que la réception du code PTY correspondant à un flash d'informations, donnera lieu, ou non, à une interruption. Lorsque le flash d'informations est terminé, la réception de l'émission précédemment écoutée reprend.

- Précisez s'il doit y avoir interruption ou non.

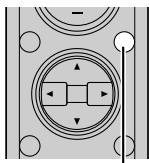

Appuyez pendant 2 secondes

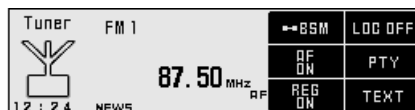

### Remarque:

- Si la lettre "N" de l'indicateur "NEWS" est affichée, cela indique que vous avez mis en service l'interruption (ON).
- Si "►" est affiché du côté gauche de l'indicateur, cela indique qu'un flash d'informations est reçu.

## Alarme PTY

Parmi les codes PTY, il en existe un pour informer les auditeurs d'une catastrophe naturelle. Lorsque le syntoniseur reçoit ce code, l'indication "ALARM" s'affiche, le niveau d'écoute est réglé à la valeur prévue pour le bulletin d'informations routières (fonction TA). Lorsque la station cesse d'émettre le code d'alarme PTY, l'appareil choisit à nouveau la source utilisée précédemment.

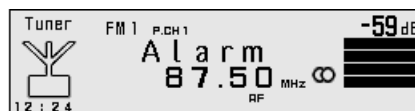

## Abandon de la réception d'un bulletin d'informations

- Appuyez sur la touche TA pendant la réception d'un bulletin d'informations pour abandonner cette réception et revenir à la source précédemment écoutée.

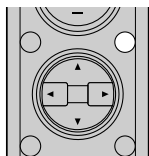

## Liste des codes PTY

Large	Étroite	Description
News&Inf	News	Courts bulletins d'informations.
	Affairs	Emissions à thème.
	Info	Informations générales et conseils.
	Sport	Emissions couvrant tous les aspects du sport.
	Weather	Bulletins météorologiques.
	Finance	Cours de la bourse, etc.
Popular	Pop Mus	Musique populaire.
	Rock Mus	Musique contemporaine.
	Easy Mus	Musique légère.
	Oth Mus	Autres genres musicaux n'appartenant pas aux catégories ci-dessus.
	Jazz	Musique de jazz et musique voisine.
	Country	Musique Country et musique voisine.
	Nat Mus	Musique nationale et musique voisine.
	Oldies	Musique du bon vieux temps.
Classics	Folk Mus	Musique folklorique et musique voisine.
	L. Class	Musique classique d'abord aisé.
Others	Classic	Interprétation d'oeuvres majeures.
	Educate	Emissions ayant une vocation éducative.
	Drama	Pièces radiophoniques.
	Culture	Emissions culturelles couvrant tous les aspects nationaux ou régionaux.
	Science	Emissions à vocation scientifique et technologique.
	Varied	Emissions de variété.
	Children	Emissions destinées aux enfants.
	Social	Emissions à vocation sociale.
	Religion	Emissions et services religieux.
	Phone In	Programmes à ligne ouverte.
	Touring	Emissions orientées vers les voyages; aucun bulletin d'informations routières.
	Leisure	Emissions traitant des passe-temps et des activités récréatives.
	Document	Emissions à caractère documentaire.

## Fonction d'attente de diffusion du bulletin d'informations routières

La fonction TA (Attente de bulletin d'informations routières) vous permet d'entendre tout bulletin d'informations routières diffusé par la station quelle que soit la source. La fonction TA peut être mise en service après accord sur une station TP (une station qui diffuse du bulletin d'informations routières) ou une station étendue aux autres réseaux TP (une station dont les informations renvoient aux stations TP).

### Mise en service, ou hors service, de la fonction TA

#### 1. Accordez le syntoniseur sur une station TP ou étendue aux autres réseaux TP.

L'indicateur TP "TRAFFIC" s'allume quand le syntoniseur est sur une station TP ou une station étendue aux autres réseaux TP.

#### 2. Mettez en service la fonction TA.

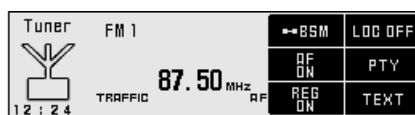
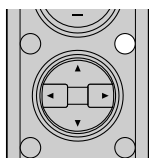

L'indicateur "►TRAFFIC" s'éclaire, signalant ainsi que le syntoniseur est en attente de bulletin d'informations routières.

#### Remarque:

- Si vous mettez en service la fonction TA (Attente de bulletin d'informations routières) lorsque vous effectuez l'accord sur une station autre que TP ou étendue aux autres réseaux TP, seul l'indicateur "T" dans "TRAFFIC" s'affiche.

Pour mettre hors service la fonction TA, répétez la même opération alors que vous n'êtes pas à l'écoute d'un bulletin d'informations routières.

#### Remarque:

- A la fin d'un bulletin d'informations routières, le système choisit à nouveau la source écoutée avant la diffusion du bulletin.
- La fonction TA peut être mise en service pendant l'usage d'une source autre que le syntoniseur si ce dernier était précédemment accordé sur une fréquence de la gamme FM; cela n'est pas possible si le syntoniseur était accordé sur une fréquence de la gamme MW/LW (PO/GO).
- Si le syntoniseur était accordé sur une fréquence de la gamme FM, la mise en service de la fonction TA vous permet d'utiliser d'autres fonctions d'accord tout en écoutant une source autre que le syntoniseur.
- Lorsque l'indicateur "►TRAFFIC" ou "T" est éclairé, l'accord automatique ne concerne que les stations TP ou étendues aux autres réseaux TP.
- Lorsque l'indicateur "►TRAFFIC" ou "T" est éclairé, la mise en mémoire des meilleures stations ne concerne que les stations TP ou étendues aux autres réseaux TP.

## Abandon d'un bulletin d'informations routières

- Pendant la réception d'un bulletin d'informations routières, appuyez sur la touche TA pour abandonner cette réception et revenir à la source d'origine.

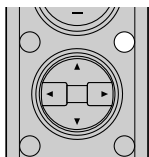

La réception du bulletin est abandonnée mais le syntoniseur demeure en mode TA aussi longtemps que vous n'appuyez pas à nouveau sur la touche TA.

## Réglage du niveau d'écoute TA

Dès que commence un bulletin d'informations routières, le niveau d'écoute prend une valeur définie précédemment qui vous permet d'entendre aisément ce bulletin.

- Réglez le niveau d'écoute au cours de la réception d'un bulletin d'informations routières.

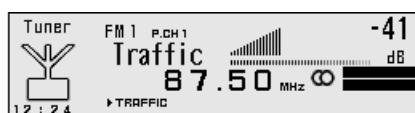
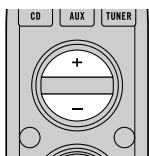

Le réglage effectué est mis en mémoire et utilisé lors de la réception de l'autre bulletin.

## Fonction d'alarme TP

Environ 30 secondes après que l'indicateur "▶ TRAFFIC" est remplacé par "T" en raison de la faible amplitude du signal, un bip de 5 secondes se fait entendre pour vous rappeler de choisir une autre station TP ou étendue aux autres réseaux TP.

- Si vous écoutez la radio, choisissez une autre station TP, ou étendue aux autres réseaux TP.

Si vous écoutez une source autre que le syntoniseur, le syntoniseur recherche automatiquement la station TP produisant le signal le plus puissant dans la zone considérée; cela se produit dans les 10 (ou 30)\* secondes qui suivent le passage de "▶ TRAFFIC" à "T".

### \* Temps requis avant le début de la recherche.

Avec la fonction TA	10 secondes
Avec les fonctions TA et AF	30 secondes

## Fonction régionales

Lorsque l'accord du syntoniseur est obtenu grâce à la fonction AF, la fonction de diffusion régionale limite les fréquences possibles à celles des stations émettant un programme régional.

### Remarque:

- La programmation régionale et les réseaux régionaux dépendent de chaque pays (ils peuvent varier en fonction de l'heure, du département ou de la zone couverte).
- Le numéro de présélection n'est pas affiché dans la mesure où le syntoniseur reçoit une station régionale autre que celle dont la fréquence a été mise en mémoire.

## Mise en service de la fonction région

La fonction région peut être mise en service indépendamment pour chaque gamme FM.

- Appuyez sur la touche **FUNCTION 5** sur la page de réglage du syntoniseur pour mettre en service, ou hors service, la fonction région.

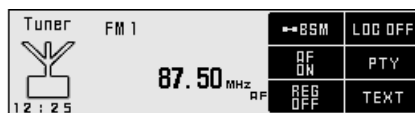

## Messages Textuels

Ce syntoniseur est en mesure d'afficher les informations textuelles transmises par la station RDS telles que le nom de la chanson diffusées et celui de son auteur.

### Remarque:

- Pendant la réception d'un message textuel, l'indicateur "RT" s'allume.
- Le syntoniseur sauvegarde automatiquement les trois derniers messages textuels reçus; le plus anciens de ces messages est effacé dès qu'un nouveau message est reçu.
- Vous pouvez attribuer aux touches FUNCTION 1 à 6 les informations textuelles de six messages.

## Affichage d'un message en clair

1. Appuyez sur la touche **FUNCTION 6** sur la page de réglage du syntoniseur pour afficher un message textuel diffusé par radio.



PIONEER RADIO NO1 HIT ON AIR EVERYDAY	M 1	M 2
	M 3	M 4
	M 5	M 6

### Remarque:

- Si aucun message n'est reçu, l'indication "NO TEXT" s'affiche.

2. Au moyen des touches **◀/▶**, rappelez les trois derniers messages textuels diffusés par radio que contient la mémoire du syntoniseur.



PREMIER FM NOW ON AIR ROCK STATION MONDAY TO FRIDAY	M 1	M 2
	M 3	M 4
	M 5	M 6

Chaque pression sur cette touche provoque l'affichage d'un autre message.

- Pour revenir à la page de réglage du syntoniseur, appuyez sur la touche **RETURN**.

### Remarque:

- Si aucun message n'a été mis en mémoire, cette touche est sans effet.

## Mise en mémoire d'un message textuel

1. Procédez aux opérations 1 et 2 du paragraphe "Affichage d'un message en clair" puis choisissez le message que vous désirez placer en mémoire.
2. Appuyez, pendant au moins deux secondes, sur une des touches **FUNCTION 1 à 6** pour mettre en mémoire un message textuel diffusé par radio (par exemple, appuyez sur la touche **FUNCTION 4** pendant deux secondes).



## Rappel d'un message en mémoire

1. Affichez la page de message textuel diffusé par radio.
2. Appuyez sur une des touches **FUNCTION 1 à 6** pour rappeler un message textuel diffusé par radio (par exemple, appuyez sur la touche **FUNCTION 4**).



## Opérations de base sur le lecteur de CD intégré

### Ejection

Appuyez une fois sur la touche EJECT/OPEN pour ouvrir le panneau avant et éjecter le disque.

Dans le cas de l'ouverture du panneau avant, vous pouvez juste éjecter un CD.

#### Remarque:

- Il n'est pas nécessaire de retirer le disque pour mettre le lecteur de CD en service, ou hors service. (Reportez-vous à la page 23.)
- Ne conservez pas le disque partiellement introduit dans le lecteur (après son éjection) car il pourrait être endommagé.
- Si les opérations de chargement et d'éjection du CD ne fonctionnent pas convenablement, maintenez la pression d'un doigt sur la touche EJECT/OPEN tandis que la face avant est ouverte.

### Numéro de plage musicale

### Indicateur de temps de lecture

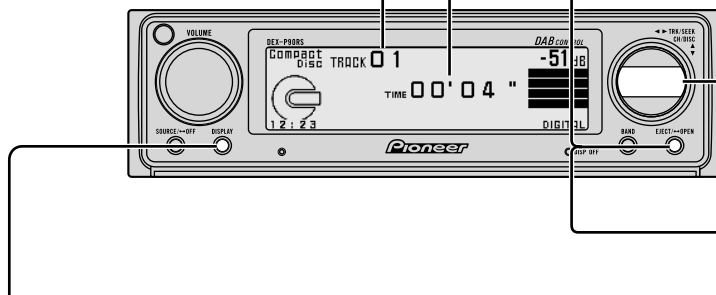

### Choix de l'affichage (uniquement pour les CD TEXT)

Chaque pression sur la touche DISPLAY change les indications affichées, dans l'ordre suivant:

Durée de lecture  
Titre du disque

▶

Durée de lecture  
Nom de l'interprète  
du disque

▶

Durée de lecture  
Titre de la plage  
musicale

▶

Durée de lecture  
Nom de l'interprète  
de la plage musicale

Appuyez, pendant au moins 2 secondes, sur la touche DISPLAY pour faire défiler le texte lorsqu'il comporte plus de 20 lettres.

#### Remarque:

- Un CD TEXT est un disque compact qui porte en outre des informations alphanumériques telles que le titre du disque, le nom de l'artiste et le titre de chaque plage musicale.
- Si certaines informations ne sont pas gravées sur le disque CD TEXT, "No ~" (par exemple "No Title") s'affiche.

## Recherche d'une plage musicale et déplacement rapide du capteur

- Vous pouvez choisir de rechercher une plage musicale ou de déplacer rapidement le capteur, en appuyant plus ou moins longtemps sur les touches ◀▶.

Recherche d'une plage musicale	0,5 seconde ou moins
Déplacement rapide du capteur	Pression continue

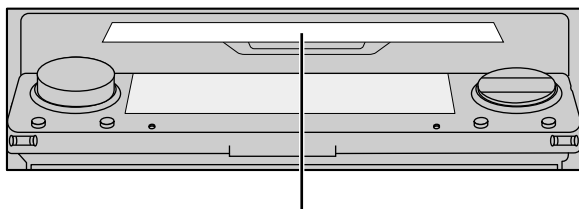

### Fente pour le CD

Après avoir introduit un CD, la face avant se ferme automatiquement.

Le lecteur de CD intégré accepte un seul disque (12 cm ou 8 cm). N'utilisez aucun adaptateur pour la lecture d'un disque de 8 cm.

#### Remarque:

- Si vous ne parvenez pas à introduire complètement le disque, ou encore si la lecture est impossible, assurez-vous que la face gravée est bien tournée vers le bas, appuyez sur la touche EJECT/OPEN et contrôlez l'état du disque avant de le réintroduire.
- Si le lecteur de CD intégré ne peut pas fonctionner normalement, un message d'erreur (par exemple "ERROR-14") s'affiche. Reportez-vous alors à la page 79, "Messages d'erreur fournis par le lecteur de CD".
- N'introduisez aucun objet autre qu'un CD dans la fente pour le CD.

## Ouverture

Appuyez, pendant au moins 2 secondes, sur la touche EJECT/OPEN pour ouvrir la face avant sans éjecter le CD. Si vous avez ouvert le panneau avant, vous pouvez le refermer.

### ⚠ AVERTISSEMENT:

- Veillez à ce que le panneau avant ne soit pas laissé ouvert. Dans le cas contraire, une blessure serait à craindre en cas d'accident.

## Opérations sur la page de réglage du lecteur de CD intégré

### Accès à la page de réglage du lecteur de CD intégré

**1. Ouvrez le couvercle du boîtier de télécommande.**

La page de réglage du lecteur de CD intégré s'affiche.

**2. Choisissez la fonction en appuyant sur une des touches FUNCTION 1, 2, 3, 4 et 6.**

■ Page de réglage du lecteur de CD intégré

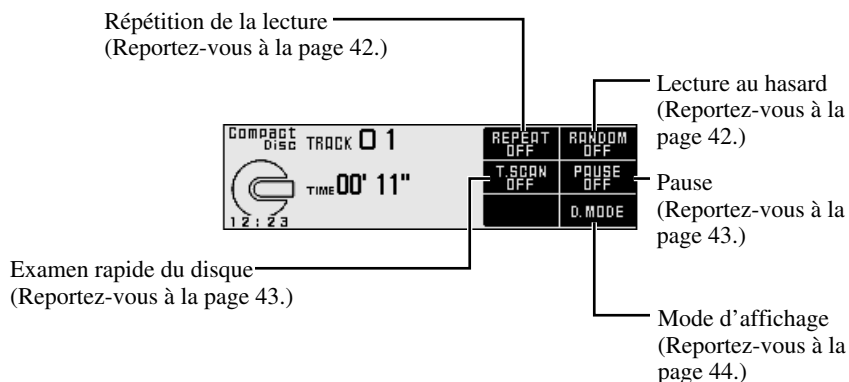

### Abandon de la page de réglage du lecteur de CD intégré

- Pour revenir à la page du lecteur de CD intégré, fermez le couvercle du boîtier de télécommande.

## Utilisation de chaque fonction

### Répétition de la lecture

Dans le cas présent, la répétition de la lecture concerne une seule plage musicale.

- Appuyez sur la touche **FUNCTION 1** sur la page de réglage du lecteur de CD intégré pour mettre en service, ou hors service, la répétition de la lecture.

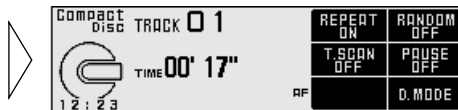

#### Remarque:

- Si vous recherchez une plage musicale ou si vous commandez le déplacement rapide du capteur, la répétition de la lecture est abandonnée.

### Lecture au hasard

Les plages musicales du disque sont lues au hasard, ce qui apporte quelque variété.

- Appuyez sur la touche **FUNCTION 2** sur la page de réglage du lecteur de CD intégré pour mettre en service, ou hors service, la lecture au hasard.

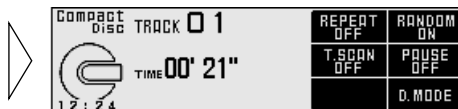

## Examen rapide du disque

Pendant l'examen rapide du disque, les 10 premières secondes de chaque plage musicale sont lues successivement.

1. Appuyez sur la touche **FUNCTION 3** sur la page de réglage du lecteur de CD intégré pour mettre en service l'examen rapide du disque.

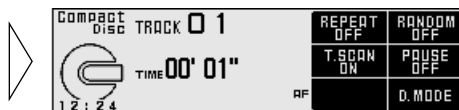

2. Lorsque se présente la plage musicale que vous désirez, abandonnez du l'examen rapide du disque en appuyant sur la touche **FUNCTION 3**.

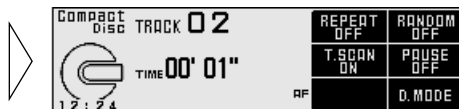

### Remarque:

- L'examen rapide du disque est automatiquement abandonné lorsque toutes les plages musicales ont été passées en revue.

## Pause

Pause permet d'arrêter momentanément la lecture d'une plage musicale.

- Appuyez sur la touche **FUNCTION 4** sur la page de réglage du lecteur de CD intégré pour mettre en service, ou hors service, la pause de la lecture.

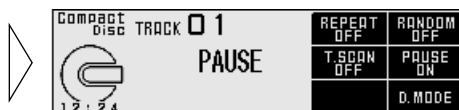

## Changement de mode d'affichage

- Appuyez sur la touche **FUNCTION 6** sur la page de réglage du lecteur de CD intégré pour changer le mode d'affichage comme suit:

Affichage normal ↔ Affichage simplifié

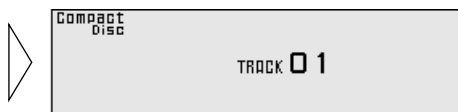

## Frappe du titre d'un disque

Le lecteur de CD intégré possède une mémoire pour la frappe de 48 titres de disques. (Reportez-vous au paragraphe “Frappe du titre d’un disque”, page 50, de la section “Utilisation du lecteur de CD à chargeur”.)

### **Remarque:**

- Après avoir entré les titres de 48 disques, les données d’un nouveau disque écraseront le plus ancien titre.
- Si un lecteur de CD à chargeur est relié à l’appareil, vous pouvez alors titrer 100 disques.
- Vous ne pouvez pas adopter ce mode lors de la lecture d’un CD TEXT sur cet appareil.

## Opérations de base sur les lecteurs de CD à chargeur

Cet appareil peut commander le fonctionnement d'un lecteur de CD à chargeur (vendu séparément).

### Recherche d'une plage musicale et déplacement rapide du capteur

- Vous pouvez choisir de rechercher une plage musicale ou déplacer rapidement le capteur, en appuyant plus ou moins longuement sur les touches ◀/▶.

Recherche d'une plage musicale	0,5 seconde ou moins
Déplacement rapide du capteur	Pression continue

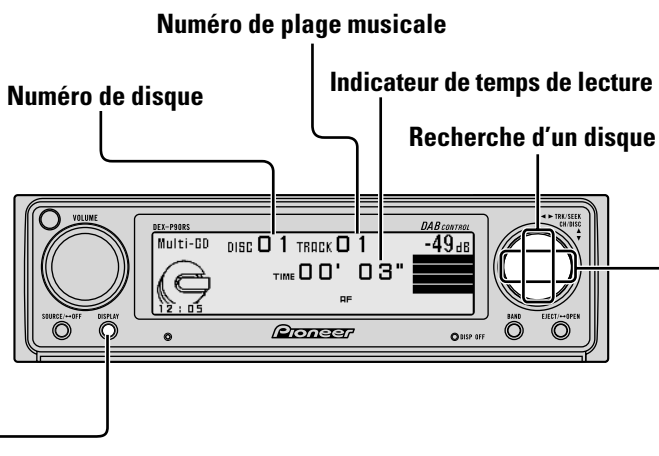

### Choix de l'affichage (Pendant la lecture d'un disque CD TEXT au moyen d'un lecteur de CD à chargeur compatible CD TEXT)

Chaque pression sur la touche DISPLAY change les indications affichées, dans l'ordre suivant:

Durée de lecture  
Titre du disque

▶

Durée de lecture  
Nom de l'interprète  
du disque

▶

Durée de lecture  
Titre de la plage  
musicale

▶

Durée de lecture  
Nom de l'interprète  
de la plage musicale

Appuyez, pendant au moins 2 secondes, sur la touche DISPLAY pour faire défiler le texte lorsqu'il comporte plus de 20 lettres.

#### Remarque:

- Un CD TEXT est un disque compact qui porte en outre des informations alphanumériques telles que le titre du disque, le nom de l'artiste et le titre de chaque plage musicale.
- Si certaines informations ne sont pas gravées sur le disque CD TEXT, "No ~" (par exemple "No Title") s'affiche.

## Opérations sur la page de réglage du lecteur de CD à chargeur

### Accès à la page de réglage du lecteur de CD à chargeur

1. Ouvrez le couvercle du boîtier de télécommande.  
La page de réglage du lecteur de CD à chargeur s'affiche.
2. Choisissez la fonction en appuyant sur une des touches **FUNCTION 1 à 6**.

#### ■ Page de réglage du lecteur de CD à chargeur

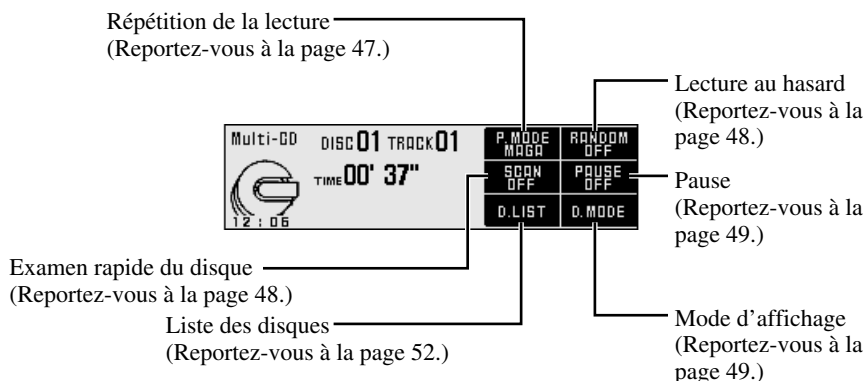

### Abandon de la page de réglage du lecteur de CD à chargeur

- Pour revenir à la page du lecteur de CD à chargeur, fermez le couvercle du boîtier de télécommande.

## Utilisation de chaque fonction

### Répétition de la lecture

Il y a trois champs de lecture répétée: répétition d'une plage musicale, répétition d'un disque et répétition des disques d'un chargeur. Le mode par défaut est la répétition des disques d'un chargeur.

- Appuyez sur la touche **FUNCTION 1** sur la page de réglage du lecteur de CD à chargeur pour changer l'étendue de la répétition.



MAGA → REPEAT → D.REPEAT

### ■ Mode de lecture

Indication affichée	Possibilité de lecture
MAGA	Répétition des disques d'un chargeur
REPEAT	Répétition d'une plage musicale
D.REPEAT	Répétition d'un disque

### Remarque:

- Si vous choisissez un autre disque pendant la lecture répétée, le champ de la lecture répétée change sur le lecteur de CD à chargeur.
- Si vous réalisez une recherche de plage musicale ou un déplacement rapide du capteur pendant la répétition d'une seule plage, la plage de la lecture répétée change sur le disque entier.

## Lecture au hasard

Les plages musicales du disque sont lues au hasard, à l'intérieur du champ de la lecture répétée, comme l'explique "Répétition de la lecture" à la page 47.

- **Appuyez sur la touche **FUNCTION 2** sur la page de réglage du lecteur de CD à chargeur pour mettre en service, ou hors service, la lecture au hasard.**

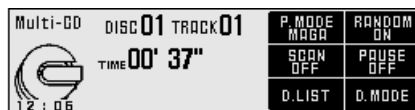

Après avoir choisi le champ de la lecture répétée parmi ceux mentionnés à la page 47 "Répétition de la lecture", mettez en service la fonction de lecture au hasard du lecteur de CD à chargeur.

### Remarque:

- La répétition d'une plage musicale change à la répétition d'un disque quand vous mettez la lecture au hasard en service.

## Examen rapide des disques

Avec la répétition d'un disque, le lecteur ne s'intéresse qu'aux 10 premières secondes de chaque plage musicale d'un disque. Avec la répétition des disques d'un chargeur, le lecteur s'intéresse aux 10 premières secondes de la première plage musicale de chaque disque.

1. **Appuyez sur la touche **FUNCTION 3** sur la page de réglage du lecteur de CD à chargeur pour mettre en service l'examen rapide du disque.**

Après avoir choisi le champ de la lecture répétée parmi ceux mentionnés à la page 47 "Répétition de la lecture", mettez en service la fonction de examen rapide des disques du lecteur de CD à chargeur.

2. **Lorsque se présente la plage musicale (ou le disque) que vous désirez, abandonnez du l'examen rapide du disque en appuyant sur la touche **FUNCTION 3**.**

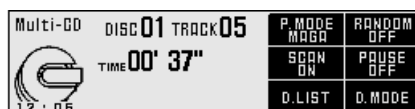

Indication affichée	Possibilité de lecture
T. Scan	Répétition d'un disque
D. Scan	Répétition des disques d'un chargeur

### Remarque:

- L'examen rapide du disque est automatiquement abandonné lorsque toutes les plages musicales ont été passées en revue.
- La répétition d'une plage musicale change à la répétition d'un disque quand vous mettez la lecture d'examen rapide du disque.

## Pause

Pause permet d'arrêter momentanément la lecture d'une plage musicale.

- Appuyez sur la touche **FUNCTION 4** sur la page de réglage du lecteur de CD à chargeur pour mettre en service, ou hors service, la pause de la lecture.



## Changement de mode d'affichage

- Appuyez sur la touche **FUNCTION 6** sur la page de réglage du lecteur de CD à chargeur pour changer le mode d'affichage comme suit:

Affichage normal ↔ Affichage simplifié



## Recherche d'un disque par son numéro

Vous pouvez choisir un disque directement grâce aux touches **FUNCTION 1 à 6**. Appuyez simplement sur la touche correspondant au disque que vous désirez écouter.

1. Appuyez sur la touche **SHIFT** sur la page de réglage du lecteur de CD à chargeur.



La page de recherche d'un disque par son numéro s'affiche et la sélection du disque devient possible.

2. Au moyen des touches **FUNCTION 1 à 6**, choisissez le disque que vous désirez écouter.

- Si le lecteur de CD est un modèle à chargeur 12 disques et si vous souhaitez choisir un disque dont le numéro est compris entre 7 et 12, appuyez une nouvelle fois sur la touche **SHIFT** tandis que la page de recherche de disque par son numéro est affichée.

## Titre d'un disque

### Frappe du titre d'un disque

Vous avez la possibilité de taper 100 titres de 20 caractères. Cette disposition vous permet ensuite de localiser aisément le disque que vous désirez écouter.

#### Remarque:

- Selon le lecteur de CD à chargeur associé, vous pouvez taper un titre comprenant 10 lettres.

#### 1. Commandez la lecture du disque à titrer.

#### 2. Appuyez sur la touche SHIFT pendant deux secondes sur la page de réglage du lecteur de CD à chargeur.

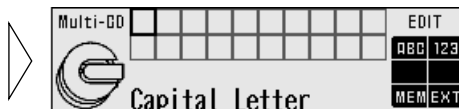

La page de frappe de titre s'affiche.

#### Remarque:

- Si vous appuyez, pendant au moins deux secondes, sur la touche SHIFT tandis que la page de recherche de disque par son numéro, ou la page de liste de titre de disque, est affichée, la page de frappe de titre de disque s'affiche.
- Si vous écoutez un CD TEXT sur un lecteur de CD à chargeur compatible CD TEXT, vous ne pouvez pas faire usage de ce mode.
- Un CD TEXT est un disque compact qui porte en outre des informations alphanumériques telles que le titre du disque, le nom de l'artiste et le titre de chaque plage musicale.

#### 3. Choisissez le type de caractères au moyen de la touche FUNCTION 1.

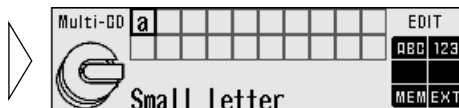

Chaque pression sur la touche FUNCTION 1 provoque le changement du type de caractères, comme suit:

Alphabet en majuscules (Capital Letter),  
Chiffres et symboles → Alphabet en minuscules (Small Letter) → Lettres européennes (European Character) telles que celles qui portent un accent (par exemple, á, à, ä, ç)

#### Remarque:

- Vous pouvez choisir d'enter des chiffres et des symboles en appuyant sur la touche FUNCTION 2.

#### 4. Choisissez lettres, chiffres ou symboles au moyen des touches ▲/▼.

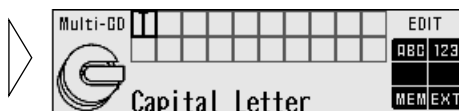

Pour taper une espace, passez à la case suivante en appuyant sur la touche ►.

#### 5. Déplacez le curseur vers la gauche ou vers la droite au moyen des touches ◀/▶.

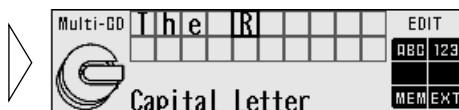

6. Lorsque la frappe du titre est terminée, effectuez sa sauvegarde en appuyant sur la touche **FUNCTION 5**.

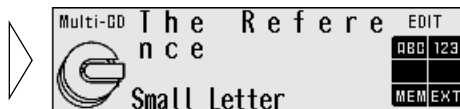

**Remarque:**

- Les titres demeurent en mémoire, même après le retrait des disques; ils sont de nouveau affichés si les disques sont remis en place.
- Après avoir entré les titres de 100 disques, les données d'un nouveau disque écraseront le plus ancien titre.
- **Pour revenir à la page de réglage de lecteur de CD à chargeur, appuyez sur la touche FUNCTION 6.**

## Choix d'un disque sur la liste des titres

Procédez de la manière indiquée ci-dessous pour écouter un disque d'un lecteur de CD à chargeur dont vous avez tapé le titre, ou un disque CD TEXT sur un lecteur compatible CD TEXT.

1. Appuyez sur la touche **FUNCTION 5** sur la page de réglage du lecteur de CD à chargeur pour afficher la page de liste de titre de disque.



2. Choisissez le disque souhaité avec les touches ◀/▶.

Si aucun disque n'est introduit dans le chargeur (plateau pour disque), le numéro du disque est ignoré.

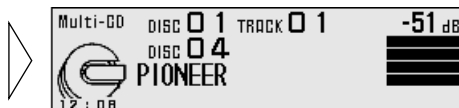

3. Commandez la lecture du disque en appuyant sur la touche ▲.

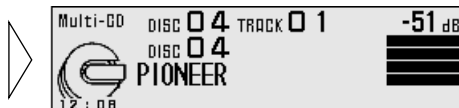

- Pour revenir à la page de réglage de lecteur de CD à chargeur, appuyez sur la touche RETURN.

## Opérations de base sur le lecteur de DVD

Cet appareil peut commander un lecteur de DVD (vendu séparément).

### Recherche de chapitre (page) et déplacement rapide du capteur dans un sens ou dans l'autre

- Vous pouvez choisir de rechercher une plage musicale ou déplacer rapidement le capteur (page), en appuyant plus ou moins longuement sur les touches ◀▶.

Recherche d'un chapitre (d'une plage)	0,5 seconde ou mains
Déplacement rapide du capteur dans un sens ou dans l'autre	Pression continue

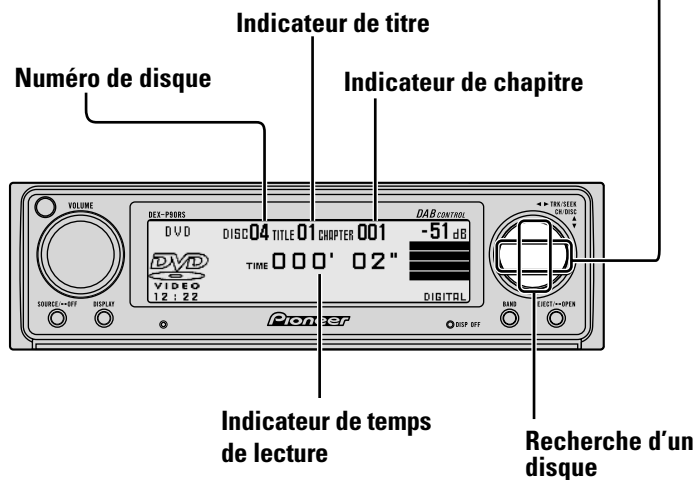

### Remarque:

- Lorsque cet appareil est relié à un lecteur de DVD par le truchement d'un câble à fibres optiques, "DIGITAL" apparaît sur l'afficheur.

## Opération sur la page de réglage du DVD

### Accès à la page de réglage du DVD

1. Ouvrez le couvercle du boîtier de télécommande.  
La page de réglage du DVD s'affiche.
2. Choisissez la fonction en appuyant sur une des touches **FUNCTION 1, 2, 3, 4** et 6.

#### ■ Page de réglage du DVD

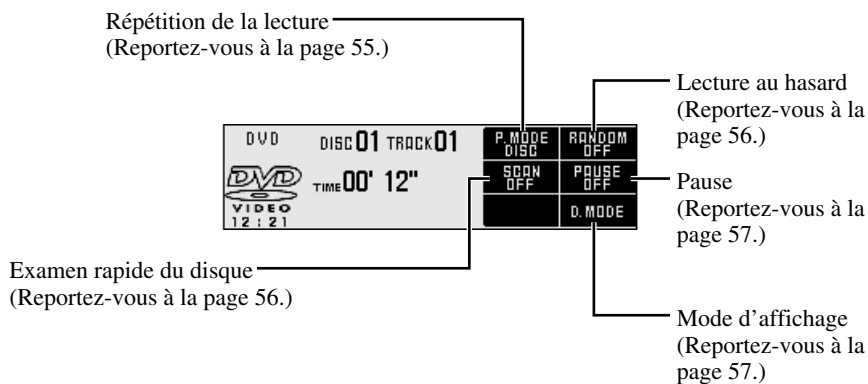

### Abandon de la page de réglage du DVD

- Pour revenir à la page du DVD, fermez le couvercle du boîtier de télécommande.

## Utilisation de chaque fonction

### Répétition de la lecture

Vous pouvez choisir le mode de répétition tel que le chapitre (la plage), le titre ou le disque en cours.

- Appuyez sur la touche **FUNCTION 1** sur la page de réglage de DVD pour changer l'étendue de la répétition.

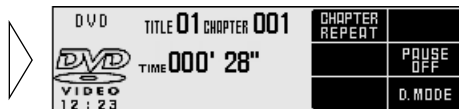

Lorsque le lecteur de DVD lit un DVD : DISC → CHAPTER → TITLE

Lorsque le lecteur de DVD lit un CD : DISC → REPEAT

### ■ DVD

Indication affichée	Possibilité de lecture
DISC	Répétition d'un disque
CHAPTER	Répétition du chapitre
TITLE	Répétition du titre

### ■ Video CD et CD

Indication affichée	Possibilité de lecture
DISC	Répétition d'un disque
REPEAT	Répétition de la plage

#### Remarque:

- Si vous choisissez un autre disque pendant la répétition, la répétition concerne alors le disque.
- Si vous recherchez un chapitre (une plage) ou si vous déplacez rapidement le capteur dans un sens ou dans l'autre pendant la répétition d'un titre ou la répétition d'un chapitre, la répétition concerne alors le disque.

## Lecture au hasard

### Disponible uniquement quand le lecteur de DVD lit un CD.

Les plages musicales du disque sont lues au hasard, ce qui apporte quelque variété.

- Appuyez sur la touche **FUNCTION 2** sur la page de réglage du DVD pour mettre en service, ou hors service, la lecture au hasard.

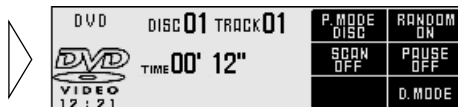

Après avoir choisi le champ de la lecture répétée parmi ceux mentionnés à la page 55 "Répétition de la lecture", mettez en service la fonction de lecture au hasard du lecteur de DVD.

## Examen rapide du disque

### Disponible uniquement quand le lecteur de DVD lit un CD.

Pendant l'examen rapide du disque, les 10 premières secondes de chaque plage musicale sont lues successivement.

1. Appuyez sur la touche **FUNCTION 3** sur la page de réglage du DVD pour mettre en service l'examen rapide du disque.



2. Lorsque se présente la plage musicale que vous désirez écouter, abandonnez l'examen rapide du disque en appuyant sur la touche **FUNCTION 3**.

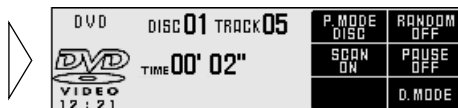

#### Remarque:

- L'examen rapide du disque est automatiquement abandonné lorsque toutes les plages musicales ont été passées en revue.

## Pause

Pause permet d'arrêter momentanément la lecture d'une plage musicale.

- Appuyez sur la touche **FUNCTION 4** sur la page de réglage du DVD pour mettre en service, ou hors service, la pause de la lecture.

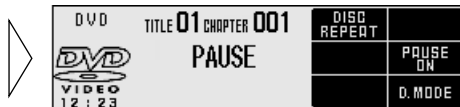

## Changement de mode d'affichage

- Appuyez sur la touche **FUNCTION 6** sur la page de réglage du DVD pour changer le mode d'affichage comme suit:

Affichage normal ↔ Affichage simplifié

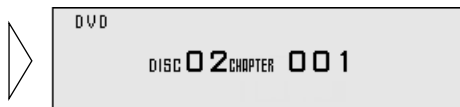

## Recherche d'un disque par son numéro

Vous pouvez choisir un disque directement grâce aux touches **FUNCTION 1 à 6**. Appuyez simplement sur la touche correspondant au disque que vous désirez écouter.

1. Appuyez sur la touche **SHIFT** sur la page de réglage du DVD.

La page de recherche d'un disque par son numéro s'affiche et la sélection du disque devient possible.

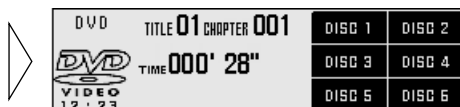

2. Au moyen des touches **FUNCTION 1 à 6**, choisissez le disque que vous désirez écouter.

## Frappe du titre d'un disque (EDIT)

Le lecteur de DVD possède une mémoire pour la frappe de 100 titres de CDs. (Reportez-vous au paragraphe "Frappe du titre d'un disque", page 50, de la section "Utilisation du lecteur de CD à chargeur".)

### Remarque:

- Après avoir entré les titres de 100 disques, les données d'un nouveau disque écraseront le plus ancien titre.
- Vous avez la possibilité de taper des titres de 10 caractères.

## Opérations de base sur le syntoniseur DAB

Cet appareil peut commander un syntoniseur DAB (vendu séparément).

### Choix de l'ensemble ou du service

Au moment où vous sélectionnez DAB, une recherche automatique prend place pour détecter la fréquence la plus élevée sur laquelle est diffusée une émission DAB ensemble.

(Le même type de recherche automatique est effectué lorsque vous changez de bande.)

Dès qu'une émission ensemble est reçue, la recherche prend fin.

Choix d'un service donné	0,5 seconde ou moins
Accord sur une fréquence plus élevée ou plus basse (Ensemble)	0,5 seconde ou plus*

\* En appuyant sur la même touche, vous commandez l'arrêt de la recherche et l'appareil passe en attente de réception de l'émission ensemble.

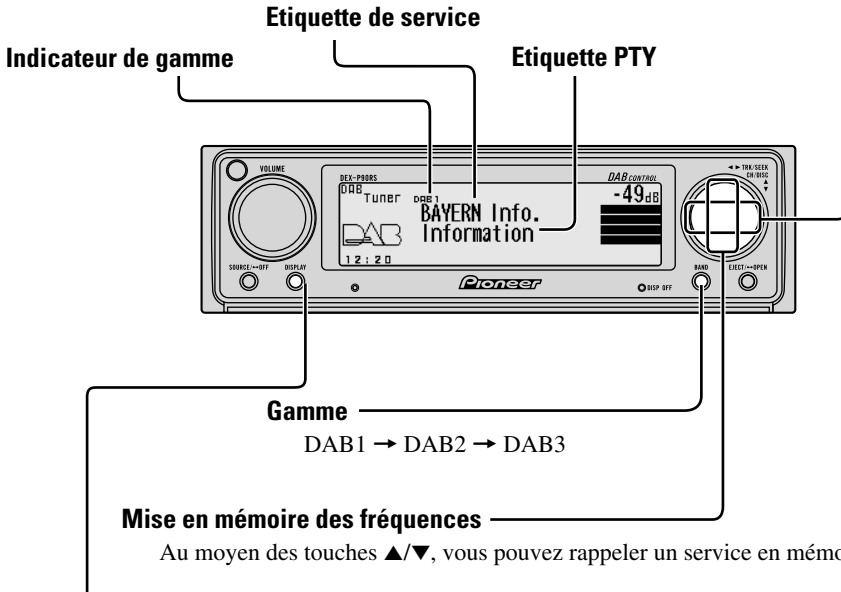

### Choix de l'affichage

Chaque pression sur la touche DISPLAY change les indications affichées, dans l'ordre suivant:

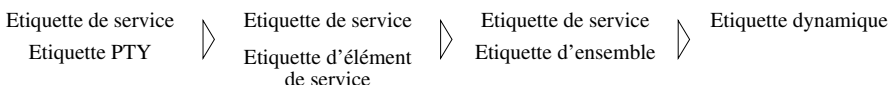

## Opération sur la page de réglage du syntoniseur DAB

### Accès à la page de réglage du syntoniseur DAB

#### 1. Ouvrez le couvercle du boîtier de télécommande.

La page de réglage du syntoniseur DAB s'affiche.

#### 2. Choisissez la fonction en appuyant sur une des touches **FONCTION 1 à 5**.

#### ■ Page de réglage du syntoniseur DAB

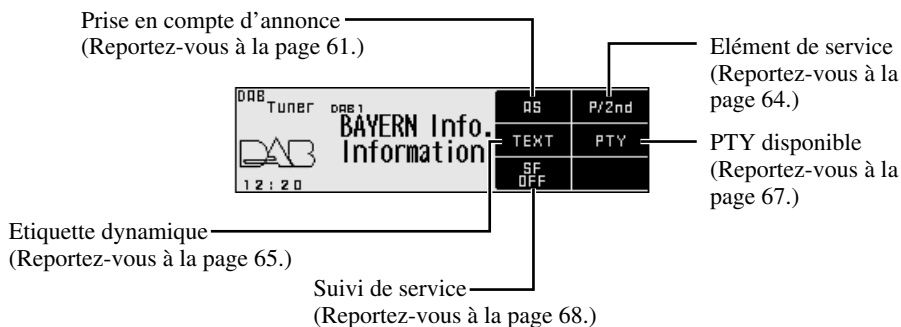

#### Remarque:

- Quand vous connectez le GEX-P900DAB (II) à cet appareil, les fonctions utilisables sont différentes. Pour plus d'informations, veuillez vous reporter au mode d'emploi du GEX-P900DAB (II).

### Abandon de la page de réglage du syntoniseur DAB

- Pour revenir à la page du syntoniseur DAB, fermez le couvercle du boîtier de télécommande.

## Utilisation de chaque fonction

### Affichage de la page d'accord de présélection

- Appuyez sur la touche **SHIFT** sur la page de réglage du syntoniseur DAB.

La page d'accord de présélection s'affiche et la présélection des fréquences devient possible.

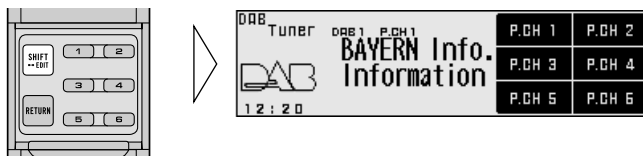

- Appuyez une nouvelle fois sur la touche **SHIFT** pour rétablir la page de réglage du syntoniseur DAB.

### Mise en mémoire des fréquences

Vous pouvez utiliser les touches **FUNCTION 1 à 6** pour mettre en mémoire les services qu'il est ensuite aisé de rappeler.

#### ■ Mise en mémoire des fréquences des stations

- Appuyez sur une des touches **FUNCTION 1 à 6** pendant deux secondes sur la page de réglage du syntoniseur pour mettre en mémoire les service.



#### ■ Rappel des fréquences des stations

- Appuyez sur la touche **FUNCTION 1 à 6** sur la page de réglage du syntoniseur pour rappeler les services mis en mémoire.



#### Remarque:

- La mémoire peut contenir 18 services.

## Fonction de prise en compte d'annonce

Même lorsque vous écoutez une émission autre que DAB, vous pouvez, grâce à la fonction d'annonce, prendre connaissance de toute annonce. Lorsque l'annonce est terminée, l'appareil revient à la source d'origine dont le signal a été interrompu par l'annonce. Lorsque vous écoutez une émission DAB, vous pouvez décider qu'elle soit, ou non, le cas échéant, interrompue par une annonce; si l'annonce concerne une matière d'urgence, l'interruption est automatique. Les différentes annonces sont:

### Annonce qui donne toujours lieu à interruption:

- Urgence (Alarm)

### Annonces qui dépendent de la touche TA:

- Bulletin d'informations routières (indicateur "TRAFFIC")
- Bulletin d'informations sur les transports (indicateur "TRAFFIC")

### Annonces qui dépendent de la page de réglage du syntoniseur DAB:

- Bulletin d'informations (News)
- Avertissement/Service (Warning)
- Événement spécial (Special Event)
- Sports (Sports)
- Bulletin météo (Weather)
- Annonce d'événement (Event)
- Bulletin financier (Finance)
- Informations (Informations)

## ■ Annonces qui dépendent de la touche TA

- Appuyez sur la touche TA du boîtier de télécommande pour mettre en service, ou hors service, la réception des bulletins d'informations routières ou la réception des bulletins d'informations sur les transports.

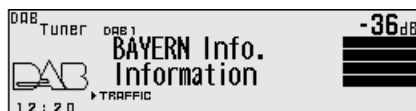

Chaque pression sur la touche TA, provoque l'acceptation ou non de l'annonce.

### Remarque:

- Lorsque vous choisissez l'élément de service auquel appartient le bulletin d'informations routières et le bulletin d'informations sur les transports, l'indicateur "►TRAFFIC" s'éclaire.
- Si l'élément de service n'est capable de la réception ni du bulletin d'informations routières ni du bulletin d'informations sur les transports, seul l'indicateur "T" dans "TRAFFIC" est éclairé.
- Lorsque vous êtes à l'écoute d'une émission FM, la mise en service, ou hors service, de la fonction RDS TA, provoque simultanément la mise en service, ou hors service des fonctions relatives au bulletin d'informations routières et au bulletin d'informations sur les transports.

- **Pour arrêter l'écoute en cours d'un bulletin d'informations routières ou d'un bulletin d'informations sur les transports et revenir à la source d'origine, appuyez sur la touche TA tandis que l'un de ces bulletins est diffusé.**

**Remarque:**

- Vous pouvez aussi passer d'une annonce à l'autre, dans l'ordre. (Reportez-vous à la page 64, "Passage d'une annonce à une autre".)

■ **Fonction d'alarme TP**

Lorsque les conditions suivantes surviennent, l'indicateur "►TRAFFIC" est remplacé par "T" et 30 secondes plus tard, l'alarme TP retentit pendant 10 secondes, vous rappelant de cette manière que vous devez choisir un élément de service capable de la réception de bulletin d'informations routières ou de bulletin d'informations sur les transports.

- Si l'acceptation du bulletin d'informations routières et du bulletin d'informations sur les transports est en service.
  - Si la fonction de suivi de service est en service.
  - Si cet appareil (pendant la réception d'une émission DAB) ne peut pas recevoir dans de bonnes conditions, un élément de service capable de la réception de bulletin d'informations routières ou de bulletin d'informations sur les transports.
  - Si le RDS de cet appareil ne peut pas recevoir l'émission d'une station TP ou étendue aux autres réseaux TP.
- **Si vous écoutez une émission DAB et si vous entendez l'alarme TP, vous devez faire à nouveau l'accord sur un service qui prend en compte le bulletin d'informations routières et le bulletin d'informations sur les transports pour que ces informations soient à nouveau disponibles en réception.**

Si vous écoutez une autre source, 30 secondes après que l'indicateur "►TRAFFIC" soit remplacé par "T", commence la recherche automatique d'un élément de service qui, dans la région, est capable de la réception de bulletin d'informations routières ou de bulletin d'informations sur les transports.

## ■ Opérations sur les annonces grâce à la page de réglage du syntoniseur DAB

1. Appuyez sur la touche **FUNCTION 1** sur la page de réglage du syntoniseur DAB pour afficher la page de réglage de support d'annonce.

2. Choisissez l'annonce au moyen des touches **FUNCTION 1 à 3**.

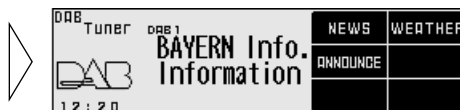

Touche **FUNCTION 1** : “NEWS” (Bulletins d’informations) Marche/Arrêt

Touche **FUNCTION 2** : “WEATHER” (Bulletin météo) Marche/Arrêt

Touche **FUNCTION 3** : “ANNOUNCE” (Annonce) Marche/Arrêt

### Remarque:

- Si “NEWS”, “WEATHER” ou “ANNOUNCE” sont affichés, cela signifie que l’annonce est fourni par l’élément de service actuel.
  - Si la première lettre de chaque indicateur d’annonce est éclairée, cela signifie que vous avez choisi l’annonce (par exemple, “N” pour “NEWS”).
  - Si “▶” est affiché à gauche de l’indicateur, cela signifie que l’annonce correspondante à l’annonce que vous avez sélectionné est bien pris en compte par l’élément de service actuel.
  - Si “ANNOUNCE” est en service (ON), “Avertissement/Service”, “Annonce d’événement”, “Événement spécial”, “Bulletin financier”, “Sports” et “Informations” sont également en service (ON).
- Pour revenir à la page de réglage du syntoniseur DAB, appuyez sur la touche **RETURN**.

## ■ Passage d'une annonce à une autre

Si plusieurs annonces peuvent interrompre ce que vous écoutez, et si ce que vous écoutez est une annonce, vous pouvez passer d'une annonce à l'autre.

- Pour passer à l'annonce suivante.

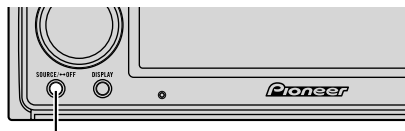

Chaque pression change d'annonce ...

Chaque pression sur la touche SOURCE permet de passer à l'annonce suivante. Lorsque vous avez ainsi passé en revue toutes les annonces, vous revenez à la première.

## Fonction d'élément de service

Si le service reçu à un moment donné dispose d'un élément secondaire de service (l'indicateur "EXTRA" est éclairé), le passage à un autre élément de service est possible.

- Appuyez sur la touche **FUNCTION 2** sur la page de réglage du syntoniseur DAB pour afficher l'élément de service.

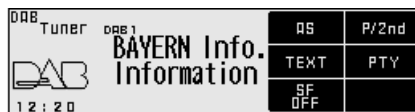

## Fonction d'étiquette dynamique

L'étiquette dynamique est une information textuelle relative à l'élément de service que vous êtes en train d'écouter. Vous avez la possibilité de faire défiler cette information.

### Remarque:

- L'indicateur "TEXT" s'éclaire lors de la réception d'une étiquette dynamique.
- Le syntoniseur mémorise automatiquement les trois dernières étiquettes dynamiques reçues, remplaçant le texte de la réception la plus ancienne par le texte le plus récent reçu.
- Vous pouvez utiliser les touches FONCTION 1 à 6 pour mémoriser les transmissions d'étiquette dynamique.

## ■ Affichage des étiquettes dynamiques

1. Appuyez sur la touche **FONCTION 3** sur la page de réglage du syntoniseur DAB pour afficher la page de l'étiquette dynamique.



PREMIER RADIO NOW ON AIR SONG IS LosAngeles	M 1	M 2
	M 3	M 4
	M 5	M 6

### Remarque:

- Si aucune étiquette dynamique n'est reçue, l'indication "NO TEXT" s'affiche.

2. Au moyen des touches **◀/▶**, rappelez les trois dernières étiquettes diffusées par radio que contient la mémoire du syntoniseur.



WEATHER TODAY BAYERN 77 F FINE	M 1	M 2
	M 3	M 4
	M 5	M 6

Une pression sur la touche change l'affichage des données des quatre étiquettes dynamiques.

### Remarque:

- Si aucune étiquette dynamique n'est en mémoire, cette touche est sans effet.

3. Faites défiler l'étiquette dynamique à l'aide de la touche **▼**.

### Remarque:

- Avant de consulter une étiquette dynamique, prenez soin de garer le véhicule.
- Si vous appuyez sur la touche **▲** tandis que l'information défile, vous revenez à la première ligne.
- Si vous choisissez à nouveau d'afficher l'étiquette dynamique après son abandon, l'information peut être la dernière disponible.
- Vous pouvez également afficher l'étiquette dynamique en appuyant sur la touche **DISPLAY**. En ce cas, l'en-tête des données affichées est toujours mise à jour. Pour de plus amples détails concernant cette question, reportez-vous à la page 58, "Choix de l'affichage".

## ■ Mise en mémoire de l'étiquette dynamique

1. Procédez aux opérations 1 et 2 de “Affichage des étiquettes dynamiques” puis choisissez l'étiquette dynamique que vous désirez mettre en mémoire.
2. Appuyez, pendant au moins deux secondes, sur une des touches **FUNCTION 1 à 6** pour mettre en mémoire une étiquette dynamique (par exemple, appuyez sur la touche **FUNCTION 4** pendant deux secondes).



## ■ Rappel d'une étiquette dynamique prédéfinie

1. Affichez la page d'étiquette dynamique.
2. Appuyez sur une des touches **FUNCTION 1 à 6** pour rappeler une étiquette dynamique (par exemple, appuyez sur la touche **FUNCTION 4**).



- Pour revenir à la page de réglage du syntoniseur DAB, appuyez sur la touche **RETURN**.

## Fonction des PTY disponibles

Les listes de codes PTY qui sont dans l'ensemble actuel peuvent être affichées. Vous pouvez choisir le PTY désiré sur la liste.

Les fonctions DAB PTY sont légèrement différentes des fonctions RDS PTY. Ne les confondez pas.

### ■ Recherche PTY

1. Appuyez sur la touche **FUNCTION 4** sur la page de réglage du syntoniseur DAB pour afficher la page de réglage de la recherche PTY.

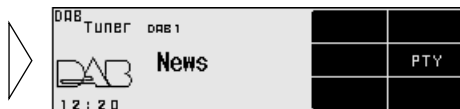

2. Au moyen des touches **◀/▶**, choisissez un code PTY parmi les codes proposés.

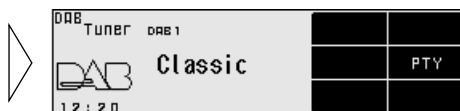

3. Appuyez sur la touche **▲** pour lancer la recherche PTY.



Le DAB reçoit le service PTY désiré.

#### Remarque:

- La méthode d'affichage PTY est étroite. La méthode large ne peut pas être choisie lors de l'utilisation du tuner DAB comme source. (Reportez-vous à la page 33.)

### ■ Abandon du mode de réglage de recherche PTY

- Pour abandonner le mode de réglage de recherche PTY en cours, appuyez sur la touche **FUNCTION 4**.

## Fonction de suivi de service

Si la réception du service choisi devient médiocre, cette fonction recherche alors automatiquement une autre émission ensemble qui offre le même service. Selon les conditions, une émission ensemble offrant une annonce d'urgence ou un bulletin d'informations routières, peut être reçue.

- Appuyez sur la touche **FUNCTION 5** sur la page de réglage du syntoniseur DAB pour mettre en service, ou hors service, le suivi de service.

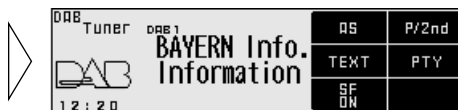

## ■ Fonction de suivi de service en FM

Lorsqu'il n'est pas possible de trouver une émission ensemble qui offre le même service, ou bien lorsque la réception devient très médiocre, la fonction de suivi de service passe sur une émission FM identique. Toutefois, ce passage à une autre émission n'est pas possible si la réception de la station diffusant la même émission FM est médiocre, s'il n'existe pas une telle station ou si aucun renvoi à une station DAB n'est possible. Pendant la réception d'une émission FM, si le récepteur DAB détecte un service identique au service d'origine qui donne une qualité supérieure, la réception de l'émission DAB reprend. La sélection effectuée ensuite est conforme à l'élément de service choisi avec le premier service.

### Remarque:

- Mettez en service la fonction de suivi de service et la fonction de suivi de service en FM se trouve automatiquement en service.
- La fonction de suivi de service en FM est une fonction DAB. Si la source que vous écoutez est une station RDS (FM), aucune passage vers une émission DAB n'est possible.
- Même lorsque vous écoutez une émission FM, la touche ne joue de rôle que pour les émissions DAB.

## ■ Si l'indicateur "NET" clignote

Si le service choisi ne contient pas d'informations de station de radiodiffusion pour une émission FM identique, et si les conditions de réception de ce service se dégrade, l'indicateur "NET" clignote pour indiquer que la fonction de suivi de service en FM ne peut pas fonctionner.

## Opérations de base sur le syntoniseur de télévision

Cet appareil peut commander un syntoniseur de télévision (vendu séparément).

### Accord manuel et accord automatique

- Vous pouvez choisir la méthode de syntonisation en appuyant plus ou moins longuement sur les touches ◀/▶.

Accord manuel (pas à pas)	Pression égale ou inférieure à 0,5 seconde
Accord automatique	Pression égale ou supérieure à 0,5 seconde

#### Remarque:

- Si vous maintenez la pression d'un doigt sur la touche pendant plus de 0,5 seconde, les stations de radiodiffusion sont sautées. L'accord automatique commence dès que vous cessez d'appuyer sur la touche.

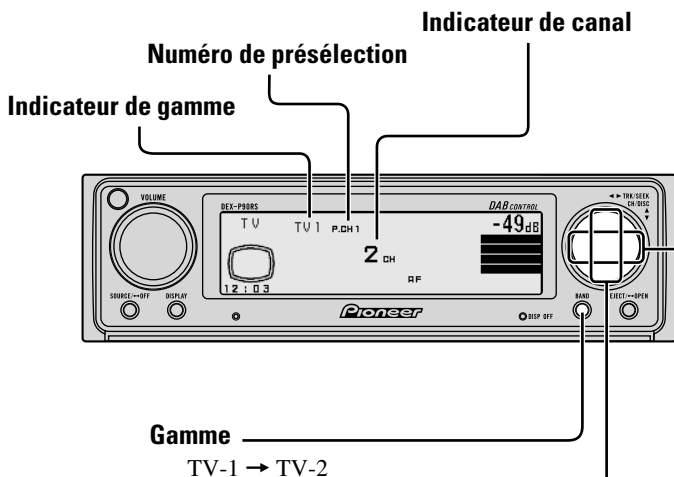

### Mise en mémoire des fréquences

Vous pouvez rappeler les stations dont la fréquence est en mémoire grâce aux touches ▲/▼.

## Opération sur la page de réglage du syntoniseur de télévision

### Accès à la page de réglage du syntoniseur de télévision

1. Ouvrez le couvercle du boîtier de télécommande.  
La page de réglage du syntoniseur de télévision s'affiche.
2. Choisissez la fonction en appuyant sur la touche **FUNCTION 1**.

#### ■ Page de réglage du syntoniseur de télévision

Mémoire séquentielle des meilleures stations  
(Reportez-vous à la page 71.)

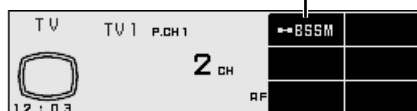

### Abandon de la page de réglage du syntoniseur de télévision

- Pour revenir à la page du syntoniseur de télévision, fermez le couvercle du boîtier de télécommande.

## Utilisation de chaque fonction

### Mémoire séquentielle des meilleures stations

La fonction de mémoire séquentielle des meilleures stations (BSSM) permet la mise en mémoire des stations les plus puissantes en commençant par celle dont la fréquence est la plus basse.

- Appuyez sur la touche **FUNCTION 1** pendant deux secondes sur la page de réglage du syntoniseur de télévision pour mettre en service la mémoire séquentielle des meilleures stations (BSSM).



- Pour abandon l'opération, appuyez une nouvelle fois sur la touche **FUNCTION 1** tandis que l'opération est en cours.

#### Remarques:

- 6 stations peuvent être mises en mémoire pour chaque gamme.
- Dans les régions où la réception de 6 stations n'est pas possible, des stations précédemment en mémoire peuvent y demeurer.

## Affichage de la page d'accord de présélection

- Appuyez sur la touche **SHIFT** sur la page de réglage du syntoniseur de télévision.

La page d'accord de présélection s'affiche et la présélection des fréquences devient possible.

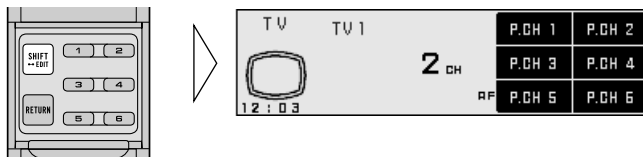

- Appuyez une nouvelle fois sur la touche **SHIFT** pour rétablir la page de réglage du syntoniseur de télévision.

## Mise en mémoire des fréquences

Vous pouvez utiliser les touches **FUNCTION** 1 à 6 pour mettre en mémoire les fréquences des stations qu'il est ensuite aisé de rappeler.

### ■ Mise en mémoire des fréquences des stations

- Appuyez sur une des touches **FUNCTION** 1 à 6 pendant deux secondes sur la page de réglage du syntoniseur de télévision pour mettre en mémoire la fréquence d'une station.

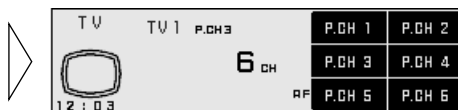

### ■ Rappel des fréquences des stations

- Appuyez sur la touche **FUNCTION** 1 à 6 sur la page de réglage du syntoniseur de télévision pour rappeler la fréquence d'une station mise en mémoire.

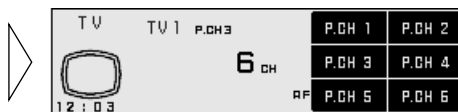

#### Remarque:

- 12 stations (6 pour TV1 et 6 pour TV2) peuvent être mises en mémoire.

## Affichage de la page des réglages sonores

- Appuyez sur la touche MENU et choisissez la page des réglages sonores (Audio).

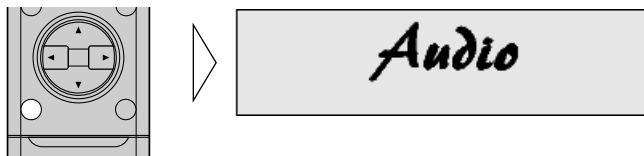

Après la page de titre, la page d'opérations de la page des réglages sonores s'affiche. L'ouverture et la fermeture du couvercle du boîtier de télécommande (reportez-vous à la page 5) permet de passer de la situation du couvercle ouvert à la situation du couvercle fermé de la page des réglages sonores.

### Remarque:

- Les touches ▲/▼/◀/▶ de l'appareil central ne peuvent pas être utilisées pour les opérations de la page des réglages sonores.
- Pour abandonner les réglages appuyez sur la touche BAND.

## Réglage de l'équilibrage gauche-droite et la balance avant-arrière

Cette fonction permet de choisir l'équilibrage gauche-droite et la balance avant-arrière qui assurent l'écoute optimale quel que soit le siège occupé. Cette fonction peut être employée tandis que le couvercle du boîtier de télécommande est fermé.

1. La page des réglages sonores étant affichée, fermez le couvercle du boîtier de télécommande (reportez-vous à la page 5).
2. Réglez la balance avant-arrière au moyen des touches ▲/▼.

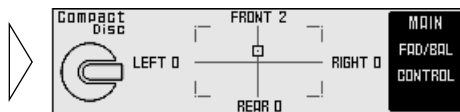

### Remarque:

- Si l'installation ne comporte que des haut-parleurs avant, le niveau sonore global est atténué si l'équilibre avant-arrière est en faveur de l'arrière.

3. Réglez l'équilibrage gauche-droite au moyen des touches ◀/▶.

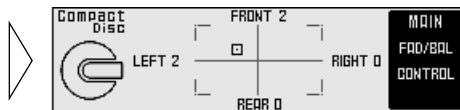

## Réglage des graves et des aigus

Il est possible de régler une fréquence qui devient la référence lors du réglage des tonalités grave et aiguë. Les fréquences et plage de réglage à partir desquelles un choix peut être effectué, sont les suivantes:

Graves: 100 Hz

Aigus: 10 kHz

Plage de réglage du niveau: -8 dB — + 8 dB (2 dB/pas)

1. La page des réglages sonores étant affichée, ouvrez le couvercle du boîtier de télécommande (reportez-vous à la page 5).

2. Appuyez sur la touche **FUNCTION 1**.

La page de réglage des graves et des aigus s'affiche.

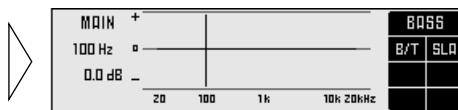

3. Appuyez une nouvelle fois sur la touche **FUNCTION 1** pour sélectionner les graves (**BASS**) ou les aigus (**TREB**).

Chaque pression permet de passer des graves aux aigus, et inversement.

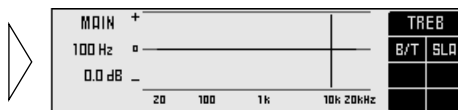

4. Utilisez les touches **▲/▼** pour régler le niveau.

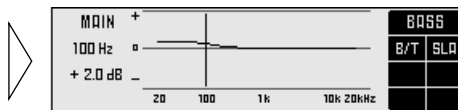

### Remarque:

- Une trop forte augmentation des graves ou des aigus peut entraîner de la distorsion. Effectuez le réglage des graves et des aigus pour améliorer la qualité globale des sons.

## Réglage du niveau de la source (SLA)

La fonction SLA (Réglage du niveau de la source) permet d'éviter toute brusque variation de niveau sonore au moment où vous changez de source. Les réglages sont basés sur celui de la radio FM qui demeure inchangé.

1. **Comparez le niveau d'émission FM et le niveau d'une autre source (par exemple le lecteur de CD intégré).**
2. **Appuyez sur la touche MENU pour afficher la page des réglages sonores.**
3. **Ouvrez le couvercle du boîtier de télécommande.**

4. **Appuyez sur la touche **FUNCTION 2** pour mettre en service la fonction SLA.**

La page de réglage SLA s'affiche.

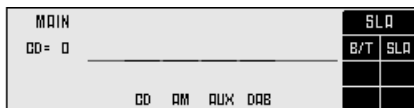

5. **Augmentez ou diminuez le niveau au moyen des touches ▲/▼.**

La plage de réglage s'étend de +4 à -4.

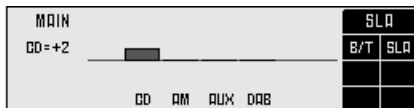

### Remarques:

- Étant donné que le niveau de sortie FM sert de référence, la fonction SLA n'opère pas en mode FM.
- Le niveau des émissions PO/GO, qui n'est pas le même que le niveau des émissions FM, peut être réglé comme celui d'une source autre que le syntoniseur.
- Le niveau du lecteur de CD intégré, celui du lecteur de CD à cartouche et celui du lecteur de DVD, sont automatiquement réglés à la même hauteur.
- Les niveaux AUX, External 1 et External 2, sont automatiquement réglés à la même hauteur.

## Utilisation de l'entrée AUX

Un connecteur RCA IP-BUS tel que CD-RB20 ou CD-RB10 (vendus séparément) vous permet de relier cet appareil à un équipement doté d'une sortie RCA. Pour de plus amples détails concernant cette question, reportez-vous au mode d'emploi du connecteur RCA IP-BUS.

### Choix de l'entrée AUX

- Choisissez l'entrée AUX. (Reportez-vous à la page 23.)

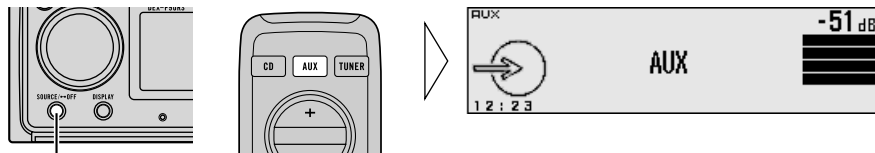

Chaque pression change la source ...

### Frappe du nom de l'entrée AUX

Vous avez la possibilité de modifier le nom affiché de l'entrée AUX.

#### 1. Ouvrez le couvercle du boîtier de télécommande.

La page de réglage de l'entrée auxiliaire (AUX) s'affiche.

#### 2. Appuyez sur la touche SHIFT pendant deux secondes sur la page de réglage de l'entrée auxiliaire (AUX).

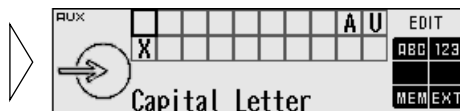

#### 3. Tapez le nom de cette entrée.

Reportez-vous à la page 50, "Frappe du titre d'un disque" et effectuez les opérations 3 à 6.

## Coupure momentanée des sons

Les sons produits par cet appareil sont automatiquement coupés dans les cas suivants:

- Le téléphone cellulaire relié à cet appareil reçoit ou émet un appel.
- Un guidage vocal est émis par le système de navigation Pioneer relié à cet appareil.

Les sons sont coupés, la mention "MUTE" s'affiche et aucun réglage sonore n'est possible. Le fonctionnement normal reprend lorsque la liaison téléphonique ou le guidage vocale cessent.

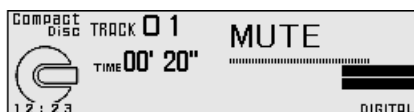

### Extinction des indications affichées

Vous pouvez éteindre les indications affichées. Si vous appuyez sur une touche alors que les indications affichées sont éteints, les indications apparaissent et les touches s'éclairent pendant 5 secondes puis à nouveau s'éteignent.

- **Appuyez, pendant au moins deux secondes, sur la touche BAND pour afficher ou éteindre les indications.**

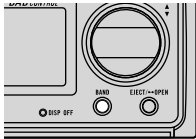

#### Remarque:

- Quand les indications affichées sont éteints, l'indicateur DISPLAY OFF s'éclaire (reportez-vous à la page 4).

## Précautions liées au lecteur de CD

- N'utilisez que des CD portant l'une ou l'autre des deux marques Compact Disc Digital Audio comme illustré ci-dessous.



- Utilisez des CD circulaires normaux. Si vous utilisez un CD ayant une autre forme, il risque de se bloquer dans le lecteur de CD ou de ne pas être lu correctement.

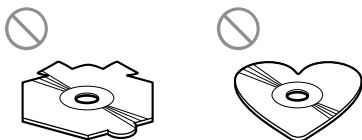

- Vérifiez tous les CD pour vous assurer qu'ils ne sont pas fendus, rayés ou voilés. Les CD abîmés de la sorte risquent de ne pas fonctionner correctement. N'utilisez pas ces disques.
- Evitez de toucher la surface gravée (non imprimée) lorsque vous manipulez le disque.
- Rangez les disques dans leur boîte quand vous ne les utilisez plus.
- Conservez les disques à l'abri de la lumière directe du soleil et des températures trop élevées.
- Ne collez pas d'étiquette sur les disques, n'écrivez pas dessus et n'appliquez pas de produit chimique sur leur surface.
- Pour nettoyer un CD, essuyez-le avec un tissu doux en partant du centre.

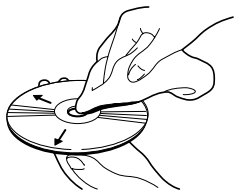

- Si vous utilisez le chauffage par temps froid, de l'humidité risque de se former sur les composants à l'intérieur du lecteur de CD. La condensation peut perturber le fonctionnement du lecteur de CD. Si vous pensez que c'est le cas, éteignez le lecteur de CD pendant environ une heure pour le laisser sécher et essayez les disques humides à l'aide d'un chiffon doux.
- Les cahots dus à la chaussée peuvent interrompre momentanément la lecture du CD.

## Disques CD-R/CD-RW

- Si vous utilisez des disques CD-R/CD-RW, la lecture n'est possible que s'ils ont été finalisés.
- Il n'est pas toujours possible d'écouter des disques CD-R/CD-RW ayant été enregistrés sur un enregistreur de CD de musique ou sur un ordinateur à cause des caractéristiques du disque produit, de rayures ou de saletés sur le disque, ou des poussières, de la condensation, etc., accumulés sur la lentille de cet appareil.
- La lecture des disques enregistrés sur un ordinateur risque de ne pas être possible ; tout dépend des paramètres de l'application et de l'environnement. Effectuez l'enregistrement avec le format approprié. (Pour plus de détails, contactez le créateur de l'application.)
- La lecture des disques CD-R/CD-RW risque de devenir impossible en cas d'exposition directe à la lumière du soleil, de températures élevées ou des conditions de stockage dans la voiture.
- Les titres et autres informations textuelles enregistrés sur un disque CD-R/CD-RW risquent de ne pas s'afficher avec cet appareil.
- Cet appareil utilise la fonction de changement de piste du disque CD-R/CD-RW. Les pistes contenant les informations de changement de piste sont donc ignorées.
- Si vous introduisez dans ce lecteur un disque CD-RW, la lecture commencera plus tard que s'il s'agissait d'un CD classique ou d'un CD-R.
- Reportez-vous aux précautions d'emploi des disques CD-R/CD-RW avant de les utiliser.

### Messages d'erreur fournis par le lecteur de CD

Lorsqu'une anomalie survient pendant la lecture d'un CD, un message d'erreur s'affiche. Pour déterminer la cause de l'anomalie, reportez-vous au tableau qui suit puis procédez aux actions correctives suggérées. Si ces opérations ne permettent pas de résoudre le problème qui se pose à vous, prenez contact avec le distributeur PIONEER ou un centre d'entretien agréé.

Messages	Causes possibles	Actions correctives
ERROR- 11, 12, 17, 30	Disque sale.	Nettoyez le disque.
ERROR- 11, 12, 17, 30	Disque rayé.	Utilisez un autre disque.
ERROR- 14	Disque non enregistré.	Vérifiez le disque.
ERROR- 10, 11, 12, 14, 17, 30, A0	Anomalie électrique ou mécanique.	Coupez le contact au moyen de la clé pour rétablissez le contact et choisissez à nouveau le lecteur de CD comme source.
ERROR- 44	Toutes les plages sont réglées comme plage à sauter.	Utilisez un autre disque.
HEAT	Surchauffe du lecteur de CD.	Arrêter le fonctionnement du lecteur et attendez qu'il ait repris une tempéra- ture normale.

## Remarque:

- Cet appareil est destiné aux véhicules avec une batterie de 12 V, avec pôle négatif à la masse. Avant de l'installer dans un véhicule de loisir, un camion ou un car, vérifier la tension de la batterie.
- Afin d'éviter tout risque de court-circuit, débrancher le câble de la borne négative ⊖ de la batterie avant de commencer la pose.
- Pour le raccordement des câbles de l'amplificateur de puissance et des autres appareils, se reporter au manuel de l'utilisateur et procéder comme il est indiqué.
- Fixer les câbles au moyen de colliers ou de morceaux de ruban adhésif. Pour protéger le câblage, enrouler la bande adhésive autour des câbles à l'endroit où ceux-ci sont placés contre les parties métalliques.
- Acheminer et fixer tout le câblage de telle sorte qu'il ne touche pas les pièces mobiles, comme le levier de changement de vitesse, le frein à main et les rails des sièges. Ne pas acheminer les câbles dans des endroits qui peuvent devenir chauds, comme près de la sortie de radiateur. Si l'isolation des câbles fond ou est se déchire, il existe un danger de court-circuit des câbles avec la carrosserie du véhicule.
- Ne pas faire passer le conducteur jaune dans le compartiment moteur par un trou pour le connecter avec la batterie. Cela pourrait endommager sa gaine d'isolation et provoquer un grave court-circuit.
- Ne pas court-circuiter les conducteurs. Dans le cas contraire, le circuit de protection risque de ne pas fonctionner.
- Ne jamais alimenter un autre appareil par un branchement sur le câble d'alimentation de celui-ci. Le courant qui circulerait dans ce conducteur pourrait dépasser la capacité du conducteur et entraîner une élévation anormale de température.
- Lors du remplacement du fusible, n'utiliser qu'un fusible de même ampérage (il est indiqué sur le porte-fusible).
- Le conducteur noir est le fil de masse. Veillez à relier ce conducteur à une masse qui ne soit pas la masse d'un appareil gros consommateur d'énergie tel qu'un amplificateur de puissance. En effet, si vous utilisez la même masse pour plusieurs appareils et si ces masses sont supprimées par un défaut de contact, l'endommagement de l'appareil, voire un incendie sont possibles.
- Quand la source de ce produit est positionnée sur ON, un signal de commande est sorti par le fil bleu/blanc. Connectez-le à la télécommande d'ensemble de l'amplificateur de puissance extérieur ou à la borne de commande du relais d'antenne motorisée (max. 300 mA, 12 V CC). Si la voiture utilise une antenne de vitre, connectez-le à la prise d'alimentation de l'amplificateur d'antenne.

- Lorsqu'un amplificateur de puissance externe est utilisé avec ce système, veiller à ne pas connecter le fil bleu/blanc à la borne d'alimentation de l'amplificateur. De la même manière, ne pas connecter le fil bleu/blanc à la borne d'alimentation de l'antenne automatique. Un tel branchement pourrait causer une perte de courant excessive et un mauvais fonctionnement de l'appareil.
- Pour éviter les courts-circuits, recouvrez les fils déconnectés par du ruban isolant. Un court-circuit peut se produire si les fils ne sont pas isolés.
- Pour éviter une connexion incorrecte, le connecteur d'entrée IP-BUS et le connecteur d'entrée optique sont de couleur bleue, et le connecteur de sortie de couleur noire. Respectez ce codage des couleurs.
- Le raccordement de cet appareil exige des câbles à fibres optiques et des câbles IP-BUS. Pour de plus amples détails concernant cette question, consultez le revendeur.
- Montez l'antenne GPS loin de cet appareil. Si vous les installez trop près l'un de l'autre, il se peut qu'il ne fonctionne pas normalement.
- **Cette unité ne peut pas être installée dans un véhicule dont le contacteur d'allumage n'a pas de position ACC (Accessoire).** (Fig. 1)

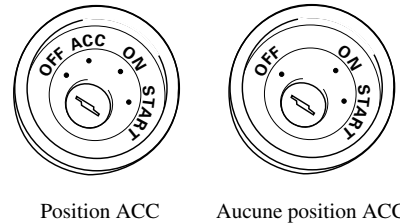

Fig. 1

- Les câbles de ce produit et ceux d'autres produits peuvent fort bien ne pas être de la même couleur bien que remplissant la même fonction. Pour relier ce produit à un autre produit, utilisez le manuel de chacun et effectuez les raccordements en ne tenant compte que de la fonction de chaque câble.

## Exemples de montage

### Montage sans appareil audio (DEQ-P90)

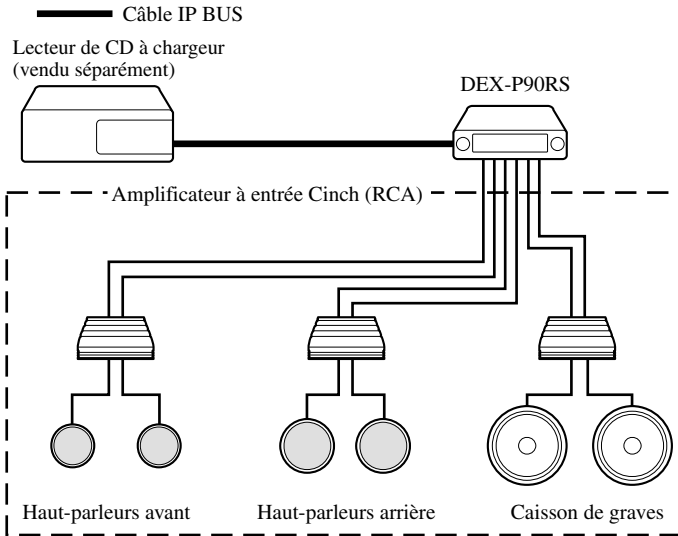

Fig. 2

### Montage avec appareil audio (DEQ-P90)

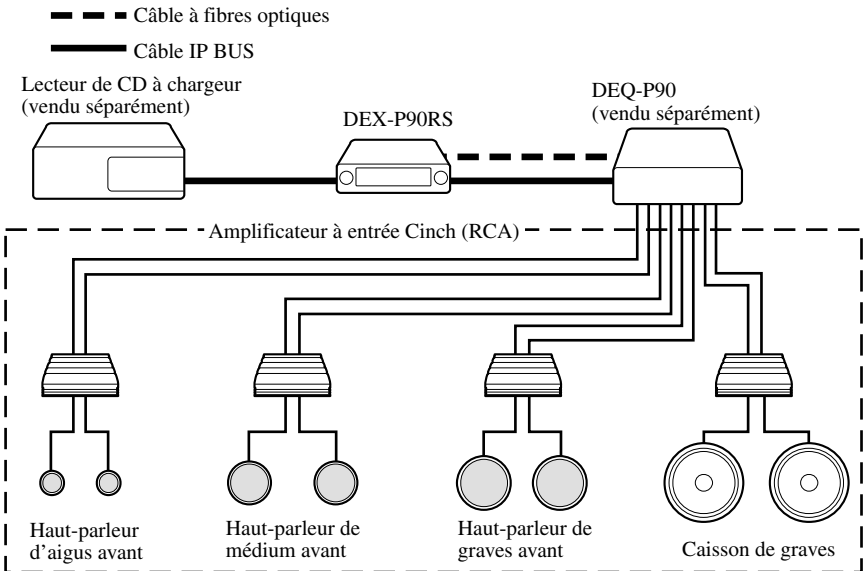

Fig. 3

## Fixation du filtre de bruit

Pour éviter le bruit, utilisez correctement le filtre de bruit fourni.

1. Fixez les filtres de bruit fournis à chacun des faisceaux de câbles, comme le montre l'illustration ci-dessous.

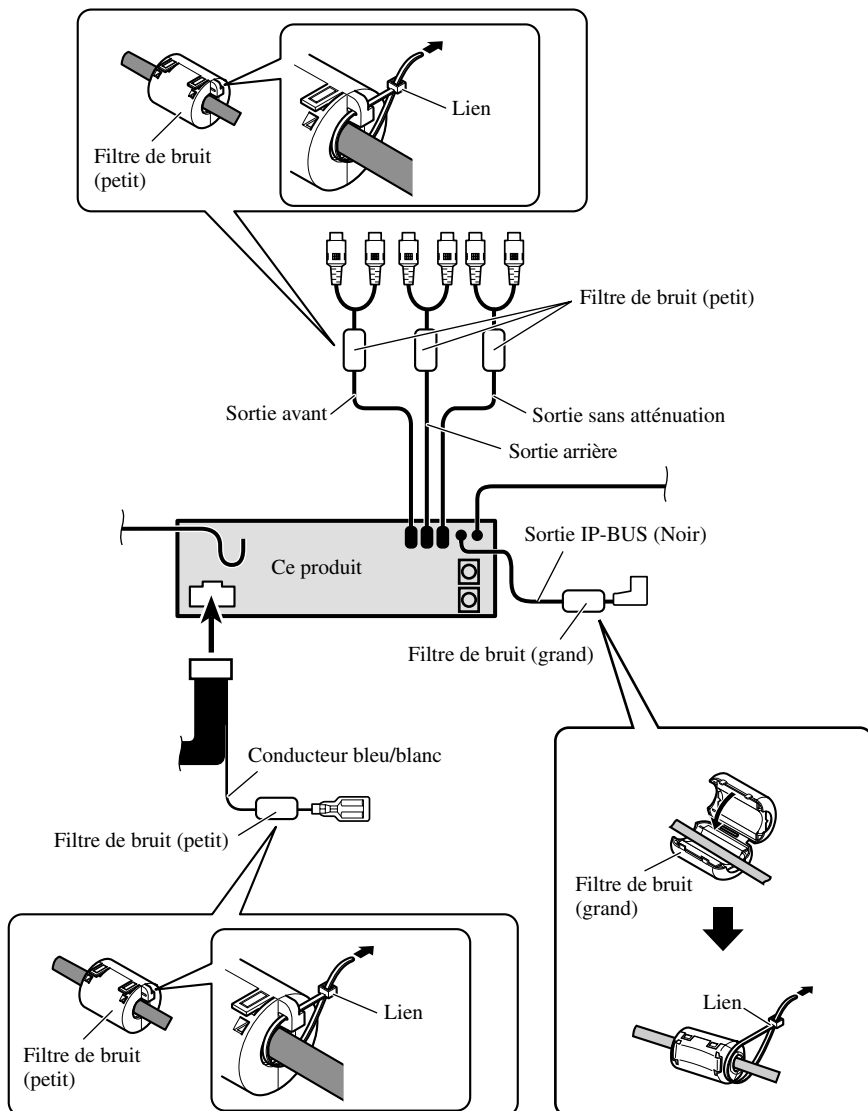

Fig. 4



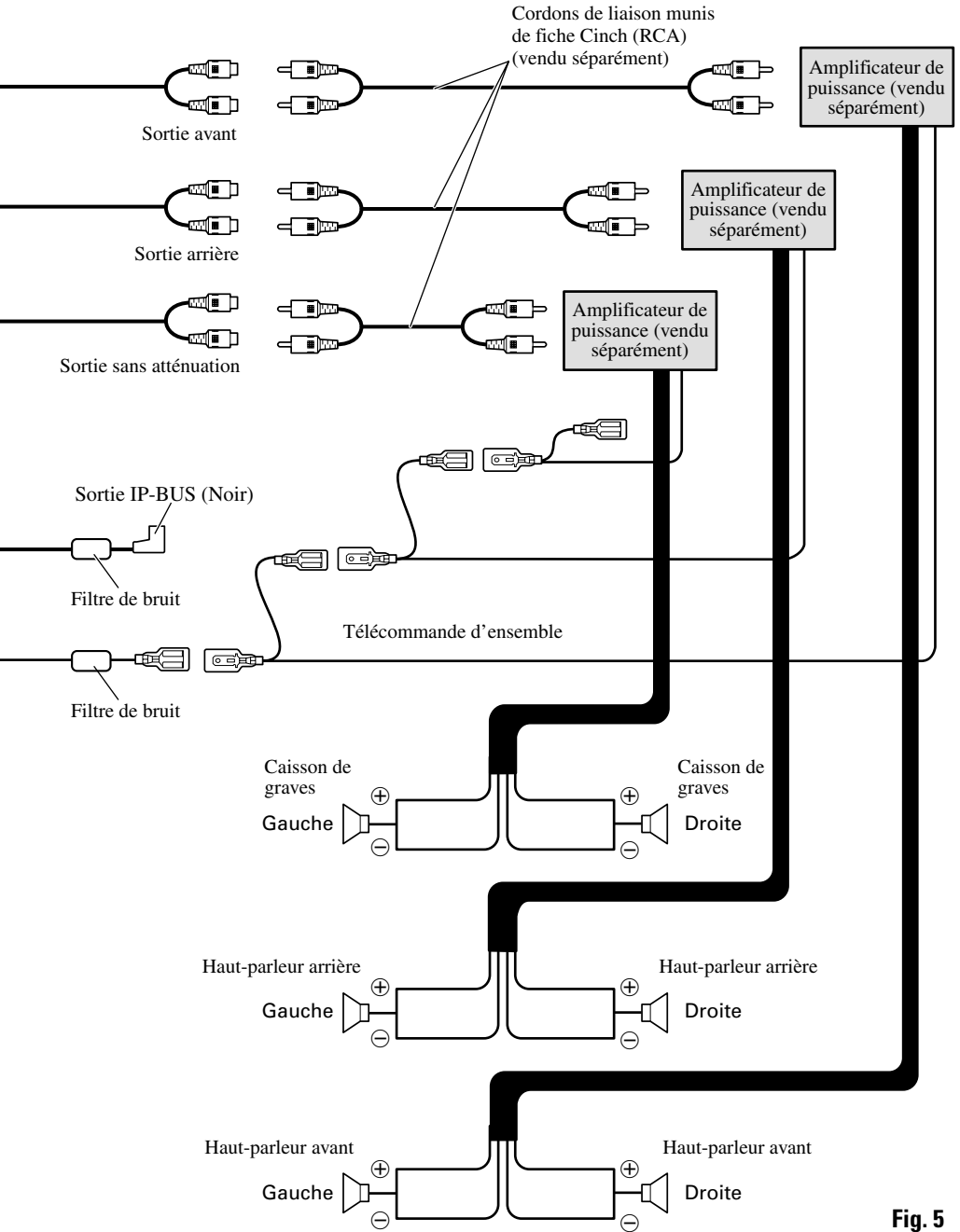
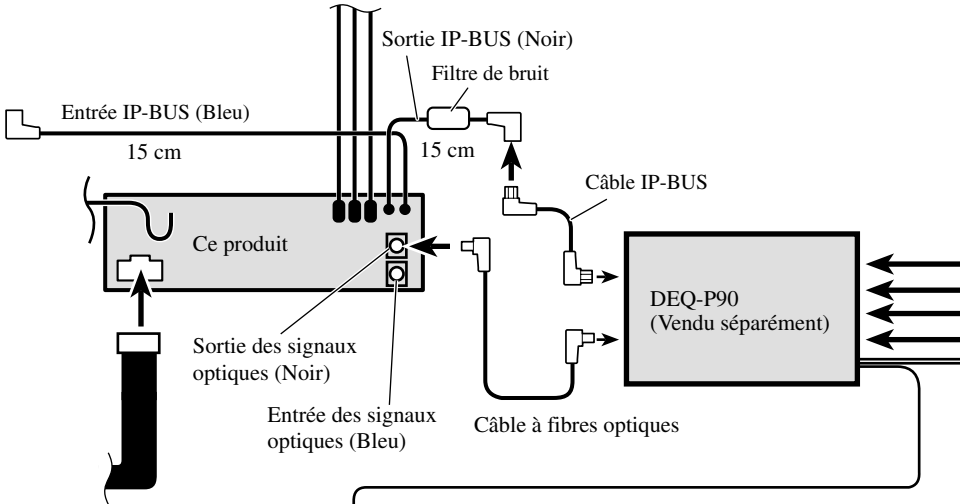
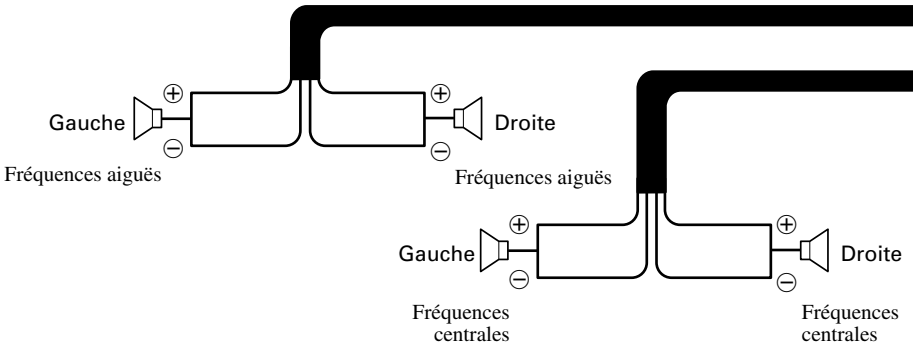

Fig. 5

## Montage avec appareil audio (DEQ-P90)



Bleu/blanc  
Vers la borne de commande  
à distance de l'amplificateur  
de puissance (maximum 300  
mA sous 12 V CC).



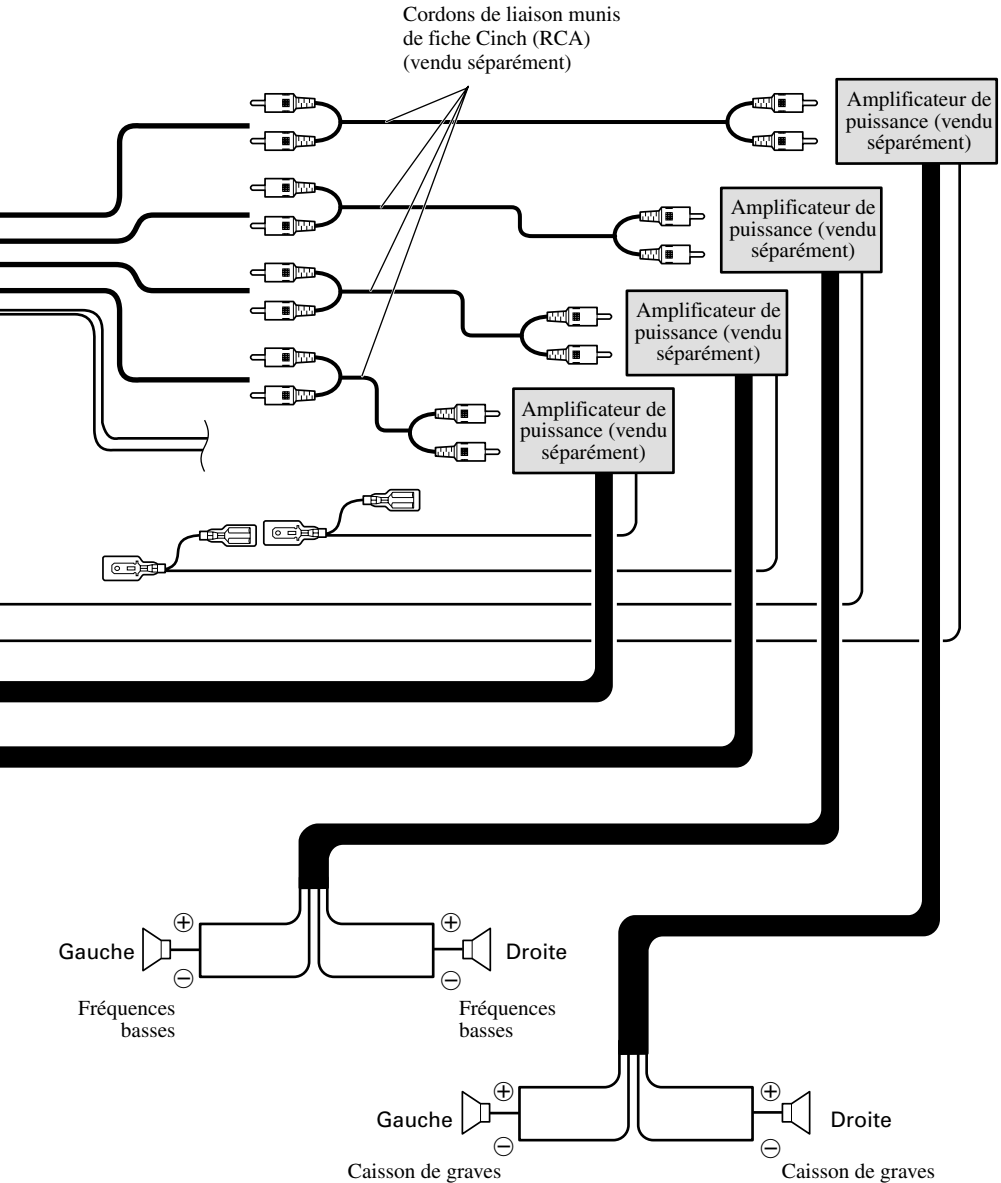

Fig. 6

## Remarque:

- Avant de finaliser l'installation de l'appareil, connecter temporairement le câblage en s'assurant que tout est correctement connecté et que l'appareil et le système fonctionnent correctement.
  - Pour obtenir une bonne installation, n'utiliser que les pièces de l'appareil. L'utilisation de pièces non prévues risque de causer un mauvais fonctionnement.
  - Consulter le concessionnaire le plus proche si l'installation nécessite le percement de trous ou toute autre modification du véhicule.
  - Installer l'appareil à un endroit où il ne gêne pas le conducteur et où il ne peut pas blesser les passagers en cas d'arrêt brusque, comme pendant un arrêt d'urgence.
  - Le laser semiconducteur sera endommagé en cas de réchauffement excessif. Dans ce cas ne pas installer l'appareil dans un endroit présentant une température élevée, tel que sortie de chauffage.
- L'angle de l'installation, ne doit pas dépasser  $60^\circ$  par rapport à l'horizontale, faute de quoi l'unité ne fournira pas ses performances optimales. (Fig. 7)

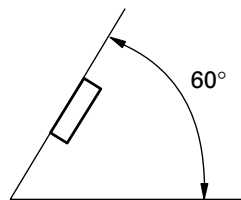
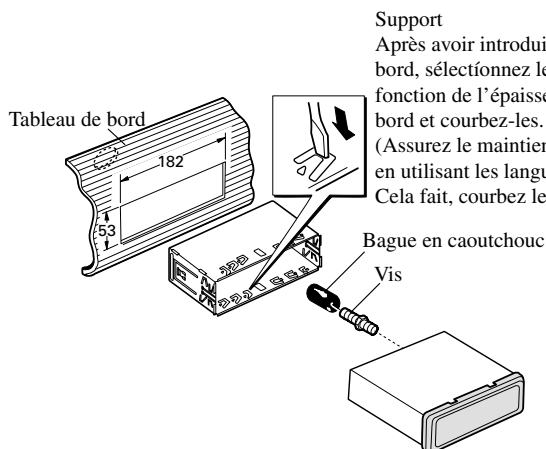

Fig. 7

## Installation avec une bague en caoutchouc



### Support

Après avoir introduit le support dans le tableau de bord, sélectionnez les languettes appropriées en fonction de l'épaisseur du matériau du tableau de bord et courbez-les.

(Assurez le maintien aussi solidement que possible en utilisant les languettes inférieures et supérieures. Cela fait, courbez les languettes de 90 degrés.)

Fig. 8

## Dépose de l'unité

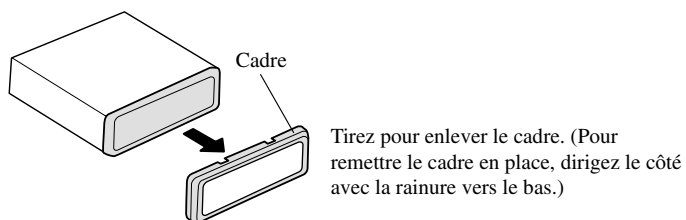

Fig. 9

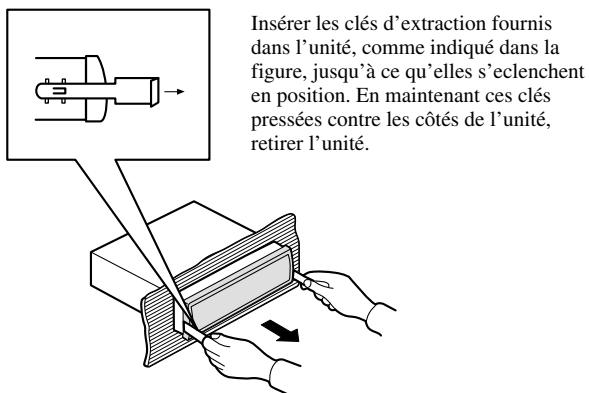

Fig. 10

## Mise en place du boîtier de télécommande

### Précaution:

- Exercez une pression sur le boîtier de télécommande posé sur le support jusqu'à ce qu'il soit maintenu en place.

### Montage horizontal

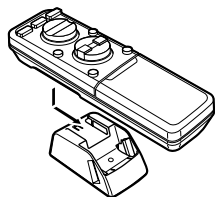

Fig. 11

### Montage vertical

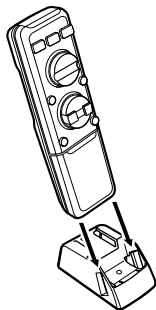

Fig. 12

### Remarque:

- Si le boîtier de télécommande est installé verticalement, vous ne pouvez pas ouvrir le couvercle du boîtier de télécommande.

## Installation au moyen de la seule embase

### Précaution:

- Pour éviter de gêner la conduite du véhicule, installez le boîtier de télécommande côté passager, et non pas côté conducteur.
- Avant d'utiliser un morceau de ruban adhésif double face, nettoyez soigneusement l'emplacement sur lequel vous désirez le fixer.

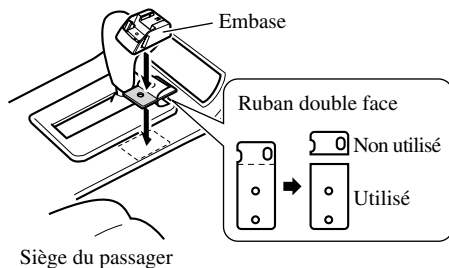

Fig. 13

## Installation au moyen de l'embase et du support

### Précaution:

- Pour éviter de gêner la conduite du véhicule, installez le boîtier de télécommande côté passager, et non pas côté conducteur.
- Installez l'embase de manière que le boîtier de télécommande soit incliné vers le haut quand il repose dans le boîtier.
- Avant d'utiliser un morceau de ruban adhésif double face, nettoyez soigneusement l'emplacement sur lequel vous désirez le fixer.
- Avant de percer un trou de fixation, assurez-vous que vous pouvez le faire sans danger pour les organes essentiels du véhicule (conduite de carburant, conduite de frein, câblage électrique, etc.) et que les vis ne seront pas en contact avec ces organes.

### Méthode A

Cet exemple concerne le cas où la console est assez large pour permettre l'installation de l'embase.

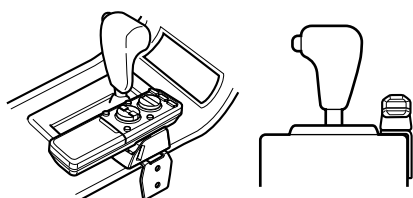

Fig. 14

### Méthode B

Cet exemple concerne le cas où la console n'est pas assez large pour permettre l'installation de l'embase.

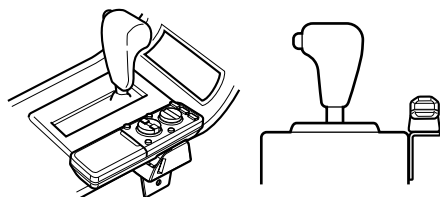

Fig. 15

### Remarque:

- Installez l'embase de telle manière qu'elle ne soit pas heurtée par le siège lors de son réglage.

# Installation du boîtier de télécommande

## 1. Fixez le support à l'embase.

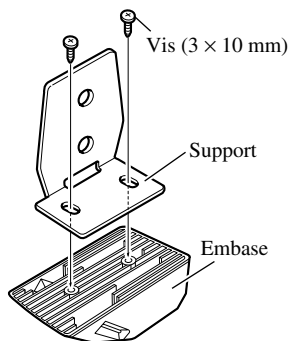

Fig. 16

## 2. Fixez l'embase au véhicule.

### Ex. 1: Installation à l'aide d'un ruban double face.

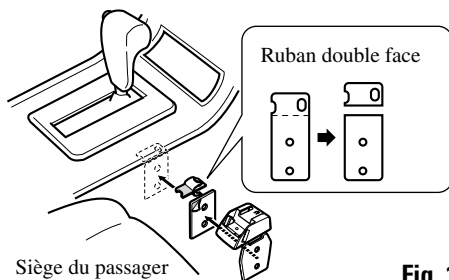

Fig. 17

### Ex. 2: Installation au moyen des vis.

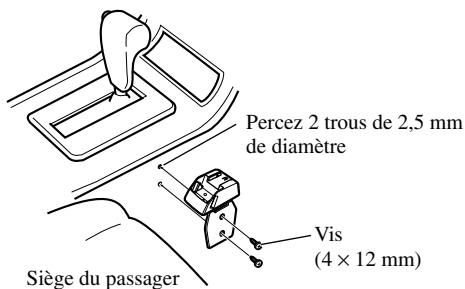

Fig. 18

## Généralités

Alimentation .....	14,4 V CC (10,8 à 15,1 V possibles)
Mise à la masse .....	Pôle négatif
Consommation maximale .....	4,0 A
Dimensions	
(Pour le montage)	
.....	178 (L) × 50 (H) × 160 (P) mm
(Face avant) .....	188 (L) × 58 (H) × 20 (P) mm
Poids .....	1,7 kg
Tension de sortie maximum au niveau préamplificateur	
.....	4,0 V
Impédance de sortie préamplificateur .....	100 Ω
Commandes de tonalité	
(Graves)	
Fréquence .....	100 Hz
Gain .....	±8 dB
(Aigus)	
Fréquence .....	10 kHz
Gain .....	±8 dB
Entrée numérique .....	Entrée optique
Fréquence d'échantillonnage .....	44,1 – 96 kHz
Sortie numérique .....	Sortie optique

## Lecteur de CD

Système .....	Système audio disque compact
Disques utilisables .....	Disques compacts
Format du signal	
.....	Fréquence d'échantillonnage: 44,1 kHz
.....	Nombre de bits de quantification: 16; linéaires
Caractéristiques de fréquences .....	5 – 20.000 Hz (± 1 dB)
Rapport signal/bruit .....	107 dB (1 kHz) (Réseau IEC-A)
Gamme dynamique .....	98 dB (1 kHz)
Nombre de canaux .....	2 (stéréo)

## Syntoniseur FM

Gamme de fréquence .....	87,5 – 108 MHz
Sensibilité utile .....	9 dBf
.....	(0,8 μV/75 Ω, mono, S/B: 30 dB)
Seuil de sensibilité 50 dB .....	15 dBf
.....	(1,5 μV/75 Ω, mono)
Rapport signal/bruit .....	70 dB (Réseau IEC-A)
Distorsion .....	0,3% (à 65 dBf, 1 kHz, stéréo)
Réponse en fréquence .....	30 – 15.000 Hz (±3 dB)
Séparation stéréophonique .....	40 dB (à 65 dBf, 1 kHz)

## Syntoniseur PO

Gamme de fréquence .....	531 – 1.602 kHz (9 kHz)
Sensibilité utile .....	18 μV (S/B: 20 dB)
Sélectivité .....	50 dB (±9 kHz)

## Syntoniseur GO

Gamme de fréquence .....	153 – 281 kHz
Sensibilité utile .....	30 μV (S/B: 20 dB)
Sélectivité .....	50 dB (±9 kHz)

## Remarque:

- Les caractéristiques et la présentation peuvent être modifiées sans avis préalable à fin d'amélioration.



## **PIONEER CORPORATION**

4-1, MEGURO 1-CHOME, MEGURO-KU, TOKYO 153-8654, JAPAN

### **PIONEER ELECTRONICS (USA) INC.**

P.O. Box 1540, Long Beach, California 90801-1540, U.S.A.  
TEL: (800) 421-1404

### **PIONEER EUROPE NV**

Haven 1087, Keetberglaan 1, B-9120 Melsele, Belgium  
TEL: (0) 3/570.05.11

### **PIONEER ELECTRONICS ASIACENTRE PTE. LTD.**

253 Alexandra Road, #04-01, Singapore 159936  
TEL: 65-6472-7555

### **PIONEER ELECTRONICS AUSTRALIA PTY. LTD.**

178-184 Boundary Road, Braeside, Victoria 3195, Australia  
TEL: (03) 9586-6300

### **PIONEER ELECTRONICS OF CANADA, INC.**

300 Allstate Parkway, Markham, Ontario L3R OP2, Canada  
TEL: 1-877-283-5901

### **PIONEER ELECTRONICS DE MEXICO, S.A. de C.V.**

Bldv.Manuel Avila Camacho 138 10 piso  
Col.Lomas de Chapultepec, Mexico, D.F. 11000  
TEL: 55-9178-4270

### **先鋒股份有限公司**

總公司: 台北市中山北路二段44號13樓

電話: (02) 2521-3588

### **先鋒電子(香港)有限公司**

香港九龍尖沙咀海港城世界商業中心9樓901-6室

電話: (0852) 2848-6488

Published by Pioneer Corporation.  
Copyright © 2004 by Pioneer Corporation.  
All rights reserved.

Publication de Pioneer Corporation.  
Copyright © 2004 Pioneer Corporation.  
Tous droits de reproduction et de traduction  
réservés.