

# *Pioneer*

---

CD-SPELER

# **DEX-P99RS**

Bedieningshandleiding

*Nederlands*

## Hartelijk dank voor het aanschaffen van dit Pioneer-product.

Lees deze handleiding voordat u het product in gebruik neemt. *Bewaar deze handleiding na het lezen op een veilige plaats zodat u hem indien nodig altijd bij de hand hebt.*

### 01 Vóór u begint

Gebruikersinformatie voor het verzamelen en verwijderen van oude producten en batterijen **5**

Informatie over dit toestel **5**

Kenmerken **6**

Bezoek onze website **6**

Bij problemen **6**

Het toestel tegen diefstal beveiligen **6**

– Het voorpaneel verwijderen **7**

– Het voorpaneel bevestigen **7**

De microprocessor resetten **7**

Tegengestelde modus **7**

Gebruik en onderhoud van de afstandsbediening **8**

– De batterij plaatsen en verwijderen **8**

– Gebruik van de afstandsbediening **8**

### 02 Bediening van het toestel

Wat is wat **9**

– Hoofdtoestel **9**

– Stuurafstandsbediening **9**

Basisbediening **10**

– Stroom aan/uit **10**

– Signaalbronnen selecteren **10**

– Een disc plaatsen **11**

– Het volume afstellen **12**

Tuner **12**

– Basisbediening **12**

– Zenderfrequenties opslaan en oproepen **13**

– PTY-nooduitzendingen **14**

– Geavanceerde bediening **14**

– De sterkste zenders opslaan (BSM) **14**

– Op sterke signalen afstemmen **14**

– Alternatieve frequenties kiezen (AF) **15**

– Verkeersberichten ontvangen (TA) **16**

– PTY-functies **16**

– Radiotekst **17**

– PTY-lijst **18**

Ingebouwde cd-speler **19**

– Basisbediening **19**

– De tekstinformatie van de disc weergeven **19**

– Fragmenten uit de lijst met fragmenttitels selecteren **20**

– Bestanden uit de lijst met bestandsnamen selecteren **20**

– Geavanceerde bediening **21**

– Een herhaalbereik selecteren **21**

– Fragmenten in willekeurige volgorde afspelen **21**

– Mappen en fragmenten scannen **21**

– Het afspelen onderbreken **22**

– Functies voor discititels **22**

Songs op een USB-opslagapparaat afspelen **23**

– Basisbediening **23**

– De tekstinformatie bij een audiobestand weergeven **23**

– Bestanden uit de lijst met bestandsnamen selecteren **24**

– Geavanceerde bediening **24**

Muziek op de iPod afspelen **25**

– Basisbediening **25**

– Naar een song bladeren **25**

– Tekstinformatie op de iPod weergeven **26**

– Geavanceerde bediening **26**

– Songs in willekeurige volgorde afspelen (shuffle) **27**

– Alle songs in willekeurige volgorde afspelen (shuffle all) **27**

– Songs afspelen die verwant zijn met de huidige song **27**

– De iPod-functie van dit toestel via de iPod bedienen **28**

– De weergavesnelheid van een audioboek wijzigen **28**

### 03 Audio-instellingen

Bedieningsstanden **29**

– Audio eenvoudig aanpassen **29**

– Audio fijn afstemmen **29**

– Extra functies **29**

Audio-instellingen **29**

- Het linker- en rechterkanaal aanpassen **30**
- De balansinstelling **30**
- Positiekeuze-instelling **30**
- Informatie over de audionetwerkfunctie **31**
  - Instelbare parameters **31**
  - Opmerking over aanpassingen aan het audionetwerk **32**
  - Luidsprekers (filters) dempen **33**
  - Het audionetwerk aanpassen **33**
- Tijduitlijning **34**
  - De tijduitlijning aanpassen **35**
- Equalizercurven selecteren of kopiëren **35**
  - Een equalizercurve selecteren **35**
  - Een equalizercurve kopiëren **36**
- Equalizercurven nauwkeurig afstellen **36**
- De auto-equalizer **36**
- De sound retriever **37**
- De loudness aanpassen **37**
- Het bronniveau aanpassen **37**
- Automatische TA en EQ-meting (automatische tijduitlijning en instelling van de equalizer) **38**
  - Voordat u een automatische TA en EQ-meting uitvoert **38**
  - Een automatische TA en EQ-meting uitvoeren **39**

## 04 Begininstellingen

- De begininstellingen aanpassen **42**
- De taal van het display selecteren **42**
- De luidsprekers instellen **42**
- De klok instellen **43**
- Het uit-klokdisplay in- en uitschakelen **43**
- De FM-afstemstap instellen **44**
- Automatisch PI-zoeken in- of uitschakelen **44**
- De waarschuwingstoon in- of uitschakelen **44**
- Het voorpaneel automatisch openen **44**
- De externe ingang in- of uitschakelen **45**
- De dimmer in- of uitschakelen **45**
- De helderheid aanpassen **45**
- De verlichtingskleur selecteren **45**
- De verlichtingskleur aanpassen **46**

- De verlichting koppelen **46**
- Vervormd geluid corrigeren **46**
- De audiofuncties resetten **46**
- Het geluid tijdelijk uitschakelen of dempen **47**
- De polariteit van de deurbediening instellen **47**
- Demping via de deuren instellen **47**
- De tegengestelde modus inschakelen **48**
- Ever Scroll inschakelen **48**
- De signaalbron BT Audio inschakelen **48**
- De pincode invoeren voor Bluetooth draadloze verbinding **48**
- De systeemversie opvragen in geval van reparatie **49**

## 05 Overige functies

- De AUX-signaalbron **50**
  - Informatie over AUX1 en AUX2 **50**
  - AUX1-signaalbron: **50**
  - AUX2-signaalbron: **50**
  - De signaalbron AUX selecteren **50**
  - De AUX-titel instellen **50**
- Gebruik van een extern toestel **51**
  - Een extern toestel als signaalbron selecteren **51**
  - Basisbediening **51**
  - Geavanceerde bediening **51**
- De entertainment-displays **51**
- De Direct Function-toets (DF) **52**

## 06 Verkrijgbare accessoires

- Muziek op de iPod afspelen **53**
  - Basisbediening **53**
  - Tekstinformatie op de iPod weergeven **53**
  - Naar een song bladeren **53**
  - Geavanceerde bediening **53**
- Bluetooth-audio **54**
  - Basisbediening **54**
  - Functies en bediening **55**
  - Verbinding maken met een Bluetooth-audiospeler **56**

- Muziek afspelen op een Bluetooth-audiospeler **56**
- Het afspelen stoppen **56**
- De verbinding met een Bluetooth-audiospeler verbreken **56**
- Het Bluetooth-apparaatadres weergeven **56**
- Bluetooth-telefoon **56**
  - Basisbediening **57**
  - Het toestel instellen voor handsfree telefoneren **57**
  - Een telefoongesprek voeren **58**
  - Een telefoongesprek aannemen **58**
  - Functies en bediening **59**
  - Verbinding maken met een mobiele telefoon **60**
  - De verbinding met een mobiele telefoon verbreken **60**
  - Een aangesloten mobiele telefoon registreren **60**
  - Een geregistreerde telefoon verwijderen **61**
  - Verbinding maken met een geregistreerde mobiele telefoon **61**
  - Het telefoonboek **62**
  - De gespreksgeschiedenis **64**
  - Iemand opbellen door het telefoonnummer in te voeren **65**
  - Het geheugen wissen **65**
  - Automatisch weigeren instellen **66**
  - Automatisch beantwoorden instellen **66**
  - Het belsignaal in- of uitschakelen **66**
  - Echo- en ruisonderdrukking **66**
- Multi-cd-speler **66**
  - Basisbediening **66**
  - Functies voor cd-text **67**
  - Geavanceerde bediening **67**
  - Compressie en extra basversterking **68**
  - ITS-speellijsten **68**
  - Functies voor discititels **70**
- Dvd-speler **70**
  - Basisbediening **70**
  - Geavanceerde bediening **71**
- Tv-tuner **72**
  - Basisbediening **72**
  - Zenders opslaan en oproepen **73**
  - De sterkste zenders op volgorde opslaan (BSSM) **73**
- **Aanvullende informatie**
  - Foutmeldingen **75**
  - Foutmeldingen tijdens de automatische TA en EQ-meting **77**
  - Richtlijnen voor het gebruik van discs en de speler **77**
  - DualDiscs **78**
  - Richtlijnen voor het gebruik van externe opslagapparaten en dit toestel **78**
  - Compatibiliteit met gecomprimeerde audio (disc, USB) **78**
    - Bijkomende informatie over gecomprimeerde audio (disc, USB) **79**
  - Gecomprimeerde audiobestanden op disc **79**
  - Gecomprimeerde audiobestanden in USB-opslagapparaten **79**
  - Voorbeeld van een boomstructuur en afspeelvolgorde **80**
    - De volgorde van audiobestanden op discs **80**
    - De volgorde van audiobestanden op USB-opslagapparaten **80**
  - iPod **80**
    - Compatibiliteit met iPod **80**
    - Bediening van de iPod **81**
    - Informatie over iPod-instellingen **81**
  - Opmerking over copyright en handelsmerken **81**
  - Technische gegevens **83**

## Vóór u begint

### Gebruikersinformatie voor het verzamelen en verwijderen van oude producten en batterijen

(Symbool voor toestellen)



(Symbolen voor batterijen)



**De symbolen op producten, verpakkingen en/of bijbehorende documenten geven aan dat de gebruikte elektronische producten en batterijen niet met het gewone huishoudelijk afval kunnen worden samengevoegd.**

**Er bestaat een speciaal wettelijk voorgeschreven verzamelsysteem voor de juiste behandeling, het opnieuw bruikbaar maken en de recyclage van gebruikte producten en batterijen.**

Door een correcte verzamelhandeling zorgt u ervoor dat het verwijderde product en/of batterij op de juiste wijze wordt behandeld, opnieuw bruikbaar wordt gemaakt, wordt gerecycleerd en het niet schadelijk is voor de gezondheid en het milieu.

Voor verdere informatie betreffende de juiste behandeling, het opnieuw bruikbaar maken en de recyclage van gebruikte producten en batterijen kunt u contact opnemen met de plaatselijke overheid of een verkooppunt.

**Deze symbolen zijn enkel geldig in de landen van de Europese Unie.**

**Voor landen buiten de Europese Unie:**

Indien u zich in een ander dan bovengenoemde landen bevindt kunt u contact opnemen met de plaatselijke overheid voor meer informatie over de juiste verwijdering van het product.

### Informatie over dit toestel

De frequenties waarop de tuner van dit toestel kan worden afgestemd, zijn in gebruik in West-Europa, Azië, het Midden-Oosten, Afrika en Oceanië. In andere gebieden is de ontvangst wellicht slecht. De RDS-functie (radio-datasysteem) werkt alleen in gebieden waar de FM-zenders RDS-signalen uitzenden.



#### LET OP

- Zorg ervoor dat dit toestel niet met vloeistof in aanraking komt. Een elektrische schok kan daarvan het gevolg zijn. Bovendien kan contact met vloeistoffen rookvorming, oververhitting en andere schade aan het toestel veroorzaken.
- "KLASSE 1 LASERPRODUCT"  
Dit product bevat een laserdiode van een hogere klasse dan 1. Uit veiligheidsoverwegingen mag u de behuizing niet verwijderen en niet proberen toegang te krijgen tot de binnenzijde van het toestel. Laat alle onderhoudswerkzaamheden over aan gekwalificeerd personeel.
- De Pioneer CarStereo-Pass wordt alleen in Duitsland gebruikt.
- Houd deze handleiding bij de hand zodat u de bedieningsprocedures en de te nemen voorzorgsmaatregelen kunt opzoeken.
- Houd het volume altijd laag genoeg om de geluiden van buiten het voertuig te kunnen blijven horen.
- Bescherm dit toestel tegen vocht.

- Als de accu losgekoppeld wordt of leeg raakt, wordt het voorkeuzegeheugen gewist en zult u het toestel opnieuw moeten programmeren.



### Belangrijk

De rode draad (ACC) van dit toestel moet worden aangesloten op een aansluiting die is gekoppeld aan de aan/uit-stand van het contactslot. Anders loopt u het risico dat de accu leeg raakt.

## Kenmerken

Dit toestel biedt ondersteuning voor een groot aantal verschillende bestandsindelingen en opslagmedia en -apparaten.

### Compatibele bestandsindelingen

- WMA
- MP3
- AAC
- WAV

Raadpleeg *Aanvullende informatie* op bladzijde 75 voor meer informatie over compatibiliteit.

### Compatibele opslagmedia en -apparaten

- Cd/cd-r/cd-rw-discs
- Draagbare USB-audiospeler/USB-geheugen

Informeer bij de fabrikant naar de compatibiliteit van uw draagbare USB-audiospeler/USB-geheugen.

Raadpleeg *Aanvullende informatie* op bladzijde 75 voor meer informatie over compatibiliteit.

### Compatibiliteit met iPod

Met dit toestel kunt u een iPod bedienen en songs op een iPod afspelen.

In deze handleiding verwijst 'iPod' naar de iPod en iPhone.

Raadpleeg *Compatibiliteit met iPod* op bladzijde 80 voor meer informatie over ondersteunde iPod-modellen.



### LET OP

- Pioneer is niet verantwoordelijk voor eventueel verlies van gegevens in het USB-geheugen of de draagbare USB-audiospeler, zelfs niet als dat gebeurt tijdens gebruik van dit toestel.
- Pioneer is niet verantwoordelijk voor verlies van gegevens op de iPod, ook niet tijdens gebruik van dit toestel.

## Bezoek onze website

Hier vindt u onze site:

<http://www.pioneer.nl>

- Registreer uw product. Wij bewaren de gegevens van het product dat u hebt aangeschaft zodat u deze eenvoudig kunt opvragen als u die nodig mocht hebben voor de verzekering, bijvoorbeeld na verlies of diefstal.
- Op onze website vindt u de laatste informatie over Pioneer Corporation.

## Bij problemen

Als dit product niet naar behoren functioneert, kunt u uw leverancier of het dichtstbijzijnde erkende Pioneer-servicecentrum raadplegen.

## Het toestel tegen diefstal beveiligen

Het voorpaneel kan worden verwijderd om diefstal te ontmoedigen.

- Als het voorpaneel niet binnen vijf seconden na het uitschakelen van het contact van het hoofdtoestel wordt verwijderd, klinkt er een waarschuwingstoon.
- U kunt de waarschuwingstoon uitschakelen. Raadpleeg *De waarschuwingstoon in- of uitschakelen* op bladzijde 44.

## Vóór u begint

### Belangrijk

- Wees voorzichtig bij het verwijderen en terugplaatsen van het voorpaneel.
- Stel het voorpaneel niet aan grote schokken bloot.
- Stel het voorpaneel niet bloot aan direct zonlicht en hoge temperaturen.

## Het voorpaneel verwijderen

### 1 Druk op **▲/Open** om het voorpaneel te openen.

Als er een disc in het toestel is geplaatst, kunt u het voorpaneel openen zonder de disc uit te werpen door **▲/Open** ingedrukt te houden.

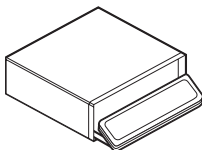

### 2 Druk op de openingsknop en schuif het voorpaneel in uw richting om het te verwijderen.

Pak het voorpaneel niet te stevig vast, laat het niet vallen en bescherm het tegen water en andere vloeistoffen om permanente schade te voorkomen.

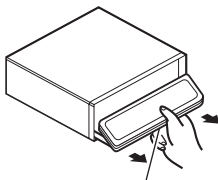

Openingsknop

### 3 Doe het voorpaneel in het meegeleverde beschermende foedraal om het veilig te bewaren.

## Het voorpaneel bevestigen

### 1 Zorg dat de binnenste afdekking gesloten is.

### 2 Plaats het voorpaneel terug door het op zijn plaats te klemmen.

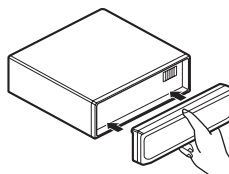

## De microprocessor resetten

De microprocessor moet in de volgende gevallen worden gereset:

- Als u dit toestel voor de eerste keer gebruikt nadat u het hebt geïnstalleerd
- Als het toestel niet naar behoren werkt
- Als er vreemde of onjuiste berichten op het scherm verschijnen

### ● Druk met een pen of een ander puntig voorwerp op **RESET**.

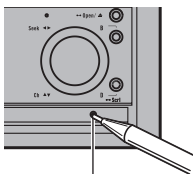

RESET-toets

## Tegengestelde modus

Als het toestel ongeveer 30 seconden lang niet wordt bediend, wordt de tekst op het display tegengesteld weergegeven. De weergave wijzigt vervolgens om de 10 seconden. Als u op de toets **B** drukt terwijl het toestel is uitgeschakeld en het contactslot in de accessoirestand (ACC) of aan (ON) staat, wordt de tegengestelde modus opgeheven. Druk nogmaals op de toets **B** om de tegengestelde modus in te schakelen. 

## Gebruik en onderhoud van de afstandsbediening

### De batterij plaatsen en verwijderen

Verwijder de schuif op de achterzijde van de afstandsbediening en plaats de batterij met de pluspool (+) en de minpool (-) in de juiste richting.

- Als u de afstandsbediening voor de eerste keer gebruikt, moet u eerst het plastic uit de schuif trekken.

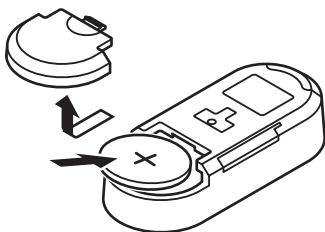

### ⚠ WAARSCHUWING

- Houd de batterij buiten bereik van kinderen. Roep onmiddellijk de hulp van een arts in als de batterij per ongeluk wordt ingeslikt.
- Batterijen (zowel in de verpakking als in het apparaat geplaatst) mogen niet worden blootgesteld aan hittebronnen zoals zonlicht, vuur en andere.

### ⚠ LET OP

- Gebruik één **CR2032 (3V)** lithiumbatterij.
- Verwijder de batterij als de afstandsbediening een maand of langer niet wordt gebruikt.
- Als de batterij onjuist wordt vervangen, bestaat er kans op explosie. Vervang de batterij alleen door een identieke of gelijkwaardige batterij.
- Raak de batterij niet aan met metalen gereedschap.
- Bewaar de batterij niet bij metalen voorwerpen.

- Als de batterij lekt, moet u de afstandsbediening grondig schoonvegen en een nieuwe batterij plaatsen.
- Gooi gebruikte batterijen altijd weg overeenkomstig de wettelijke bepalingen en milieuregels die in uw land of regio van kracht zijn.

## Gebruik van de afstandsbediening

De afstandsbediening kan minder goed werken in direct zonlicht.

### 👉 Belangrijk

- Bewaar de afstandsbediening niet op plaatsen met hoge temperaturen of in direct zonlicht.
- Laat de afstandsbediening niet op de grond vallen, omdat deze dan onder het rem- of gaspedaal terecht kan komen.
- Schakel het toestel onmiddellijk uit als een van onderstaande problemen zich voordoet, en neem contact op met uw leverancier.
  - Er komt rook uit het toestel.
  - Er komt een vreemde geur uit het toestel.
  - Er is een vreemd voorwerp in het toestel gedrongen.
  - Er is vloeistof op of in het toestel gemorst. Als u dit toestel toch blijft gebruiken onder deze omstandigheden, kunt u het ernstig beschadigen, met een ongeval of brand als gevolg.
- Demonteer het toestel niet en breng geen aanpassingen aan. Dat kan storingen veroorzaken.
- Bedien dit toestel niet terwijl u het voertuig bestuurt, dit om ongevallen te vermijden.
- Als u dit toestel toch moet bedienen tijdens het rijden, blijf dan goed op de weg letten om te voorkomen dat u bij een ongeval betrokken raakt.
- Laat de afstandsbediening niet los (onbevestigd) in het voertuig liggen. Het kan dan op de grond vallen als u remt of een bocht maakt. Als het onder het rempedaal terechtkomt, kan het de rem blokkeren, wat een ernstig veiligheidsrisico vormt. Bevestig de afstandsbediening daarom aan het stuur. ■

## Bediening van het toestel

### Wat is wat

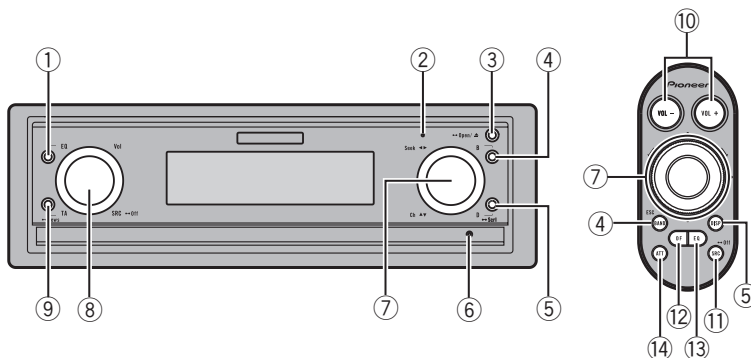

### Hoofdtoestel

#### ① EQ-toets

Druk op deze toets om de verschillende equalizercurven te selecteren. Houd deze toets ingedrukt om de display-indicatie en de toetsverlichting in of uit te schakelen.

#### ② Display uit-indicator

Deze indicator gaat branden als het display is uitgeschakeld.

#### ③ ▲/Open-toets

Druk op deze toets om een disc uit dit toestel te werpen. Houd deze toets ingedrukt om het voorpaneel te openen of te sluiten.

#### ④ B-toets

Druk op deze toets om een van de drie FM-frequentiebanden of de MW/LW-frequentieband te selecteren. Druk op deze toets om van een menu naar het gewone display terug te keren.

#### ⑤ D/Scrl-toets

Druk op deze toets om een ander display te selecteren. Houd deze toets ingedrukt om tekstinformatie over het display te laten schuiven.

#### ⑥ RESET-toets

Druk hierop om de microprocessor te resetten.

#### ⑦ MULTI-CONTROL

Gebruik deze knop voor handmatig afstemmen, vooruit- en achteruitspoelen, en om naar fragmenten te zoeken. U gebruikt deze knop ook om functies te bedienen. Draai aan deze knop om de discitellijst, fragmentitellijst, mappenlijst, bestandenlijst of voorkeuzezenderlijst weer te geven, afhankelijk van de gekozen signaalbron.

#### ⑧ SRC/Off-toets, Vol

Het toestel wordt ingeschakeld zodra u een signaalbron selecteert. Druk op deze toets om alle signaalbronnen af te gaan. Draai aan deze knop om het volume te verhogen of te verlagen.

#### ⑨ TA/News-toets

Druk op deze toets om de TA-functie in of uit te schakelen. Houd deze toets ingedrukt om de News-functie in of uit te schakelen.

### Stuurafstandsbediening

De bediening van de toetsen op de afstandsbediening komt overeen met de bediening van de toetsen op het hoofdtoestel.

## Bediening van het toestel

### ⑩ VOL -/VOL +-toetsen

Druk op deze toetsen om het volume te verhogen of te verlagen.

### ⑪ SRC/Off-toets

Het toestel wordt ingeschakeld zodra u een signaalbron selecteert. Druk op deze toets om alle signaalbronnen af te gaan.

### ⑫ EQ-toets

Druk op deze toets om de verschillende equalizercurven te selecteren.

### ⑬ DF-toets

Druk op deze toets om de voorgeprogrammeerde functies voor elke signaalbron te bedienen. (Raadpleeg *De Direct Function-toets (DF)* op bladzijde 52.)

### ⑭ ATT-toets

Druk op deze toets om het volume snel met ongeveer 90% te verlagen. Druk nogmaals op deze toets om terug te keren naar het oorspronkelijke volumenniveau. 

## Basisbediening

### Stroom aan/uit

#### Het toestel inschakelen

- Druk op SRC/Off om het toestel in te schakelen.

#### Het toestel uitschakelen

- Houd SRC/Off ingedrukt tot het toestel uit gaat.

## Signaalbronnen selecteren

U kunt verschillende signaalbronnen selecteren om naar te luisteren.

- Als u herhaaldelijk op SRC/Off drukt, kunt u de volgende signaalbronnen selecteren.

**Tuner** (tuner)—**TV** (televisie)—**DVD** (dvd-speler/multi-dvd-speler)—**CD** (ingebouwde cd-speler)—**Multi CD** (multi-cd-speler)—**iPod** (iPod verbonden met interface-adapter)—**USB** (USB-opslagapparaat)/**iPod** (iPod verbonden via USB-ingang)—**EXT** (extern toestel 1)—**EXT** (extern toestel 2)—**AUX1** (AUX1)—**AUX2** (AUX2)—**BT Audio** (Bluetooth-audio)—**TEL** (Bluetooth-telefoon)

### Opmerkingen

- In de volgende gevallen wordt er niet naar een andere geluidsbron overgeschakeld.
  - Als er geen toestel is aangesloten dat overeenkomt met de geselecteerde signaalbron.
  - Als er geen disc of magazijn in de speler is geplaatst.
  - Als de iPod niet via de interfaceadapter is aangesloten op dit toestel.
  - Als AUX (externe ingang) is uitgeschakeld (zie bladzijde 45).
  - Als **BT Audio** is uitgeschakeld (raadpleeg *De signaalbron BT Audio inschakelen* op bladzijde 48).

## Bediening van het toestel

- Als er geen USB-opslagapparaat of iPod op de USB-poort van dit toestel is aangesloten, wordt **NO DEVICE** weergegeven.
- AUX1 is standaard ingeschakeld. Schakel AUX1 uit als u deze ingang niet gebruikt (zie *De externe ingang in- of uitschakelen* op bladzijde 45).
- Er kan ruis optreden als u een draagbare audiospeler oplaadt met de gelijkstroombron van het voertuig terwijl het op de AUX-ingang is aangesloten. Stop in dat geval het opladen.
- Met een extern toestel wordt een Pioneer-product bedoeld (bijvoorbeeld een toekomstig verkrijgbaar product) dat niet als bron gebruikt kan worden maar waarvan u de basisfuncties met dit toestel kunt bedienen. Met dit toestel kunnen twee externe toestellen worden bediend. Als er twee externe toestellen op dit toestel zijn aangesloten, worden deze automatisch toegewezen als extern toestel 1 of extern toestel 2.
- Als de blauw-witte draad van dit toestel is aangesloten op de bedieningsaansluiting van de automatische antenne van het voertuig, schuift de antenne uit wanneer er een signaalbron van dit toestel wordt ingeschakeld. Als de signaalbron wordt uitgeschakeld, wordt de antenne weer ingeschoven.
- Sommige apparaten moeten ingeschakeld worden voordat u ze met dit toestel verbindt.

### Een disc plaatsen

#### 1 Druk op **▲/Open** om het voorpaneel te openen.

De cd-laadsleuf verschijnt.

#### 2 Plaats een cd in de cd-laadsleuf.

Het voorpaneel gaat automatisch dicht en het afspelen begint.

- **Plaats de cd/cd-r/cd-rw met het label op de disc naar boven.**

Cd-laadsleuf

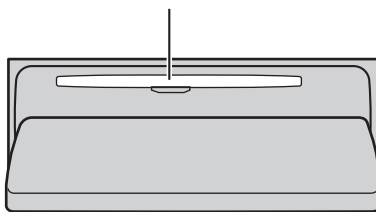

- U kunt de disc uitwerpen door op **▲/Open** te drukken.
- Nadat u de cd in het toestel hebt geplaatst, drukt u op **SRC/Off** om de ingebouwde cd-speler als signaalbron te kiezen.

#### **Opmerkingen**

- De ingebouwde cd-speler kan één standaard cd (-r/-rw) van 12 cm afspelen. Discs van 8 cm kunnen niet op dit toestel worden afgespeeld.
- De ingebouwde cd-speler is geschikt voor audio-cd's en gecompriëerde audio op cd-rom. (Raadpleeg het volgende gedeelte voor meer informatie over afspelbare bestanden. Raadpleeg bladzijde 79.)
- Lees de voorzorgsmaatregelen voor het gebruik van discs en de speler in het volgende gedeelte. Raadpleeg bladzijde 77.
- Plaats geen ander object dan een cd in de cd-laadsleuf.
- Er treedt soms enige vertraging op tussen het starten van een disc en de geluidswaergave. Tijdens het inlezen wordt **FORMAT READ** op het display weergegeven.
- Als u een disc niet volledig kunt plaatsen of als de disc niet begint te spelen nadat u deze in de speler plaatst, controleer dan of de disc wel met het label boven is geplaatst. Druk op **▲/Open** om de disc uit te werpen en controleer de disc op beschadigingen voordat u deze opnieuw plaatst.
- Als u moeilijkheden ondervindt bij het plaatsen of uitwerpen van een cd, kunt u deze uitwerpen door **▲/Open** ingedrukt te houden terwijl u het voorpaneel opent.
- Als er een foutmelding wordt weergegeven, raadpleeg dan *Foutmeldingen* op bladzijde 75.

## Het volume afstellen

- Gebruik **Vol** om de geluidsterkte te regelen.



- Op de afstandsbediening drukt u op **VOL +**/**VOL -** om het volume te verhogen of te verlagen. 

## Tuner

### Basisbediening

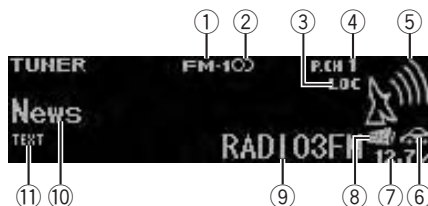
#### RDS



- ① Frequentiebandindicator
- ② -indicator (stereo)  
Licht op als op de gekozen frequentie in stereo wordt uitgezonden.
- ③ **LOC**-indicator  
Licht op als automatisch afstemmen op lokale zenders is ingeschakeld.
- ④ Voorkeuzenummerindicator
- ⑤ Signaalniveau-indicator  
Deze geeft de sterkte van het signaalniveau weer.
- ⑥ TP-indicator ()  
Licht op als er is afgestemd op een zender die verkeersinformatie uitzendt (TP-zender).
- ⑦ Spanningsindicator  
Geeft de accuspanning aan.
  - De waarde die de indicator aangeeft kan afwijken van de werkelijke spanning.
- ⑧ Nieuws-indicator ()  
Licht op wanneer het gekozen nieuwsprogramma wordt ontvangen.
- ⑨ Programmaservicenaam
- ⑩ PTY-labelindicator
- ⑪ **TEXT**-indicator  
Geeft aan dat er radiotekst wordt ontvangen.

## Bediening van het toestel

### Zonder RDS, of MW/LW

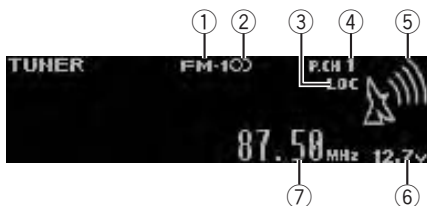

- ① Frequentiebandindicator
- ② -indicator (stereo)  
Licht op als op de gekozen frequentie in stereo wordt uitgezonden.
- ③ **LOC**-indicator  
Licht op als automatisch afstemmen op lokale zenders is ingeschakeld.
- ④ Voorkeuzenummerindicator
- ⑤ Signaalniveau-indicator  
Deze geeft de sterkte van het signaalniveau weer.
- ⑥ Spanningsindicator  
Geeft de accuspanning aan.
  - De waarde die de indicator aangeeft kan afwijken van de werkelijke spanning.
- ⑦ Frequentie-indicator

#### ● Een frequentieband selecteren

Druk op **B**.

- U kunt kiezen uit de frequentiebanden **FM1**, **FM2**, **FM3** en **MW/LW**.

#### ● Handmatig afstemmen (stap voor stap)

Duw **MULTI-CONTROL** naar links of naar rechts.

#### ● Automatisch afstemmen

Houd **MULTI-CONTROL** even naar links of naar rechts ingedrukt en laat deze weer los.

- U kunt het automatisch afstemmen annuleren door **MULTI-CONTROL** naar links of naar rechts te duwen.
- Als u **MULTI-CONTROL** naar links of naar rechts duwt en vasthoudt, kunt u zenders overslaan. Het automatisch afstemmen begint zodra u **MULTI-CONTROL** loslaat.



### Opmerkingen

- U kunt de AF-functie van dit toestel (zoeken naar alternatieve frequenties) in- en uitschakelen. Bij normaal afstemmen moet de AF-functie uit staan (raadpleeg bladzijde 15).
- Sommige zenders leveren geen RDS-diensten.
- RDS-functies zoals AF en TA werken alleen wanneer is afgestemd op een RDS-zender.

## Zenderfrequenties opslaan en oproepen

U kunt eenvoudig zes zenderfrequenties opslaan zodat u deze later weer snel kunt oproepen.

- Voor iedere frequentieband kunnen er zes zenders in het geheugen worden opgeslagen.

### 1 Gebruik **MULTI-CONTROL** om de geselecteerde frequentie in het geheugen op te slaan.

Draai aan de knop om een ander voorkeuzenummer te selecteren. Houd de knop ingedrukt om de frequentie op te slaan.

### 2 Gebruik **MULTI-CONTROL** om de gewenste zender te selecteren.

Draai aan de knop om een andere zender te kiezen. Druk op de knop om deze te selecteren.

- Opgeslagen FM-zenders kunnen vanaf elke FM-band worden opgeroepen.
- U kunt ook een andere zender zoeken door **MULTI-CONTROL** omhoog of omlaag te duwen.
- Druk op **B** om terug te keren naar het gewone display.
- Als de lijst niet binnen ongeveer 30 seconden wordt gebruikt, keert het display automatisch terug naar het normale display.
- U kunt de frequenties van radiozenders die aan voorkeuzetoetsen zijn toegewezen ook oproepen door **MULTI-CONTROL** omhoog of omlaag te duwen terwijl het frequentiedisplay wordt weergegeven.

## PTY-nooduitzendingen

Als de PTY-code voor noodgevallen wordt uitgezonden, wordt deze automatisch door dit toestel ontvangen (**ALARM** verschijnt). Als de uitzending is beëindigd, schakelt het toestel terug naar de oorspronkelijke signaalbron.

- U kunt een noodbericht annuleren door op **TA/News, SRC/Off, B** of **MULTI-CONTROL** te drukken.

## Geavanceerde bediening

**1 Druk op MULTI-CONTROL om het hoofdmenu weer te geven.**

**2 Selecteer met MULTI-CONTROL de menuoptie FUNCTION.**

Draai aan de knop om een andere menuoptie te selecteren. Druk erop om uw keuze te bevestigen.

**3 Draai aan MULTI-CONTROL om de functie te selecteren.**

**BSM** (geheugen voor de beste zenders)—**Regional** (regionale zenders)—**Local** (automatisch afstemmen op lokale zenders)—**PTY search** (programmatypekeuze)—**Traffic Announce** (stand-by voor verkeersberichten)—**Alternative FREQ** (zoeken naar alternatieve frequenties)—**News interrupt** (onderbreking door nieuwsberichten)

### Opmerkingen

- Druk op **B** om terug te keren naar het gewone display.
- Als een functie niet binnen ongeveer 30 seconden wordt gebruikt, keert het display automatisch terug naar het gewone display.
- Als de MW/LW-band is geselecteerd, kunt u alleen kiezen uit **BSM** of **Local**.

## De sterkste zenders opslaan (BSM)

Met de functie BSM (Best Stations Memory, geheugen voor de beste zenders) kunt u auto-

matisch de zes sterkste zenders in het geheugen opslaan.

**1 Selecteer met MULTI-CONTROL in het functiemenu BSM.**

Raadpleeg *Geavanceerde bediening* op deze bladzijde.

**2 Druk op MULTI-CONTROL om de functie BSM in te schakelen.**

De zes sterkste zenders worden opgeslagen in volgorde van signaalsterkte.

- Om te annuleren drukt u nogmaals op **MULTI-CONTROL**.

## Op sterke signalen afstemmen

Als u de functie Automatisch afstemmen op lokale zenders gebruikt, stemt het toestel alleen af op zenders waarvan het signaal voldoende sterk is voor een goede ontvangst.

**1 Selecteer met MULTI-CONTROL in het functiemenu Local.**

**Local** verschijnt op het display.

**2 Druk op MULTI-CONTROL om automatisch afstemmen op lokale zenders in te schakelen.**

- Druk nogmaals op **MULTI-CONTROL** om de functie Automatisch afstemmen op lokale zenders uit te schakelen.

**3 Duw MULTI-CONTROL naar links of naar rechts en selecteer de gewenste instelling.**

FM: **Level 1—Level 2—Level 3—Level 4**  
MW/LW: **Level 1—Level 2**

Een hoger nummer betekent een hoger niveau. Als u het hoogste niveau selecteert, wordt alleen afgestemd op de sterkste zenders. Bij lagere niveaus wordt ook afgestemd op zwakkere zenders.

## Bediening van het toestel

### Alternatieve frequenties kiezen (AF)

Als deze functie is ingeschakeld, zoekt de tuner automatisch naar een andere zender in hetzelfde netwerk wanneer de ontvangst niet goed is.

#### 1 Selecteer met MULTI-CONTROL in het functiemenu Alternatieve **FREQ.**

Raadpleeg *Geavanceerde bediening* op de vorige bladzijde.

#### 2 Druk op MULTI-CONTROL om de functie **AF** in te schakelen.

- Druk nogmaals op **MULTI-CONTROL** om deze uit te schakelen.

#### **Opmerkingen**

- Als de functie AF is ingeschakeld, wordt bij automatisch afstemmen of gebruik van de functie BSM alleen afgestemd op RDS-zenders.
- Als u een voorkeuzezender oproept, kan de tuner hieraan een nieuwe frequentie toewijzen uit de AF-lijst van de zender. Als de RDS-gegevens van de ontvangen zender verschillen van de oorspronkelijk ingestelde voorkeuzezender, wordt op het display geen voorkeuzenummer weergegeven.
- Tijdens zoeken met de AF-functie kan het geluid tijdelijk worden onderbroken.
- De AF-functie kan voor elke FM-frequentieband afzonderlijk worden in- of uitgeschakeld.

### PI-zoeken

Als de tuner geen geschikte zender kan vinden of als de ontvangst verslechtert, gaat het toestel automatisch op zoek naar een andere zender van hetzelfde programmatype. Tijdens het zoeken wordt **PI SEEK** weergegeven en wordt het volume gedempt.

### Automatisch PI-zoeken voor voorkeuzezenders

Als deze functie is ingeschakeld en een voorkeuzezender niet kan worden ontvangen, probeert het toestel automatisch door PI-zoeken een vervangende zender te vinden.

- De automatische PI-zoekfunctie is standaard uitgeschakeld. Raadpleeg *Automatisch PI-zoeken in- of uitschakelen* op bladzijde 44.

### Alleen regionale zenders zoeken

Als de functie AF is ingeschakeld, kan de Regionale functie gebruikt worden om het zoeken tot regionale programma's te beperken.

#### 1 Selecteer met MULTI-CONTROL in het functiemenu **Regionaal.**

Raadpleeg *Geavanceerde bediening* op de vorige bladzijde.

#### 2 Druk op MULTI-CONTROL om de regionale functie in te schakelen.

- Druk nogmaals op **MULTI-CONTROL** om deze uit te schakelen.

#### **Opmerkingen**

- Regionale programmering en regionale netwerken kunnen per land verschillend georganiseerd zijn. (Ze kunnen bijvoorbeeld verschillen afhankelijk van de tijd, het land of het ontvangstgebied.)
- Het voorkeuzenummer kan van het display verdwijnen als de tuner op een regionale zender afstemt die afwijkt van de zender die oorspronkelijk was gekozen.
- De regionale functie kan voor elke FM-frequentieband afzonderlijk worden in- of uitgeschakeld.

## Verkeersberichten ontvangen (TA)

De functie TA (stand-by voor verkeersberichten) zorgt ervoor dat verkeersberichten automatisch worden doorgegeven, ongeacht de signaalbron waarnaar u luistert. De functie TA kan gebruik maken van zowel TP-zenders (een zender die verkeersberichten uitzendt) als uitgebreide TP-zenders van een ander netwerk (een zender met informatie die verwijst naar andere TP-zenders).

### 1 Stem af op een TP-zender of een uitgebreide TP-zender van een ander netwerk.

De TP-indicator (📶) gaat branden.

### 2 Druk op TA/News om de functie Stand-by voor verkeersberichten in te schakelen.

- Druk nogmaals op **TA/News** om deze uit te schakelen.

### 3 U kunt het volume van de verkeersberichten regelen met Vol wanneer er een verkeersbericht wordt uitgezonden.

Het ingestelde volume wordt in het geheugen opgeslagen en opnieuw gebruikt voor volgende verkeersberichten.

### 4 Als u een binnenkomend verkeersbericht wilt annuleren, druk u op TA/News.

De tuner keert terug naar de oorspronkelijke signaalbron en blijft in de stand-bymodus totdat u nogmaals op **TA/News** drukt.

- U kunt het bericht ook annuleren door op **SRC/Off, B** of **MULTI-CONTROL** te drukken terwijl er een verkeersbericht wordt ontvangen.

## Opmerkingen

- U kunt deze functie ook in- en uitschakelen via het menu dat verschijnt als u **MULTI-CONTROL** gebruikt.
- Wanneer het verkeersbericht is afgelopen, keert het systeem terug naar de oorspronkelijke signaalbron.
- Als de functie TA is ingeschakeld, wordt er bij automatisch afstemmen en gebruik van de functie BSM alleen afgestemd op TP-zenders

en uitgebreide TP-zenders van een ander netwerk.

## PTY-functies

U kunt PTY-informatie (programmatype-informatie) gebruiken om op een zender af te stemmen.

### Een RDS-zender via PTY-informatie zoeken

U kunt naar bepaalde soorten uitzendingen zoeken, zoals de uitzendingen die in het volgende gedeelte worden genoemd. Raadpleeg bladzijde 18.

#### 1 Selecteer met MULTI-CONTROL in het functiemenu PTY search.

Raadpleeg *Geavanceerde bediening* op bladzijde 14.

#### 2 Duw MULTI-CONTROL naar links of naar rechts om een programmatype te selecteren.

**News&Inf—Popular—Classics—Others**

#### 3 Druk op MULTI-CONTROL om het zoeken te beginnen.

Het toestel begint te zoeken naar een zender die het geselecteerde programmatype uitzendt. Als er een zender is gevonden, wordt de programmaservicenaam weergegeven.

De PTY-lijst met ID-codes en programmatypen vindt u in het volgende gedeelte. Raadpleeg bladzijde 18.

- Druk opnieuw op **MULTI-CONTROL** om het zoeken te annuleren.
- Het programma van een zender kan soms afwijken van de informatie die door de PTY-code wordt aangegeven.
- Als er geen zender gevonden wordt die een programma van het gewenste type uitzendt, wordt ongeveer twee seconden **Not found** op het display getoond en keert de tuner terug naar de oorspronkelijke zender.

## Bediening van het toestel

### Onderbreking door nieuwsberichten

Als er een nieuwsprogramma wordt uitgezonden door een nieuwszender met PTY-code, kan het toestel automatisch overschakelen naar de nieuwszender. Als het nieuwsprogramma is afgelopen, schakelt het toestel terug naar het oorspronkelijke programma.

#### ● Houd **TA/News** ingedrukt om de onderbreking door nieuwsberichten in te schakelen.

Druk op **TA/News** tot **ON** op het display verschijnt.

- Om de functie Onderbreking door nieuwsberichten uit te schakelen, houdt u **TA/News** ingedrukt tot **OFF** op het display verschijnt.
- U kunt een nieuwsbericht annuleren door op **TA/News**, **SRC/Off**, **B** of **MULTI-CONTROL** te drukken.

#### **Opmerking**

U kunt nieuwsberichten ook in- of uitschakelen via het menu dat verschijnt als u **MULTI-CONTROL** gebruikt.

### Radiotekst

De tuner kan op het display radiotekst weergeven die door RDS-zenders wordt uitgezonden, zoals zendergegevens, de titel van het uitgezonden muziekfragment en de naam van de artiest.

- De tuner slaat automatisch de drie laatst ontvangen radiotekstuitzendingen in het geheugen op. Hierbij wordt telkens de oudste tekst door de nieuwste tekst vervangen.

### Radiotekst weergeven

U kunt het huidige radiotekstbericht en de drie meest recente berichten op het display laten weergeven.

#### 1 Houd **D/Scrl** ingedrukt om de radiotekst op het display te laten weergeven.

De radiotekst van de huidige zender wordt weergegeven.

- U kunt de weergave van radiotekst uitschakelen door op **D/Scrl**, **TA/News**, **SRC/Off**, **EQ** of **B** te drukken.
- Wanneer er geen radiotekst wordt ontvangen, verschijnt **NO TEXT** op het display.

#### 2 Duw **MULTI-CONTROL** naar links of naar rechts om de drie meest recente radiotekstberichten op te roepen.

Als u **MULTI-CONTROL** naar links of naar rechts duwt, kunt u schakelen tussen de huidige en de drie voorgaande radiotekstberichten.

- Als er geen radiotekstgegevens in het geheugen zijn opgeslagen, verandert het display niet.

#### 3 Duw **MULTI-CONTROL** omhoog of omlaag om te bladeren.

Duw **MULTI-CONTROL** omhoog om naar het begin te gaan. Duw **MULTI-CONTROL** omlaag om door de radiotekstgegevens te bladeren.

### Radiotekst opslaan en oproepen

U kunt gegevens van maximaal zes radiotekstuitzendingen opslaan onder de toetsen **RT Memo 1** t/m **RT Memo 6**.

#### 1 Geef op het display het radiotekstbericht weer dat u in het geheugen wilt opslaan.

Raadpleeg *Radiotekst weergeven* op deze bladzijde.

#### 2 Gebruik **MULTI-CONTROL** om het geselecteerde radiotekstbericht in het geheugen op te slaan.

Draai aan de knop om een ander voorkeuzenummer te selecteren. Houd de knop ingedrukt om de frequentie op te slaan.

### 3 Selecteer de gewenste radiotekst met MULTI-CONTROL.

Draai aan de knop om een ander radiotekstbericht te kiezen. Druk op de knop om de selectie te bevestigen.

- Druk op **B** om terug te keren naar het gewone display.
- Als de lijst niet binnen ongeveer 30 seconden wordt gebruikt, keert het display automatisch terug naar het normale display.

### PTY-lijst

Algemeen	Specifiek	Programmatype	
News&Inf	<b>NEWS</b>	Nieuws	
	<b>AFFAIRS</b>	Actualiteiten	
	<b>INFO</b>	Algemene informatie en adviezen	
	<b>SPORT</b>	Sport	
	<b>WEATHER</b>	Weerberichten, meteorologische informatie	
	<b>FINANCE</b>	Beursberichten, handel, zakelijk nieuws enz.	
	Popular	<b>POP MUS</b>	Populaire muziek
		<b>ROCK MUS</b>	Eigentijdse moderne muziek
<b>EASY MUS</b>		Easy listening-muziek	
<b>OTH MUS</b>		Overige muziek	
<b>JAZZ</b>		Jazz	
<b>COUNTRY</b>		Countrymuziek	
<b>NAT MUS</b>		Nationale muziek	
<b>OLDIES</b>		Gouwe Ouwe	
<b>FOLK MUS</b>		Folkmuziek	
Classics		<b>L. CLASS</b>	Lichte klassieke muziek
	<b>CLASSIC</b>	Klassieke muziek	

Others	<b>EDUCATE</b>	Educatieve programma's
	<b>DRAMA</b>	Hoorspelen en series
	<b>CULTURE</b>	Nationale of regionale cultuur
	<b>SCIENCE</b>	Natuur, wetenschap en techniek
	<b>VARIED</b>	Licht amusement
	<b>CHILDREN</b>	Kinderprogramma's
	<b>SOCIAL</b>	Praatprogramma's
	<b>RELIGION</b>	Religieuze onderwerpen of diensten
	<b>PHONE IN</b>	Inbelprogramma's
	<b>TOURING</b>	Reisprogramma's; niet voor verkeersberichten
	<b>LEISURE</b>	Hobby's en recreatie
	<b>DOCUMENT</b>	Documentaires



## Bediening van het toestel

### Ingebouwde cd-speler

#### Basisbediening

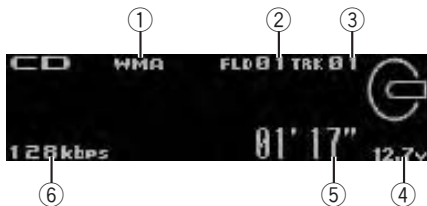

- ① **WMA/MP3/AAC/WAV-indicator**  
Toont tijdens het afspelen van gecomprimeerde audio het type audiobestand dat momenteel wordt afgespeeld.
- ② **Mapnummerindicator**  
Toont tijdens het afspelen van gecomprimeerde audio het mapnummer dat momenteel wordt afgespeeld.
- ③ **Fragmentnummerindicator**
- ④ **Spanningsindicator**  
Geeft de accuspanning aan.
  - De waarde die de indicator aangeeft kan afwijken van de werkelijke spanning.
- ⑤ **Weergavetijdindicator**
- ⑥ **Indicator bitsnelheid/bemonsteringsfrequentie**  
Toont tijdens het afspelen van gecomprimeerde audio de bitsnelheid of bemonsteringsfrequentie van het huidige fragment (bestand).
  - Bij het afspelen van WMA-bestanden die met variabele bitsnelheid (VBR) zijn opgenomen, wordt de gemiddelde bitsnelheid weergegeven.
  - Bij het afspelen van MP3-bestanden die met variabele bitsnelheid (VBR) zijn opgenomen, wordt **VBR** weergegeven in plaats van de bitsnelheid.

#### ● Een map selecteren

Duw **MULTI-CONTROL** omhoog of omlaag.

- Mappen die geen gecomprimeerde audiobestanden bevatten, kunnen niet geselecteerd worden.

#### ● Een fragment selecteren

Duw **MULTI-CONTROL** naar links of naar rechts.

#### ● Vooruit of achteruit spoelen

Houd **MULTI-CONTROL** naar links of naar rechts ingedrukt.

- Als u gecomprimeerde audio afspeelt, hoort u geen geluid bij vooruit- of achteruitspoelen.

#### ● Terugkeren naar de hoofdmap

Houd **B** ingedrukt.

- Als de map 01 (ROOT) geen bestanden bevat, begint het afspelen bij map 02.

#### ● Schakelen tussen gecomprimeerde audio en cd-da

Druk op **B**.

- Deze handeling is alleen beschikbaar bij het afspelen van cd-extra- of mixed-mode-cd's.
- Nadat u hebt overgeschakeld tussen gecomprimeerde audio en cd-da, wordt het afspelen gestart bij het eerste fragment op de disc.















#### Opmerking

Bestanden worden afgespeeld in de volgorde van de bestandsnummers. Mappen die geen bestanden bevatten worden overgeslagen. (Als de map 01 (ROOT) geen bestanden bevat, begint het afspelen bij map 02.)

### De tekstinformatie van de disc weergeven

#### ● Druk op D/Scrl om de gewenste tekstinformatie te selecteren.

- **Cd's met ingevoerde titel**  
Weergavetijd—: disc-titel en weergavetijd
- **Cd-text-discs**  
Weergavetijd—: naam artiest disc en : fragmenttitel—: naam artiest disc en : disc-titel—: disc-titel en : fragmenttitel—: naam artiest fragment en : fragmenttitel—: fragmenttitel en weergavetijd—: fragmenttitel, : naam artiest fragment en : disc-titel
- **WMA/MP3/AAC**

Weergavetijd—: mapnaam en : bestandsnaam—: naam artiest en : fragmenttitel—: naam artiest en : albumtitel—: albumtitel en : fragmenttitel—: fragmenttitel en weergavetijd—: opmerking en weergavetijd—: fragmenttitel, : naam artiest en : albumtitel

### • WAW

Weergavetijd—: mapnaam en : bestandsnaam



### Opmerkingen

- U kunt de tekstinformatie verschuiven door **D/Scrl** ingedrukt te houden.
- Audio-cd's die informatie bevatten zoals tekst en/of getallen worden cd-text-discs genoemd.
- Als bepaalde gegevens niet op een disc zijn vastgelegd, wordt de titel of de naam niet weergegeven.
- Afhankelijk van de versie van iTunes die is gebruikt om MP3-bestanden op de disc vast te leggen, kan het voorkomen dat bepaalde gegevens niet goed worden weergegeven.
- Afhankelijk van de versie van de Windows Media™ Player die is gebruikt om WMA-bestanden te coderen, kan het voorkomen dat albumtitels en andere tekstinformatie niet goed worden weergegeven.
- De bemonsteringsfrequentie die op het display wordt getoond, kan zijn afgekort.
- Als Ever Scroll bij de begininstellingen op ON is ingesteld, blijft de tekstinformatie continu door het display schuiven. Raadpleeg *Ever Scroll inschakelen* op bladzijde 48.
- Afhankelijk van de tekensets op de disc, kunnen Russische teksten onleesbaar zijn. Raadpleeg *Gecomprimeerde audiobestanden op disc* op bladzijde 79 voor informatie over tekensets die voor Russische teksten gebruikt kunnen worden.

## Fragmenten uit de lijst met fragmenttitels selecteren

De lijst met fragmenttitels toont de fragmenttitels op een cd-text-disc. U kunt één van deze titels selecteren om af te spelen.

### ● Gebruik MULTI-CONTROL om de gewenste fragmenttitel te selecteren.

Draai aan de knop om een ander fragment te selecteren. Druk op de knop om het afspelen te starten.

- U kunt de tekstinformatie verschuiven door **D/Scrl** ingedrukt te houden.
- Druk op **B** om terug te keren naar het gewone display.
- Als de lijst niet binnen ongeveer 30 seconden wordt gebruikt, keert het display automatisch terug naar het normale display.

## Bestanden uit de lijst met bestandsnamen selecteren

In de lijst met bestandsnamen ziet u de namen van de bestanden (of mappen) en kunt u één van deze namen selecteren om af te spelen.

### ● Gebruik MULTI-CONTROL om de gewenste bestandsnaam (of mapnaam) te selecteren.

Draai aan de knop om een ander bestand of een andere map te selecteren.

- Als er een bestand is geselecteerd, drukt u op de knop om het afspelen te starten.
- Als er een map is geselecteerd, drukt u op de knop om de lijst met bestanden (of mappen) in de geselecteerde map weer te geven.
- Als er een map is geselecteerd, houdt u de knop ingedrukt om een song in de geselecteerde map af te spelen.
- U kunt het bestand ook afspelen door **MULTI-CONTROL** naar rechts te duwen.
- Duw **MULTI-CONTROL** naar links om terug te keren naar de vorige lijst (de map die een niveau hoger ligt).

## Bediening van het toestel

- Het aantal bestanden of mappen in de geselecteerde map wordt rechts op het display weergegeven.
- U kunt de tekstinformatie verschuiven door **D/Scr1** ingedrukt te houden.
- Druk op **B** om terug te keren naar het gewone display.
- Als de lijst niet binnen ongeveer 30 seconden wordt gebruikt, keert het display automatisch terug naar het normale display.

### Geavanceerde bediening

#### 1 Druk op **MULTI-CONTROL** om het hoofdmenu weer te geven.

#### 2 Selecteer met **MULTI-CONTROL** de menuoptie **FUNCTION**.

Draai aan de knop om een andere menuoptie te selecteren. Druk erop om uw keuze te bevestigen.

#### 3 Draai aan **MULTI-CONTROL** om de functie te selecteren.

**Play mode** (herhaalde weergave)—

**Random mode** (willekeurige weergave)—

**Scan mode** (scanweergave)—**Pause** (pauze)

—**TitleInput "A"** (discitel invoeren)

#### **Opmerkingen**

- Druk op **B** om terug te keren naar het gewone display.
- Als u een functie niet binnen ongeveer 30 seconden gebruikt, keert het display automatisch terug naar de gewone weergave. Dit geldt niet voor **TitleInput "A"**.
- Als er een disc met gecompriëerde audio of een cd-text-disc wordt afgespeeld, kunt u het invoerscherm voor discitels niet activeren.

### Een herhaalbereik selecteren

#### 1 Selecteer met **MULTI-CONTROL** in het functiemenu **Play mode**.

Raadpleeg *Geavanceerde bediening* op deze bladzijde.

#### 2 Druk op **MULTI-CONTROL** en selecteer de gewenste instelling.

- **Disc repeat** – Alle fragmenten herhalen
- **Track repeat** – Het huidige fragment herhalen
- **Folder repeat** – De huidige map herhalen
  - Als u tijdens herhaalde weergave een andere map kiest, wordt het bereik voor herhaalde weergave gewijzigd in disc herhalen.
  - Als u tijdens **Track repeat** (fragmenten herhalen) naar fragmenten zoekt vooruit of achteruit spoelt, wordt het herhaalbereik gewijzigd in **Disc repeat/Folder repeat**.
  - Als u **Folder repeat** (map herhalen) hebt geselecteerd, kunt u geen submap van die map afspelen.

### Fragmenten in willekeurige volgorde afspelen

Fragmenten in een geselecteerd herhaalbereik worden in willekeurige volgorde afgespeeld.

#### 1 Selecteer met **MULTI-CONTROL** in het functiemenu **Random mode**.

Raadpleeg *Geavanceerde bediening* op deze bladzijde.

#### 2 Druk op **MULTI-CONTROL** om de functie **Willekeurige weergave in te schakelen**.

De fragmenten worden in willekeurige volgorde afgespeeld.

- Druk nogmaals op **MULTI-CONTROL** om de willekeurige weergave uit te schakelen.

### Mappen en fragmenten scannen

De functie Scanweergave zoekt naar een fragment binnen het geselecteerde herhaalbereik.

#### 1 Selecteer met **MULTI-CONTROL** in het functiemenu **Scan mode**.

Raadpleeg *Geavanceerde bediening* op deze bladzijde.

## 2 Druk op MULTI-CONTROL om de scanweergave in te schakelen.

De eerste 10 seconden van elk fragment worden afgespeeld.

## 3 Als u het gewenste fragment hebt gevonden, drukt u op MULTI-CONTROL om de scanweergave uit te schakelen.

- Als het display automatisch is teruggekeerd naar het weergavedisplay, moet u **Scan mode** opnieuw selecteren met **MULTI-CONTROL**.

- Als het scannen van de disc (map) is voltooid, wordt de normale weergave van de fragmenten hervat.

## Het afspelen onderbreken

### 1 Selecteer met MULTI-CONTROL in het functiemenu Pause.

Raadpleeg *Geavanceerde bediening* op de vorige bladzijde.

### 2 Druk op MULTI-CONTROL om de pauzefunctie in te schakelen.

Het afspelen van het huidige fragment wordt onderbroken.

- Druk opnieuw op **MULTI-CONTROL** als u de pauzefunctie wilt uitschakelen.

## Functies voor disctitels

U kunt cd-titels invoeren en deze op het display laten weergeven. Als u een cd in de speler plaatst waarvoor eerder een titel is ingevoerd, verschijnt de titel op het display.

### Disctitels invoeren

U kunt de invoerfunctie voor disctitels gebruiken om maximaal 48 cd-titels in het toestel op te slaan. Een titel kan maximaal 10 tekens lang zijn.

#### 1 Speel de cd af waarvoor u een titel wilt invoeren.

#### 2 Selecteer met MULTI-CONTROL in het functiemenu TitleInput "A".

Raadpleeg *Geavanceerde bediening* op de vorige bladzijde.

#### 3 Druk op D/Scrl en selecteer het gewenste tekentype.

Druk herhaaldelijk op **D/Scrl** om te schakelen tussen de volgende soorten tekens: Alfabet (hoofdletters), cijfers en symbolen—Alfabet (kleine letters)—Europese letters, zoals letters met accenten (bijv. á, à, ä, ç)—Cijfers en symbolen

#### 4 Duw MULTI-CONTROL omhoog of omlaag en selecteer een letter uit het alfabet.

#### 5 Duw MULTI-CONTROL naar links of rechts om de cursor naar de vorige of volgende tekenpositie te verplaatsen.

#### 6 Verplaats de cursor naar de laatste tekenpositie door MULTI-CONTROL naar rechts te duwen nadat u de titel hebt ingevoerd.

Als u **MULTI-CONTROL** nogmaals naar rechts duwt, wordt de ingevoerde titel opgeslagen in het geheugen.

#### 7 Druk op B om terug te keren naar het weergavedisplay.



#### Opmerkingen

- Disctitels blijven in het geheugen bewaard, zelfs als de disc uit het toestel wordt verwijderd. Als de disc weer in het toestel wordt geplaatst, wordt de bijbehorende titel opgeroepen.
- Nadat er gegevens voor 48 discs in het geheugen zijn opgeslagen, worden de gegevens van de oudste disc overschreven door de nieuwe disc.
- Als u een multi-cd-speler aansluit, kunt u disctitels voor maximaal 100 discs opslaan.
- Als u een multi-cd-speler aansluit die de disctitelfunctie niet ondersteunt, kunt u geen disctitels in dit toestel invoeren. ■

## Bediening van het toestel

### Songs op een USB-opslagapparaat afspelen

U kunt met dit toestel gecomprimeerde audio-bestanden afspelen die in een USB-opslagapparaat zijn opgeslagen.

- Raadpleeg *Aanvullende informatie* op bladzijde 75 voor meer informatie over compatibiliteit.

### Basisbediening

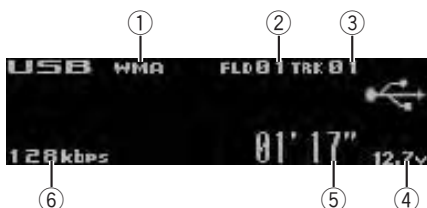

- ① **WMA/MP3/AAC/WAV-indicator**  
Deze geeft het type bestand aan dat wordt afgespeeld.
- ② Mapnummerindicator
- ③ Fragmentnummerindicator
- ④ Spanningsindicator  
Geeft de accuspanning aan.
  - De waarde die de indicator aangeeft kan afwijken van de werkelijke spanning.
- ⑤ Weergavetijdindicator
- ⑥ Indicator bitsnelheid/bemonsteringsfrequentie
  - Bij het afspelen van WMA-bestanden die met variabele bitsnelheid (VBR) zijn opgenomen, wordt de gemiddelde bitsnelheid weergegeven.
  - Bij het afspelen van MP3-bestanden die met variabele bitsnelheid (VBR) zijn opgenomen, wordt **VBR** weergegeven in plaats van de bitsnelheid.

- **Een USB-opslagapparaat aansluiten en afspelen**

- 1 Sluit een USB-opslagapparaat aan op de USB-poort.  
Raadpleeg *Hoofdtoestel* op bladzijde 9 voor de locatie van de USB-poort.

- 2 Druk op **SRC/Off** en kies **USB** als signaalbron.  
Het afspelen begint.

- **Een map selecteren**

Duw **MULTI-CONTROL** omhoog of omlaag.

- **Vooruit of achteruit spoelen**

Houd **MULTI-CONTROL** naar links of naar rechts ingedrukt.

- **Een fragment selecteren**

Duw **MULTI-CONTROL** naar links of naar rechts.

- **Terugkeren naar de hoofdmap**

Houd **B** ingedrukt.

- **Een USB-opslagapparaat verwijderen**

Trek het USB-opslagapparaat voorzichtig uit de aansluiting los.

U kunt op elk moment het USB-opslagapparaat ontkoppelen als u niet langer naar de muziek wilt luisteren.

### Opmerkingen

- Lees de voorzorgsmaatregelen voor het gebruik van USB-opslagapparaten en dit toestel in het volgende gedeelte. Raadpleeg *Aanvullende informatie*.
- Als er een foutmelding wordt weergegeven, raadpleeg dan *Foutmeldingen* op bladzijde 75.
- Als de map 01 (ROOT) geen bestanden bevat, begint het afspelen bij map 02.
- Als u een draagbare USB-audiospeler met batterijplaadfunctie op dit toestel aansluit en de contactschakelaar in de accessoirestand (ACC) staat of aan staat, wordt de batterij opgeladen.

### De tekstinformatie bij een audiobestand weergeven

De bediening is gelijk aan die van de ingebouwde cd-speler.

Raadpleeg *De tekstinformatie van de disc weergeven* op bladzijde 19.

- Tekens in de tekst bij een audiobestand die niet compatibel zijn met het hoofdtoestel, worden niet weergegeven.
- De tekstinformatie bij sommige audiobestanden wordt mogelijk niet correct weergegeven.

## Bestanden uit de lijst met bestandsnamen selecteren

De bediening is gelijk aan die van de ingebouwde cd-speler.

Raadpleeg *Bestanden uit de lijst met bestandsnamen selecteren* op bladzijde 20.

## Geavanceerde bediening

**1 Druk op MULTI-CONTROL om het hoofdmenu weer te geven.**

**2 Selecteer met MULTI-CONTROL de menuoptie FUNCTION.**

Draai aan de knop om een andere menuoptie te selecteren. Druk erop om uw keuze te bevestigen.

**3 Draai aan MULTI-CONTROL om de functie te selecteren.**

**Play mode** (herhaalde weergave)—

**Random mode** (willekeurige weergave)—

**Scan mode** (scanweergave)—**Pause** (pauze)

## Functies en bediening

De bediening van de functies **Play mode**, **Random mode**, **Scan mode** en **Pause** is in principe gelijk aan de bediening van deze functies op de ingebouwde cd-speler.

Funcionaam	Gebruik
<b>Play mode</b>	Raadpleeg <i>Een herhaalbereik selecteren</i> op bladzijde 21. De herhaalbereiken die u kunt selecteren zijn echter verschillend van de ingebouwde cd-speler. De herhaalbereiken voor een USB-opslagapparaat zijn: <ul style="list-style-type: none"> <li>• <b>Track repeat</b> – Alleen het huidige bestand herhalen</li> <li>• <b>Folder repeat</b> – De huidige map herhalen</li> <li>• <b>All repeat</b> – Alle bestanden herhalen</li> </ul>
<b>Random mode</b>	Raadpleeg <i>Fragmenten in willekeurige volgorde afspelen</i> op bladzijde 21.
<b>Scan mode</b>	Raadpleeg <i>Mappen en fragmenten scannen</i> op bladzijde 21.
<b>Pause</b>	Raadpleeg <i>Het afspelen onderbreken</i> op bladzijde 22.



## Opmerkingen

- Druk op **B** om terug te keren naar het gewone display.
- Als u tijdens de herhaalde weergave een andere map kiest, wordt het herhaalbereik gewijzigd in **All repeat**.
- Als u tijdens **Track repeat** een fragment zoekt of vooruit- of achteruitspoelt, wordt het bereik voor herhaalde weergave gewijzigd in **Folder repeat**.
- Als **Folder repeat** is geselecteerd, kunt u geen submap van die map afspelen.
- Wanneer het scannen van bestanden of mappen is voltooid, wordt de normale weergave van de bestanden hervat.
- Als een functie niet binnen ongeveer 30 seconden wordt gebruikt, keert het display automatisch terug naar het gewone display. 

## Bediening van het toestel

### Muziek op de iPod afspelen

Met dit toestel kunt u een iPod bedienen en songs op een iPod afspelen.

- Raadpleeg *Compatibiliteit met iPod* op bladzijde 80 voor meer informatie over ondersteunde iPod-modellen.
- Voor gebruik met een iPod is voor de iPod een dock-connector-naar-USB-verbindingkabel vereist.

### Basisbediening

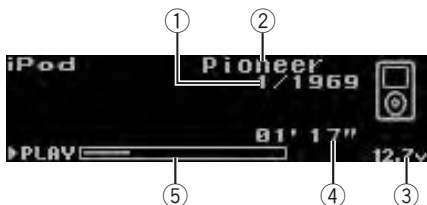

- 1 Songnummerindicator
- 2 Naam van de iPod
- 3 Spanningsindicator  
Geeft de accuspanning aan.
  - De waarde die de indicator aangeeft kan afwijken van de werkelijke spanning.
- 4 Weergavetijdindicator
- 5 Songlengte (voortgangsbalk)

#### • Een iPod aansluiten

- 1 Sluit de iPod aan op de USB-poort met behulp van daarvoor bedoelde iPod dock connector-naar-USB-verbindingkabel. Raadpleeg *Hoofdtoestel* op bladzijde 9 voor de locatie van de USB-poort.
- 2 Druk op **SRC/Off** en kies **iPod** als signaalbron.  
Het afspelen begint.

#### • Vooruit of achteruit spoelen

Houd **MULTI-CONTROL** naar links of naar rechts ingedrukt.

#### • Een fragment selecteren (hoofdstuk)

Duw **MULTI-CONTROL** naar links of naar rechts.

#### • De iPod verwijderen

Trek de iPod dock connector-naar-USB-verbindingkabel voorzichtig los.

#### Opmerkingen

- Lees de voorzorgsmaatregelen voor het gebruik van de iPod in het volgende gedeelte. Raadpleeg bladzijde 80.
- Als er een foutmelding wordt weergegeven, raadpleeg dan *Foutmeldingen* op bladzijde 75.
- Als het contact in de accessoirestand (ACC) staat of aan staat, wordt de batterij van de iPod opgeladen als de iPod op dit toestel is aangesloten.
- Wanneer de iPod op dit toestel is aangesloten, kunt u de iPod niet in- of uitschakelen. U kunt dit wel doen als de bedieningsmodus is ingesteld op **iPod**.
- Voordat u de iPod op dit toestel aansluit, moet u de koptelefoon van de iPod loskoppelen.
- De iPod wordt ongeveer twee minuten nadat de contactschakelaar op OFF is gezet, uitgeschakeld.

### Naar een song bladeren

Om het gebruik van dit toestel en het zoeken naar songs te vereenvoudigen, is ernaar gestreefd de bediening via dit toestel zoveel mogelijk op de bediening via de iPod te laten lijken.

- Bij het weergeven van lijsten kan er enige vertraging optreden, afhankelijk van het aantal bestanden op de iPod.
- Tekens op de iPod die niet compatibel zijn met dit toestel worden niet weergegeven.

### Songs op categorie zoeken

#### • Selecteer een song met **MULTI-CONTROL**.

Draai aan de knop om een andere categorie te kiezen. Druk op de knop om deze te selecteren.

**Playlists** (speellijsten)—**Artists** (artiesten)—**Albums** (albums)—**Songs** (songs)—**Podcasts** (podcasts)—**Genres** (genres)—**Composers** (componisten)—**Audiobooks** (audioboeken)

## Bediening van het toestel

De lijst voor de geselecteerde categorie wordt weergegeven.

- U kunt de gewenste categorie afspelen door **MULTI-CONTROL** ingedrukt te houden. U kunt dit ook doen door **MULTI-CONTROL** naar rechts te duwen en ingedrukt te houden.
- U kunt een andere categorie ook kiezen door **MULTI-CONTROL** omhoog of omlaag te duwen.
- U kunt de categorie ook selecteren door **MULTI-CONTROL** naar rechts te duwen.
- Duw **MULTI-CONTROL** naar links om terug te keren naar de vorige categorie.
- Houd **MULTI-CONTROL** ingedrukt om naar de hoogste categorie te gaan.
- U kunt de tekstinformatie verschuiven door **D/Scrl** ingedrukt te houden.
- Druk op **B** om terug te keren naar het gewone display.
- Als de lijst niet binnen ongeveer 30 seconden wordt gebruikt, keert het display automatisch terug naar het normale display.

### Alfabetisch in een lijst zoeken

#### 1 Selecteer een categorie met **MULTI-CONTROL**.

Draai aan de knop om een andere categorie te kiezen. Druk op de knop om deze te selecteren.

#### 2 Wanneer de lijst voor de geselecteerde categorie wordt weergegeven, drukt u op **D/Scrl** om alfabetisch te zoeken.

#### 3 Selecteer een letter uit het alfabet door aan **MULTI-CONTROL** te draaien.

#### 4 Druk op **MULTI-CONTROL** om de lijst weer te geven.

De lijst wordt weergegeven vanaf de geselecteerde letter.

- Als de zoekopdracht geen resultaat heeft, wordt **NOT FOUND** weergegeven.

### Tekstinformatie op de iPod weergeven

#### ● Druk op **D/Scrl** om de gewenste tekstinformatie te selecteren.

Weergavetijd—: naam artiest en : songtitel—: naam artiest en : albumnaam en : songtitel—: songtitel, : naam artiest en : albumnaam

- U kunt de tekstinformatie verschuiven door **D/Scrl** ingedrukt te houden.
- Tekens op de iPod die niet compatibel zijn met dit toestel worden niet weergegeven.
- Als Ever Scroll bij de begininstellingen op ON is ingesteld, blijft de tekstinformatie continu door het display schuiven. Raadpleeg *Ever Scroll inschakelen* op bladzijde 48.

### Geavanceerde bediening

#### 1 Druk op **MULTI-CONTROL** om het hoofdmenu weer te geven.

#### 2 Selecteer met **MULTI-CONTROL** de menuoptie **FUNCTION**.

Draai aan de knop om een andere menuoptie te selecteren. Druk erop om uw keuze te bevestigen.

#### 3 Draai aan **MULTI-CONTROL** om de functie te selecteren.

**Play mode** (herhaalde weergave)—

**Shuffle mode** (shuffle)—**Shuffle all** (shuffle all)—**Link play** (gekoppelde weergave)—

**Control mode** (bedieningsmodus)—**Pause** (pauze)—**Audiobooks** (audioboeksnelheid)

### Funcities en bediening

De bediening van **Play mode** en **Pause** is in principe identiek aan die van de ingebouwde cd-speler.

## Bediening van het toestel

Funcienaam	Gebruik
Play mode	<p>Raadpleeg <i>Een herhaalbare selecteren</i> op bladzijde 21.</p> <p>De herhaalbereiken die u kunt selecteren zijn echter verschillend van de ingebouwde cd-speler. De herhaalbereiken van de iPod zijn:</p> <ul style="list-style-type: none"> <li>• <b>Repeat One</b> – De huidige song herhalen</li> <li>• <b>Repeat All</b> – Alle songs in de geselecteerde lijst herhalen</li> </ul>
Pause	<p>Raadpleeg <i>Het afspelen onderbreken</i> op bladzijde 22.</p>

### Opmerkingen

- Druk op **B** om terug te keren naar het gewone display.
- Als een functie niet binnen ongeveer 30 seconden wordt gebruikt, keert het display automatisch terug naar het gewone display.
- Als **Control mode** is ingesteld op **iPod**, kunnen alleen **Control mode** en **Pause** bediend worden.

## Songs in willekeurige volgorde afspelen (shuffle)

### 1 Selecteer met MULTI-CONTROL in het functiemenu Shuffle mode.

Raadpleeg *Geavanceerde bediening* op de vorige bladzijde.

### 2 Druk op MULTI-CONTROL en selecteer de gewenste instelling.

- **Shuffle Songs** – De songs in de geselecteerde lijst in willekeurige volgorde afspelen.
- **Shuffle Albums** – De songs van een willekeurig album op volgorde afspelen.
- **Shuffle OFF** – Het afspelen in willekeurige volgorde annuleren.

## Alle songs in willekeurige volgorde afspelen (shuffle all)

### 1 Selecteer met MULTI-CONTROL in het functiemenu Shuffle all.

Raadpleeg *Geavanceerde bediening* op de vorige bladzijde.

### 2 Druk op MULTI-CONTROL om de functie Shuffle all in te schakelen.

Alle songs op de iPod worden in willekeurige volgorde afgespeeld.

- Om de functie Shuffle all uit te schakelen, zet u **Shuffle mode** in het menu **FUNCTION** uit.

## Songs afspelen die verwant zijn met de huidige song

Met deze functie kunt u songs afspelen die verwant zijn met de song die nu wordt afgespeeld. De volgende lijsten zijn daarbij beschikbaar.

— Lijst van albums van de huidige artiest

— Lijst van songs op het huidige album

— Lijst van albums van het huidige genre

- Bij het weergeven van lijsten kan er enige vertraging optreden, afhankelijk van het aantal bestanden op de iPod.

### 1 Selecteer met MULTI-CONTROL in het functiemenu Link play.

Raadpleeg *Geavanceerde bediening* op de vorige bladzijde.

### 2 Selecteer de gewenste modus met MULTI-CONTROL.

Duw **MULTI-CONTROL** naar links of rechts om een andere stand te kiezen. Druk erop om deze te selecteren.

- **Artist** – Album van de huidige artiest afspelen.
- **Album** – Songs van het huidige album afspelen.
- **Genre** – Albums van het huidige genre afspelen.

Terwijl in de lijst gezocht wordt, knippert **Searching**. Vervolgens wordt het afspelen gestart.

- Als er geen verwante albums of songs worden gevonden, wordt **Not found** weergegeven.

## De iPod-functie van dit toestel via de iPod bedienen

Deze functie kan niet worden gebruikt met de volgende modellen iPod.

- iPod nano eerste generatie
- iPod vijfde generatie

De iPod-functie van dit toestel kan via de iPod bediend worden. Het geluid wordt daarbij via de luidsprekers van het voertuig weergegeven terwijl u voor de bediening de iPod gebruikt.

- Als deze functie is ingeschakeld, wordt de iPod niet uitgeschakeld als de contactschakelaar wordt uitgezet. U schakelt de iPod dan uit door deze zelf uit te schakelen.

### 1 Selecteer met MULTI-CONTROL in het functiemenu Control mode.

Raadpleeg *Geavanceerde bediening* op bladzijde 26.

### 2 Druk op MULTI-CONTROL en selecteer de gewenste instelling.

- **iPod** – De iPod-functie van dit toestel kan via de aangesloten iPod bediend worden.
- **AUDIO** – De iPod-functie van dit toestel kan via dit toestel bediend worden.

### 3 Als u iPod selecteert, bedient u de aangesloten iPod om een song te selecteren en af te spelen.

- Als u de bedieningsmodus overschakelt op **iPod**, wordt het afspelen van songs onderbroken. Bedien de iPod om de weergave te hervatten.
- Ook als de bedieningsmodus is ingesteld op **iPod**, kunnen de volgende functies vanaf dit toestel bediend worden.
  - Volume
  - Vooruit en achteruit spoelen
  - Naar volgende of vorige fragment gaan
  - Pauze
  - De weergave van tekstinformatie wijzigen

### Opmerkingen

- Als de bedieningsmodus op **iPod** staat, gelden de volgende beperkingen:
  - Alleen de functies **Control mode** (bedieningsmodus) en **Pauze** (pauze) kunnen geselecteerd worden.

— De bladerfunctie kan niet via dit toestel gebruikt worden.

- Wanneer u deze functie inschakelt, wordt de weergave van songs tijdelijk onderbroken. Bedien de iPod om de weergave te beginnen.

## De weergavesnelheid van een audioboek wijzigen

U kunt de weergavesnelheid van audioboeken op de iPod wijzigen.

### 1 Selecteer met MULTI-CONTROL in het functiemenu Audioboeken.

Raadpleeg *Geavanceerde bediening* op bladzijde 26.

### 2 Druk op MULTI-CONTROL en selecteer de gewenste instelling.

Druk meerdere keren op **MULTI-CONTROL** tot de gewenste instelling op het display verschijnt.

- **Faster** – Weergave is sneller dan normaal
- **Normal** – Weergave met normale snelheid
- **Slower** – Weergave is langzamer dan normaal

## Audio-instellingen

### Bedieningsstanden

De vierwegennetwerk-DSP van dit toestel creëert een vierwegsysteem met meerdere versterkers en meerdere luidsprekers. Hierbij zijn er afzonderlijke luidsprekers voor de hoge, midden-, lage en ultralage frequenties, die worden aangestuurd door afzonderlijke versterkers. Het vierwegennetwerk biedt instellingsmogelijkheden voor het audionetwerk en tijduitlijning, twee functies die essentieel zijn voor een systeem met meerdere versterkers en luidsprekers. Dankzij deze mogelijkheden kunt u nauwkeurige instellingen maken voor elk frequentiebereik.

#### Belangrijk

De audio-instellingen blijven in het geheugen bewaard als het toestel van de accu wordt losgekoppeld of de microprocessor wordt gereset. Raadpleeg *De audiofuncties resetten* op bladzijde 46 voor informatie over het resetten van de audio-instellingen.

#### Opmerking

Als op dit systeem één subwoofer wordt gebruikt, moeten dezelfde instellingen worden gebruikt voor het linker- en rechterkanaal (bijvoorbeeld voor tijduitlijning en netwerkinstellingen).

### Audio eenvoudig aanpassen

Door achtereenvolgens de volgende instellingen of aanpassingen uit te voeren, kunt u eenvoudig een rijk, genuanceerd geluidsbeeld creëren.

- ① *Positiekeuze-instelling (POSI)*
- ② *Automatische TA en EQ-meting (automatische tijduitlijning en instelling van de equalizer)*
- ③ *De balansinstelling* op de volgende bladzijde (BAL)

### Audio fijn afstemmen

Door achtereenvolgens de volgende instellingen of aanpassingen te maken, kunt u een rijk, genuanceerd geluidsbeeld creëren.

- ① *De tijduitlijning aanpassen (TA2)*
- ② *Het audionetwerk aanpassen (NW 1, NW 2, NW 3)*
- ③ *Equalizercurven nauwkeurig afstellen (EQ 2)*

### Extra functies

Met behulp van deze functies kunt u het geluid nog verder aan uw systeem of persoonlijke voorkeuren aanpassen.

- *Equalizercurven selecteren of kopiëren (EQ 1)*
- *De loudness aanpassen (LOUD)*
- *De sound retriever (S.Rtrv)*
- *Het bronniveau aanpassen (SLA) *

### Audio-instellingen



- ① **Audiodisplay**  
Het audiodisplay toont de status van de audio-instellingen.

#### 1 Druk op **MULTI-CONTROL** om het hoofdmenu weer te geven.

#### 2 Selecteer met **MULTI-CONTROL** de menuoptie **AUDIO**.

Draai aan de knop om een andere menuoptie te selecteren. Druk erop om uw keuze te bevestigen.

#### 3 Draai aan **MULTI-CONTROL** en selecteer de audiofunctie.

Draai aan **MULTI-CONTROL** om de audiofuncties in de onderstaande volgorde te doorlopen.

**BAL** (balansafstelling)—**POSI** (positiekeuze)—**NW 1** (netwerkfstelling 1)—**NW 2** (netwerkfstelling 2)—**NW 3** (netwerkfstelling 3)—**TA1** (instelling tijduitlijning)—**TA2** (aanpassing tijduitlijning)—**EQ 1** (equalizer kopiëren/oproepen)—**EQ 2** (grafische equalizer met 31 banden)—**A.EQ** (automatische equalizer aan/uit)—**S.Rtrv** (geavanceerde sound retriever)—**LOUD** (loudness)—**SLA** (aanpassing signaalbronniveau)

- Wanneer FM als signaalbron wordt gebruikt, kunt u niet overschakelen naar **SLA**.
- Als u **FLAT** in **EQ 1** selecteert, kunt u **EQ 2** niet gebruiken.
- Als u **OFF** in **TA1** selecteert, kunt u **TA2** niet gebruiken.
- Druk op **B** om terug te keren naar het bij de signaalbron behorende display. 

## Het linker- en rechterkanaal aanpassen

U kunt de volgende audiofuncties aanpassen voor het linker- of rechterkanaal afzonderlijk of beide kanalen tegelijk.

- *Het audionetwerk aanpassen* (**NW 1**, **NW 2**, **NW 3**)
- *Equalizercurven nauwkeurig afstellen* (**EQ 2**)

**1 Selecteer de gewenste audiofunctie met MULTI-CONTROL.**

**2 Houd MULTI-CONTROL ingedrukt om te schakelen tussen de standen links/rechts afzonderlijk en links/rechts gezamenlijk.**

Iedere keer als u **MULTI-CONTROL** ingedrukt houdt, schakelt u tussen de standen links/rechts afzonderlijk en links/rechts gezamenlijk.

**3 Druk op MULTI-CONTROL om het linker- of rechterkanaal te selecteren als u de stand links/rechts afzonderlijk hebt geselecteerd.**

Iedere keer als u op **MULTI-CONTROL** drukt, selecteert u afwisselend het linker- of rechterkanaal.

**4 Pas de functies naar wens aan.** 

## De balansinstelling

U kunt de balansinstelling aanpassen voor een optimale geluidswaergave op alle plaatsen in het voertuig.

**1 Selecteer met MULTI-CONTROL in het audiofunctiemenu BAL.**

Raadpleeg *Audio-instellingen* op de vorige bladzijde.

**2 Duw MULTI-CONTROL naar links of naar rechts om de balans in te stellen tussen de linker- en rechterluidsprekers.**

Telkens wanneer u **MULTI-CONTROL** naar links of naar rechts duwt, wordt de balans tussen de linker- en rechterluidsprekers naar links of rechts verplaatst.

U kunt de balans tussen de linker- en rechterluidsprekers van links naar rechts aanpassen van de waarde **L 25** tot **R 25**. De waarde wordt op het display getoond. 

## Positiekeuze-instelling

Het geluid dat u hoort klinkt natuurlijker als het stereobeeld juist gericht is. U krijgt daarbij het beste resultaat als u zich precies in het centrum van het geluidsveld bevindt. Met behulp van de functie positiekeuze kunt u automatisch het uitgangsniveau van de luidsprekers aanpassen. Daarbij wordt een vertraging ingesteld die is afgestemd op het aantal passagiers en hun positie in het voertuig.

## Audio-instellingen

### 1 Selecteer met MULTI-CONTROL in het audiofunctiemenu POSI.

Raadpleeg *Audio-instellingen* op bladzijde 29.

### 2 Selecteer een luisterpositie door MULTI-CONTROL naar links, rechts of omhoog te duwen.

Richting	Display	Positie
Links	Left	Voorstoel links
Rechts	Right	Voorstoel rechts
Omhoog	Front	Voorstoelen

- Duw **MULTI-CONTROL** nogmaals in dezelfde richting om de geselecteerde luisterpositie te deselecteren.

## Informatie over de audionetwerkfunctie

Met de audionetwerkfunctie kunt u het audiosignaal in verschillende frequentiebanden opdelen en elke band via afzonderlijke luidsprekers weergeven.

Vervolgens kunt u de geluidswaardering optimaal aanpassen aan elke afzonderlijke luidspreker, door haarfijne aanpassingen te maken aan de weergegeven frequentieband (met een low pass filter of high pass filter), het niveau, de fase en andere parameters.

## Instelbare parameters

Met de audionetwerkfunctie kunt u de parameters aanpassen die hieronder worden besproken. Voer de aanpassingen uit in functie van de weergegeven frequentieband en de akoestische eigenschappen van elke aangesloten luidspreker.

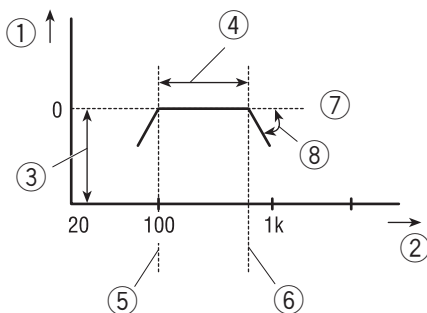

- ① Niveau (dB)
- ② Frequentie (Hz)
- ③ Niveau
- ④ Weergegeven frequentieband
- ⑤ Drempelfrequentie high pass filter
- ⑥ Drempelfrequentie low pass filter
- ⑦ Passerend signaal
- ⑧ Afval (dB/oct.)

### Weergegeven frequentieband

Door de drempelfrequentie van het high pass filter (HPF, hoogdoorlaatfilter) und low pass filter (LPF, laagdoorlaatfilter) aan te passen, kunt u de weergegeven frequentieband für iedere luidspreker einstellen.

- Het high pass filter geeft frequenties onder een bepaalde waarde niet weer: deze lagere frequenties worden uitgefilterd. Hogere frequenties worden wel doorgelaten.
- Het low pass filter geeft frequenties boven een bepaalde waarde niet weer: deze hogere frequenties worden uitgefilterd. Lagere frequenties worden wel doorgelaten.

### Niveau

U kunt het niveauverschil tussen de verschillende luidsprekers corrigeren.

### Afval

Door de zogenaamde 'afval' (de mate van demping van uitgefilterde frequenties, die grafisch als een meer of minder steil afvallende lijn wordt voorgesteld) van de high pass en low pass filters in te stellen, kunt u de continuïteit van het klankbeeld regelen tussen de verschillende luidsprekers.

- De afval is een maat voor het aantal decibel (dB) waarmee het signaal wordt gedempt als de frequentie een octaaf hoger (of lager) is. De eenheid hiervoor is dB/octaaf. Hoe steiler de afval is, hoe meer het signaal wordt gedempt.

### Fase

U kunt de fase (normaal, tegengesteld) voor hetingangssignaal van elke luidspreker afzonderlijk instellen. Als u geen continu klankbeeld hoort tussen verschillende luidsprekers, kunt u proberen de fase te wijzigen. Dit kan een beter resultaat geven.

## Opmerking over aanpassingen aan het audionetwerk

### Aanpassing van de drempelfrequentie

- Als u de drempelfrequentie voor **Low-LPF** of **SW-LPF** hoog instelt wanneer achterin het voertuig een luidspreker met een laag bereik of een subwoofer geïnstalleerd is, worden de bastonen gescheiden en lijkt het of deze van achteren komen. Aanbevolen wordt de drempelfrequentie voor **Low-LPF** of **SW-LPF** of 100 Hz of lager in te stellen.
- De maximale instelling voor het ingangsvermogen voor luidsprekers voor midden- en hoge tonen is meestal lager dan voor luidsprekers voor lage tonen. Wees er daarom op bedacht dat sterke bastonen deze luidsprekers kunnen beschadigen als u de drempelfrequentie voor **Mid-HPF** of **High-HPF** lager instelt dan nodig is.

### Niveauregeling

De basisfrequenties van veel muziekinstrumenten bevinden zich in het middenbereik.

Pas daarom eerst de middentonen aan en daarna de hoge tonen, lage tonen en de subwoofer (in deze volgorde).

### Regeling van de afval

- Als u een lage absolute waarde instelt voor de afval (voor een niet te steile demping), kan interferentie optreden tussen naast elkaar geplaatste luidsprekers, met een verminderde frequentierespons als gevolg.
- Een hoge absolute waarde voor de afval (voor een steile demping) kan de klankcontinuïteit tussen de luidsprekers negatief beïnvloeden en doen lijken of het geluid uit verschillende bronnen komt.
- Als u de afval instelt op 0 dB/octaaf, worden er geen signalen uitgefilterd en heeft het filter geen effect (het signaal passeert).

### Faseaanpassing

Als de kantelwaarde voor filters aan beide zijden wordt ingesteld op  $-12$  dB/octaaf, wordt de fase 180 graden omgekeerd bij de drempelfrequentie van het filter. In dat geval wordt de geluidscontinuïteit verbeterd als de fase wordt omgekeerd.

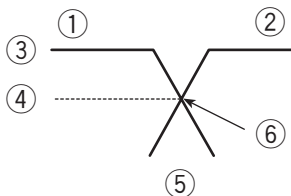

- ① Normale fase
- ② Tegengestelde fase
- ③ 0 dB
- ④  $-3$  dB
- ⑤  $-12$  dB
- ⑥ Kantelpunt

## Audio-instellingen

### Luidsprekers (filters) dempen

U kunt elke luidspreker (elk filter) dempen. Als u een luidspreker (filter) dempt, hoort u geen geluid uit die luidspreker.

- Als u de geselecteerde luidspreker (filter) dempt, gaat **MUTE** knipperen en kunt u geen aanpassingen maken.
- Als een luidspreker (filter) gedempt is, kunt u de parameters voor andere luidsprekers (filters) wel aanpassen.

#### 1 Selecteer met MULTI-CONTROL in het audiofunctiemenu NW 1.

Raadpleeg *Audio-instellingen* op bladzijde 29.

#### 2 Duw MULTI-CONTROL naar links of rechts en selecteer de luidspreker (filter) die u wilt aanpassen.

Telkens als u **MULTI-CONTROL** naar links of naar rechts duwt, worden de luidsprekers (filters) in onderstaande volgorde geselecteerd: **SW-HPF** (high pass filter voor subwoofer)—**SW-LPF** (low pass filter voor subwoofer)—**Low-HPF** (high pass filter voor luidspreker met laag bereik)—**Low-LPF** (low pass filter voor luidspreker met laag bereik)—**Mid-HPF** (high pass filter voor luidspreker middenbereik)—**Mid-LPF** (low pass filter voor luidspreker middenbereik)—**High-HPF** (high pass filter voor luidspreker hoog bereik)—**High-LPF** (low pass filter voor luidspreker met hoog bereik)

#### 3 Houd MULTI-CONTROL ingedrukt om de geselecteerde luidspreker (filter) te dempen.

- Druk op **MULTI-CONTROL** om het dempen te annuleren.

### Het audionetwerk aanpassen

#### 1 Selecteer met MULTI-CONTROL in het audiofunctiemenu NW 1.

Raadpleeg *Audio-instellingen* op bladzijde 29.

#### 2 Duw MULTI-CONTROL naar links of rechts en selecteer de luidspreker (filter) die u wilt aanpassen.

Telkens als u **MULTI-CONTROL** naar links of naar rechts duwt, worden de luidsprekers (filters) in onderstaande volgorde geselecteerd: **SW-HPF** (high pass filter voor subwoofer)—**SW-LPF** (low pass filter voor subwoofer)—**Low-HPF** (high pass filter voor luidspreker met laag bereik)—**Low-LPF** (low pass filter voor luidspreker met laag bereik)—**Mid-HPF** (high pass filter voor luidspreker middenbereik)—**Mid-LPF** (low pass filter voor luidspreker middenbereik)—**High-HPF** (high pass filter voor luidspreker hoog bereik)—**High-LPF** (low pass filter voor luidspreker met hoog bereik)

#### 3 Draai aan MULTI-CONTROL en selecteer in het audiofunctiemenu NW 2.

Raadpleeg *Audio-instellingen* op bladzijde 29.

#### 4 Druk MULTI-CONTROL naar links of rechts om de drempelfrequentie (kantelfrequentie) van de geselecteerde luidspreker (filter) te selecteren.

Telkens als u **MULTI-CONTROL** naar links of naar rechts duwt, worden de drempelfrequenties (kantelfrequenties) in onderstaande volgorde geselecteerd:

- **High-LPF**  
5k—6.3k—8k—10k—12.5k—16k—20k
- **High-HPF**  
800Hz—1k—1.25k—1.6k—2k—2.5k—3.15k—4k—5k—6.3k—8k—10k—12.5k—16k
- **Mid-LPF, Low-LPF en SW-LPF**  
25Hz—31.5Hz—40Hz—50Hz—63Hz—80Hz—100Hz—125Hz—160Hz—200Hz—250Hz—315Hz—400Hz—500Hz—630Hz—800Hz—1k—1.25k—1.6k—2k—2.5k—3.15k—4k—5k—6.3k—8k—10k—12.5k—16k—20k
- **Mid-HPF, Low-HPF en SW-HPF**

20Hz—25Hz—31.5Hz—40Hz—50Hz—  
63Hz—80Hz—100Hz—125Hz—160Hz—  
200Hz—250Hz—315Hz—400Hz—500Hz  
—630Hz—800Hz—1k—1.25k—1.6k—2k  
—2.5k—3.15k—4k—5k—6.3k—8k—10k  
—12.5k—16k

- Luidsprekers die in de begininstellingen zijn uitgeschakeld, kunnen niet geselecteerd worden. Raadpleeg *De luidsprekers instellen* op bladzijde 42.

### 5 Duw MULTI-CONTROL omhoog of omlaag om het niveau van de geselecteerde luidspreker (filter) in te stellen.

Telkens als u **MULTI-CONTROL** omhoog of omlaag duwt, wordt het niveau van de geselecteerde luidspreker (filter) verhoogd of verlaagd. Als u **High-LPF**, **High-HPF**, **Mid-LPF** of **Mid-HPF** selecteert, kunt u de waarde verhogen en verlagen tussen **0 dB** en **-24 dB**. De waarde wordt op het display weergegeven. Als u **Low-LPF**, **Low-HPF**, **SW-LPF** of **SW-HPF** selecteert, kunt u de waarde verhogen of verlagen tussen **6 dB** en **-24 dB**. De waarde wordt op het display weergegeven.

### 6 Draai aan MULTI-CONTROL en selecteer in het audiofunctiemenu NW 3.

Raadpleeg *Audio-instellingen* op bladzijde 29.

### 7 Druk MULTI-CONTROL naar links of rechts om de afval van de geselecteerde luidspreker (filter) in te stellen.

Telkens wanneer u **MULTI-CONTROL** naar links of naar rechts duwt, worden de afvalwaarden in onderstaande volgorde geselecteerd:

- **High-HPF**  
6dB/oct.—12dB/oct.—18dB/oct.—  
24dB/oct.—30dB/oct.—36dB/oct.
- **High-LPF**, **Mid-LPF**, **Mid-HPF**, **Low-LPF**,  
**Low-HPF**, **SW-LPF** en **SW-HPF**  
Pass—6dB/oct.—12dB/oct.—18dB/oct.—  
24dB/oct.—30dB/oct.—36dB/oct.

### 8 Duw MULTI-CONTROL omhoog of omlaag om de fase van de geselecteerde luidspreker (filter) te wijzigen.

Duw **MULTI-CONTROL** omhoog om de normale fase te selecteren; **NOR** verschijnt op het display. Duw **MULTI-CONTROL** omlaag om de tegengestelde fase te selecteren; **REV** verschijnt op het display.

- U kunt de parameters voor de andere luidsprekers (filters) op dezelfde manier aanpassen.

### 9 Druk op B om de aanpassing van het audionetwerk te annuleren.

## Tijduitlijning

Tijduitlijning is een aanpassing van de geluidsweergave aan de afstand tussen de luidsprekers en de luisterpositie.

### 1 Selecteer met MULTI-CONTROL in het audiofunctiemenu TA1.

Raadpleeg *Audio-instellingen* op bladzijde 29.

### 2 Duw MULTI-CONTROL naar links of rechts om de functie voor tijduitlijning te selecteren.

Telkens als u **MULTI-CONTROL** naar links of naar rechts duwt, worden de beschikbare instellingen in onderstaande volgorde geselecteerd:

**Initial** (begin)—**Custom** (aangepast)—  
**AutoTA** (automatische tijduitlijning)—**OFF** (uit)

- **Initial** is de standaardinstelling voor tijduitlijning.
- **Custom** is een aangepaste instelling voor tijduitlijning die u zelf kunt maken.
- **AutoTA** is de instelling die door de automatische TA en EQ-meting wordt gemaakt. (Raadpleeg *Automatische TA en EQ-meting (automatische tijduitlijning en instelling van de equalizer)* op bladzijde 38.)
  - U kunt **AutoTA** niet selecteren als er nog geen automatische TA en EQ-meting is uitgevoerd. In dat geval wordt **Please Set Auto TA** weergegeven.

## Audio-instellingen

### De tijduitlijning aanpassen

Door de tijduitlijning aan te passen, kunt u de geluidswaargave aanpassen aan de afstand tussen de verschillende luidsprekers en de geselecteerde luisterpositie.

- Een tijduitlijning-instelling die u zelf maakt, wordt opgeslagen in **Custom**.

#### 1 Selecteer met MULTI-CONTROL in het audiofunctiemenu TA1.

Raadpleeg *Audio-instellingen* op bladzijde 29.

#### 2 Druk op MULTI-CONTROL om een maateenheid te selecteren.

Iedere keer als u op **MULTI-CONTROL** drukt, wordt de maateenheid als volgt geselecteerd: **(cm)** (centimeter)—**(inch)** (inch)

#### 3 Selecteer met MULTI-CONTROL in het audiofunctiemenu TA2.

Raadpleeg *Audio-instellingen* op bladzijde 29.

- Als u in de positiekeuzestand (**POSI**) niet **Left** (voorstel links) of **Right** (voorstel rechts) hebt geselecteerd, verschijnt

**Can't Adjust TA. Set POS. FL or FR.**

- Als u **OFF** in **TA1** selecteert, kunt u **TA2** niet gebruiken.

#### 4 Duw MULTI-CONTROL naar links of naar rechts en selecteer de luidspreker die u wilt aanpassen.

Duw **MULTI-CONTROL** zo vaak als nodig naar links of rechts of om de gewenste luidspreker te selecteren. De selectievolgorde is:

**High L** (hoge frequenties links)—**High R** (hoge frequenties rechts)—**Mid L** (middenfrequenties links)—**Mid R** (middenfrequenties rechts)—**Low L** (lage frequenties links)—**Low R** (lage frequenties rechts)—**SW L** (subwoofer links)—**SW R** (subwoofer rechts)

#### 5 Duw MULTI-CONTROL omhoog of omlaag om de afstand tussen de geselecteerde luidspreker en de luisterpositie aan te passen.

Telkens wanneer u **MULTI-CONTROL** omhoog of omlaagduwt, vergroot of verkleint u de afstand.

Als u de maateenheid centimeters (**(cm)**) hebt geselecteerd, kunt u de geluidswaargave aanpassen voor een afstand van **394.75cm** tot **0.00cm**. De waarde wordt op het display getoond.

Als u de maateenheid inches (**(inch)**) hebt geselecteerd, kunt u de geluidswaargave aanpassen voor een afstand van **155.39inch** tot **0.00inch**. De waarde wordt op het display getoond.

- U kunt de geluidswaargave op dezelfde manier aanpassen voor de andere luidsprekers.

#### 6 Druk op B om de functie tijduitlijning te annuleren.

### Equalizercurven selecteren of kopiëren

Met de equalizer kunt u de geluidswaargave nog beter aanpassen aan de akoestische eigenschappen van het voertuiginterieur. Een aangepaste equalizercurve kan in het geheugen worden opgeslagen voor later gebruik.

### Een equalizercurve selecteren

#### 1 Selecteer met MULTI-CONTROL in het audiofunctiemenu EQ 1.

Raadpleeg *Audio-instellingen* op bladzijde 29.

#### 2 Duw MULTI-CONTROL naar links of naar rechts en selecteer de gewenste equalizercurve.

Duw **MULTI-CONTROL** naar links of naar rechts; de equalizercurven worden in deze volgorde geselecteerd:

**MEMORY1** (geheugen 1)—**MEMORY2** (geheugen 2)—**MEMORY3** (geheugen 3)—**MEMORY4** (geheugen 4)—**MEMORY5** (geheugen 5)—**FLAT** (vlak)

- Als **FLAT** is geselecteerd, wordt het geluid niet aangevuld of gecorrigeerd. Door afwisselend te luisteren met **FLAT** en een van de andere equalizercurven kunt u het effect van de verschillende curven beter beoordelen.

## Een equalizercurve kopiëren

### 1 Selecteer met **MULTI-CONTROL** in het audiofunctiemenu **EQ 1**.

Raadpleeg *Audio-instellingen* op bladzijde 29.

### 2 Duw **MULTI-CONTROL** naar links of naar rechts en selecteer de equalizercurve die u wilt kopiëren.

### 3 Houd **MULTI-CONTROL** ingedrukt om de geselecteerde curve te kopiëren.

### 4 Duw **MULTI-CONTROL** naar links of naar rechts en selecteer het geheugen voor opslag (**MEMORY1** tot **MEMORY5**).

### 5 Houd **MULTI-CONTROL** ingedrukt om de equalizercurve op te slaan.

## Equalizercurven nauwkeurig afstellen

U kunt 31 frequentiebereiken regelen om het klankbeeld optimaal aan te passen aan de akoestische eigenschappen van het voertuiginterieur.

### 1 Selecteer het geheugen (**MEMORY1** t/m **MEMORY5**).

Raadpleeg *Een equalizercurve kopiëren* op deze bladzijde.

- Als in het geselecteerde geheugen al een equalizercurve is opgeslagen, wordt die overschreven door de nieuwe instelling.

### 2 Selecteer met **MULTI-CONTROL** in het audiofunctiemenu **EQ 2**.

Raadpleeg *Audio-instellingen* op bladzijde 29.

### 3 Duw **MULTI-CONTROL** naar links of naar rechts en selecteer de frequentieband van de equalizer die u wilt aanpassen.

Duw **MULTI-CONTROL** naar links of rechts om een frequentieband te selecteren. De volgorde is:

**20Hz—25Hz—31.5Hz—40Hz—50Hz—63Hz—80Hz—100Hz—125Hz—160Hz—200Hz—250Hz—315Hz—400Hz—500Hz—630Hz—800Hz—1k—1.25k—1.6k—2kHz—2.5k—3.15k—4k—5k—6.3k—8k—10k—12.5kHz—16k—20k**

### 4 Duw **MULTI-CONTROL** omhoog of omlaag om het niveau van de frequentieband van de equalizer aan te passen.

Telkens wanneer u **MULTI-CONTROL** omhoog- of omlaagduwt, verhoogt of verlaagt u het niveau van de frequentieband.

U kunt het niveau verhogen of verlagen tussen de waarden **+12** en **-12**. De waarde wordt op het display getoond.

- Vervolgens kunt u een andere band kiezen en daarvan het niveau aanpassen.

### 5 De equalizercurve wordt automatisch opgeslagen.

## De auto-equalizer

De auto-equalizer is de equalizercurve die wordt gemaakt door de functie Automatische TA en EQ-meting (raadpleeg *Automatische TA en EQ-meting (automatische tijdlijn en instelling van de equalizer)* op bladzijde 38).

U kunt de auto-equalizer in- of uitschakelen.

### 1 Selecteer met **MULTI-CONTROL** in het audiofunctiemenu **A.EQ**.

Raadpleeg *Audio-instellingen* op bladzijde 29.

- Als u nog geen automatische TA en EQ-meting hebt uitgevoerd, wordt **Please Set Auto EQ** weergegeven. Deze melding geeft aan dat u deze functie (nog) niet kunt gebruiken.

## Audio-instellingen

### 2 Druk op MULTI-CONTROL om de auto-equalizer in te schakelen.

- Druk opnieuw op **MULTI-CONTROL** om de auto-equalizer uit te schakelen. 

## De sound retriever

De sound retriever verbetert automatisch de weergavekwaliteit van gecomprimeerde audio en zorgt voor een voller geluid.

### 1 Selecteer met MULTI-CONTROL in het audiofunctiemenu S.Rtrv.

Raadpleeg *Audio-instellingen* op bladzijde 29.

### 2 Druk op MULTI-CONTROL en selecteer de gewenste instelling.

**OFF** (uit)—**MODE1**—**MODE2**

- **MODE1** is effectief bij een lagere compressie.
- **MODE2** is effectief bij een hogere compressie.
- Deze functie kan worden gebruikt voor audiogegevens op cd, dvd, Bluetooth-audio, iPod, USB of AUX. 

## De loudness aanpassen

De loudness-functie compenseert een tekort aan hoge en lage tonen bij lage volumes.

### 1 Selecteer met MULTI-CONTROL in het audiofunctiemenu LOUD.

Raadpleeg *Audio-instellingen* op bladzijde 29.

### 2 Druk op MULTI-CONTROL om de loudness-functie in te schakelen.

- Als u de loudness-functie wilt uitzetten, drukt u nogmaals op **MULTI-CONTROL**. 

## Het bronniveau aanpassen

Met de functie SLA (Source Level Adjustment, bronniveauregeling) kunt u het volumenniveau van alle signaalbronnen afzonderlijk instellen. Hierdoor kunt u plotselinge volumewisselin-

gen voorkomen wanneer naar een andere signaalbron wordt overgeschakeld.

- De instellingen zijn gebaseerd op het FM-volumenniveau, dat u niet kunt wijzigen.

### 1 Vergelijk het volumenniveau van de signaalbron die u wilt aanpassen met het FM-volumenniveau.

### 2 Selecteer met MULTI-CONTROL in het audiofunctiemenu SLA.

Raadpleeg *Audio-instellingen* op bladzijde 29.

### 3 Duw MULTI-CONTROL omhoog of omlaag om het volume van de signaalbron aan te passen.

Telkens wanneer u **MULTI-CONTROL** omhoog- of omlaagduwt, verhoogt of verlaagt u het volume van de signaalbron.

U kunt het volume van de signaalbron verhogen of verlagen tussen de waarden **+4** en **-4**. De waarde wordt op het display getoond.

### Opmerkingen

- Het MW/LW-volumenniveau kan ook met de functie SLA worden aangepast.
- De ingebouwde cd-speler en de multi-cd-speler worden automatisch op hetzelfde volumenniveau ingesteld.
- Extern toestel 1 en extern toestel 2 worden automatisch op hetzelfde volumenniveau ingesteld. 

## Automatische TA en EQ-meting (automatische tijduitlijning en instelling van de equalizer)

Door automatische tijduitlijning wordt automatisch een optimale tijduitlijning ingesteld afhankelijk van de afstand tussen de luidsprekers en de luisterpositie.

Tijdens de automatische instelling van de equalizer meet het toestel de akoestische eigenschappen van het voertuiginterieur en maakt op basis daarvan een curve voor de auto-equalizer.



### WAARSCHUWING

- Voer nooit een automatische TA en EQ-meting uit tijdens het rijden, dit om ongelukken te voorkomen. Tijdens de automatische TA en EQ-meting kunnen de luidsprekers een luide meettoon (een luid geluid) produceren.
- Controleer of de luidsprekers voor het hoge bereik wel op de uitgang voor het hoge bereik zijn aangesloten. Als de luidsprekers verkeerd worden aangesloten, kunnen ze beschadigd worden door lage meettonen.



### LET OP

- De luidsprekers kunnen beschadigd raken als u een automatische TA en EQ-meting uitvoert onder de onderstaande omstandigheden. Controleer dit zorgvuldig voordat u een automatische TA en EQ-meting uitvoert.
  - Als de luidsprekers verkeerd zijn aangesloten. (Bijvoorbeeld als een luidspreker voor het middenbereik is aangesloten op een subwoofer-uitgang.)
  - Als een luidspreker is aangesloten op een versterker met een hoger uitgangssignaal dan het maximaal toegestane ingangsniveau van de luidspreker.
- Als de microfoon in een ongeschikte positie wordt geplaatst, kan de meettoon erg luid worden en kan het meten lang duren, waardoor

de accu leeg kan raken. Zorg dat de microfoon op de aangewezen locatie is geplaatst.

- Als tweeters en super-tweeters op dit systeem worden aangesloten, moet u in het netwerk voor de super-tweeters scheidingsfilters gebruiken en deze correct aansluiten.
- Als tweeters en super-tweeters op dit systeem worden aangesloten, worden de automatische tijduitlijning en equalizerinstelling mogelijk niet correct uitgevoerd. In dat geval moet u die handmatig bijstellen.

## Voordat u een automatische TA en EQ-meting uitvoert

- Controleer het bruikbare frequentiebereik van de luidsprekers en sluit de verschillende luidsprekers correct aan op de uitgang voor hoge tonen, middentonen, lage tonen of de subwoofer. Als de luidsprekers verkeerd zijn uitgesloten, worden de automatische tijduitlijning en equalizerinstelling wellicht niet correct uitgevoerd.
- Voer een automatische TA en EQ-meting op een zo rustig mogelijke plaats uit. Schakel de motor en de airconditioning uit. Onderbreek ook de voeding naar autotelefoons en mobiele telefoons in het voertuig of verwijder deze voordat u een automatische TA en EQ-meting uitvoert. Andere geluiden dan de meettoon (zoals omgevingslawaai, motorgeluid, rinkelende telefoons, enz.) kunnen de meting van de akoestiek in het voertuig verstoren.
- Voer een automatische TA en EQ-meting altijd uit met de meegeleverde microfoon. Gebruik van een andere microfoon kan meting onmogelijk maken of een verkeerd resultaat geven.
- Als de luidsprekers die geactiveerd zijn in het begininstellingenmenu niet zijn aangesloten, kan geen automatische TA en EQ-meting worden uitgevoerd.

## Audio-instellingen

- Als de luidsprekers voor het middenbereik gedempt zijn, kan geen automatische TA en EQ-meting worden uitgevoerd. (Raadpleeg deze bladzijde.)
- Als dit toestel is aangesloten op een versterker met niveauregeling voor de ingangssignalen, is een automatische TA en EQ-meting wellicht niet mogelijk als het ingangsniveau van de versterker te laag is ingesteld. Zet het ingangsniveau van de versterker op de standaardstand.
- Als dit toestel is aangesloten op een versterker met een low pass filter, dient u deze uit te zetten voordat u een automatische TA en EQ-meting uitvoert. Ook moet de drempelfrequentie voor een ingebouwde low pass filter van een actieve subwoofer worden ingesteld op de hoogste frequentie.
- De waarde voor tijduitlijning die tijdens de automatische TA en EQ-meting is berekend, kan in de onderstaande omstandigheden afwijken van de werkelijke afstand. De computer heeft de afstand echter zo berekend dat de vertraging optimaal is voor een zo goed mogelijk resultaat voor uw voertuig. Blijf deze waarde dus gebruiken.
  - Als er sterke geluidswearkaatsingen zijn in het voertuig en vertragingen optreden.
  - Als lage tonen vertraagd worden door invloed van de low pass filter op actieve subwoofers of externe versterkers.
- Automatische TA en EQ-meting wijzigt de audio-instellingen als volgt:
  - De balansinstellingen worden teruggezet naar de middelste stand. (Raadpleeg bladzijde 30.)
  - De curve van de grafische equalizer wordt op **FLAT** gezet. (Raadpleeg bladzijde 35.)
- Als u een automatische TA en EQ-meting uitvoert terwijl er al een eerdere instelling voor bestaat, wordt deze instelling vervangen.
- Controleer het bruikbare frequentiebereik voordat u de tweeters aansluit. Als u de drempelfrequentie gebruikt, moet u die

hoger instellen dan de laagst bruikbare frequentie van de tweeter.

- De metingen voor een automatische TA en EQ-meting worden uitgevoerd in een bereik hoger dan 10 kHz. Als u een tweeter gebruikt die dit bereik niet kan weergeven, kan de tweeter worden beschadigd. Let er daarom op dat bij uitvoering van een automatische TA en EQ-meting de drempelfrequentie correct is ingesteld. Gebruik voorts een tweeter die geschikt is voor een bereik van ten minste 10 kHz.
- Luidsprekers die op dit systeem gebruikt worden, moeten in de begininstellingen geactiveerd zijn. Raadpleeg *De luidsprekers instellen* op bladzijde 42.
- Voor het uitvoeren van de automatische tijduitlijning en equalizerinstelling moeten de luidsprekers voor het middenbereik aangesloten zijn.

### Een automatische TA en EQ-meting uitvoeren

#### 1 Parkeer het voertuig op een zo rustig mogelijke plaats, sluit alle portieren, ramen en het schuifdak, en zet de motor uit.

- Het geluid van een draaiende motor kan de automatische TA en EQ-meting verstoren.

#### 2 Plaats de meegeleverde microfoon in het midden van de hoofdsteun van de bestuurdersstoel, en richt deze naar voren. Gebruik hiervoor de (los verkrijgbare) bevestigingsband.

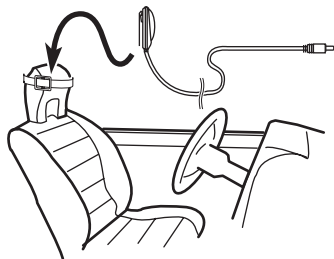

- Het resultaat van de automatische TA en EQ-meting is afhankelijk van de positie van de microfoon. Indien gewenst kunt u de microfoon voor automatische TA en EQ-meting ook op de voorste passagiersstoel plaatsen.

### 3 Zet de contactschakelaar aan of in de accessoirestand (ACC).

- Schakel de airconditioning en verwarming uit als deze zijn ingeschakeld. Het geluid van de ventilator van de airconditioning of de verwarming kan de automatische TA en EQ-meting verstoren.
  - Druk op **SRC/Off** om de signaalbron in te schakelen als het toestel is uitgeschakeld.

### 4 Houd SRC/Off ingedrukt tot het toestel uit gaat.

### 5 Houd EQ ingedrukt om het menu voor de automatische TA en EQ-meting te openen.

Het voorpaneel wordt automatisch geopend.

### 6 Steek de plug van de microfoon in de microfooningang op het toestel.

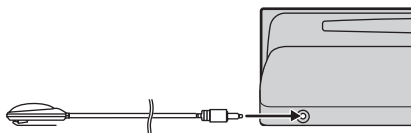

### 7 Draai aan MULTI-CONTROL en selecteer de instelling Select position in het menu voor de automatische TA en EQ-meting.

### 8 Druk op MULTI-CONTROL om een positie te selecteren.

Druk zo vaak als nodig op **MULTI-CONTROL** om de gewenste instelling te selecteren. De selectievolgorde is:

**Front left** (links voor)—**Front right** (rechts voor)

Selecteer de positie van de zetel waarop de microfoon is geplaatst.

### 9 Draai aan MULTI-CONTROL en selecteer de instelling Select N/W mode in het menu voor de automatische TA en EQ-meting.

### 10 Druk op MULTI-CONTROL om de gewenste netwerkmodus te selecteren.

Druk zo vaak als nodig op **MULTI-CONTROL** om de gewenste instelling te selecteren. De selectievolgorde is:

**Auto N/W** (automatisch)—**Custom N/W** (aangepast)

- Selecteer **Custom N/W** als u de automatische TA en EQ-meting wilt uitvoeren op basis van een eerder aangepaste netwerkinstelling. Als u dat niet wilt, selecteert u **Auto N/W**.
  - Als een handmatige instelling niet geschikt is voor de eigenschappen van de luidspreker, worden de automatische tijduitlijning en equalizerinstelling wellicht niet correct uitgevoerd.

### 11 Draai aan MULTI-CONTROL en selecteer de instelling Auto TA & EQ stop in het menu voor de automatische TA en EQ-meting.

### 12 Druk op MULTI-CONTROL om de automatische TA en EQ-meting te starten.

### 13 Verlaat het voertuig en sluit het portier binnen tien seconden nadat het aftellen is begonnen.

De luidsprekers geven een meettoon (geluid) af en de automatische TA en EQ-meting begint.

- Druk opnieuw op **MULTI-CONTROL** om de automatische TA en EQ-meting te stoppen.
  - Als u de automatische TA en EQ-meting halverwege wilt onderbreken, drukt u op **B**.

### 14 Als de automatische TA en EQ-meting is voltooid, wordt Complete weergegeven.

Er verschijnt een foutmelding als de meting niet correct kon worden uitgevoerd. (Raadpleeg *Foutmeldingen tijdens de automatische TA en EQ-meting* op bladzijde 77.)

### 15 Druk op B om de automatische TA en EQ-meting te annuleren.

## Audio-instellingen

### 16 Berg de microfoon voorzichtig op in het handschoenenkastje.

Berg de microfoon zorgvuldig op in het handschoenenkastje of op een andere veilige plaats. Als de microfoon langere tijd wordt blootgesteld aan direct zonlicht, kunnen hoge temperaturen vervorming, verkleuring of storingen veroorzaken.



#### Opmerking

Zorg dat u de microfoon hebt ontkoppeld voordat u op **▲/Open** drukt om het paneel te openen of te sluiten. (Er klinkt een waarschuwingssignaal als de microfoon nog aangesloten is). 

## De begininstellingen aanpassen

U kunt verscheidene begininstellingen van dit toestel aan uw wensen aanpassen om de mogelijkheden ervan optimaal te benutten.

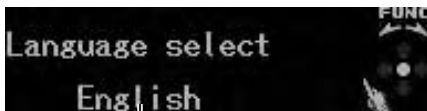

- ① Functiedisplay  
Hierop is de status van de ingestelde functie af te lezen.

**1 Houd SRC/Off ingedrukt tot het toestel uit gaat.**

**2 Houd MULTI-CONTROL ingedrukt tot dat het menu met begininstellingen wordt weergegeven.**

**3 Draai MULTI-CONTROL om één van de begininstellingen te selecteren.**

Draai aan **MULTI-CONTROL** om de functies in de onderstaande volgorde te doorlopen.

**Language select** (taalkeuze)—**SP connection** (luidsprekerinstelling)—**Clock** (klok)—

**Off clock** (uit-klok)—**FM step** (FM-afstemstap)

—**Auto PI** (automatische PI-zoekfunctie)—

**Warning tone** (waarschuwingstoon)—

**Face auto open** (voorpaneel automatisch openen)—**AUX1** (externe aansluiting 1)—**AUX2**

(externe aansluiting 2)—**Dimmer** (dimmer)—

**Brightness** (helderheid)—**Illumination 1** (verlichting selecteren)—**Illumination 2** (verlichting aanpassen)—**ILL line** (verlichting koppelen)—

**Digital ATT** (digitale demping)—

**Audio Reset** (audio resetten)—**Mute** (geluid tijdelijk uitschakelen/dempen)—**Door mute 1**

(instelling polariteit intelligent dempen)—

**Door mute 2** (instelling intelligent dempen)—

**Reverse mode** (tegengestelde modus)—

**Ever-scroll** (Ever Scroll)—**BT AUDIO** (Blue-

tooth-audio)—**Pin code input** (pincode invoeren)—

**BT Version Info.** (informatie Bluetooth-versie)

Volg onderstaande instructies om deze instellingen aan te passen.

- **BT AUDIO, Pin code input** en

**BT Version Info.** kunnen alleen geselecteerd worden als een Bluetooth-adaptor (bijvoorbeeld CD-BTB200) met dit toestel verbonden is.

- Druk op **B** om het aanpassen van begininstellingen te annuleren. □

## De taal van het display selecteren

Dit toestel beschikt over meerdere displayta- len. U kunt zelf de gewenste taal instellen.

**1 Selecteer met MULTI-CONTROL de instelling Language select in het menu met begininstellingen.**

Raadpleeg *De begininstellingen aanpassen* op deze bladzijde.

**2 Druk op MULTI-CONTROL om de taal te selecteren.**

Als u herhaaldelijk op **MULTI-CONTROL** drukt, selecteert u de taal in deze volgorde:

**English—Français—Italiano—Español— Deutsch—Nederlands—РУССКИЙ** □

## De luidsprekers instellen

Met deze instelling stelt u de luidsprekers in die met dit systeem gebruikt worden.

Als deze instelling correct is gemaakt, levert dit toestel een zo hoog mogelijke geluidskwaliteit voor uw specifieke systeem.

- De instelling voor de luidspreker voor het middenbereik kan niet gewijzigd worden. (Deze luidspreker staat altijd aan.)
- Als u deze instelling wijzigt nadat u een automatische tijduitlijning en equalizerinstelling hebt uitgevoerd, moet u de meting opnieuw uitvoeren voor de nieuwe instelling.

## Begininstellingen

### 1 Selecteer met MULTI-CONTROL de instelling SP connection in het menu met begininstellingen.

Raadpleeg *De begininstellingen aanpassen* op de vorige bladzijde.

### 2 Duw MULTI-CONTROL naar links of naar rechts en selecteer de luidspreker die u wilt aanpassen.

Duw **MULTI-CONTROL** zo vaak als nodig naar links of rechts om de gewenste luidspreker te selecteren. De selectievolgorde is:

**Subwoofer** (subwoofer)—**Low range** (luidspreker met laag bereik)—**High range** (luidspreker met hoog bereik)

### 3 Druk op MULTI-CONTROL om de luidspreker in te schakelen.

- Druk nogmaals op **MULTI-CONTROL** om deze uit te schakelen.

## De klok instellen

Volg onderstaande instructies om de klok in te stellen.

### 1 Selecteer met MULTI-CONTROL de instelling Clock in het menu met begininstellingen.

Raadpleeg *De begininstellingen aanpassen* op de vorige bladzijde.

### 2 Duw MULTI-CONTROL naar links of naar rechts en selecteer het tijdonderdeel dat u wilt instellen.

Duw **MULTI-CONTROL** naar links of rechts om een ander deel van de tijdinstelling te selecteren:

Uur—Minuut

Het geselecteerde onderdeel gaat knipperen.

### 3 Duw MULTI-CONTROL omhoog of omlaag om de tijd in te stellen.

- U kunt de klok met een tijdsignaal gelijkzetten door op **MULTI-CONTROL** te drukken.
  - Minuten tussen **00** en **29** worden naar beneden afgerond. (Bijvoorbeeld **10:18** wordt afgerond naar **10:00**.)

- Minuten tussen **30** en **59** worden naar boven afgerond. (Bijvoorbeeld **10:36** wordt afgerond naar **11:00**.)

## Het uit-klokdisplay in- en uitschakelen

Als het uit-klokdisplay ingeschakeld is, wordt de klok op het display weergegeven wanneer alle signaalbronnen uit zijn.

### 1 Selecteer met MULTI-CONTROL de instelling Off clock in het menu met begininstellingen.

Raadpleeg *De begininstellingen aanpassen* op de vorige bladzijde.

### 2 Druk op MULTI-CONTROL om het uit-klokdisplay in te schakelen.

- Druk nogmaals op **MULTI-CONTROL** om het uit-klokdisplay uit te schakelen.

## De FM-afstemstap instellen

Standaard wordt er bij automatisch afstemmen een FM-afstemstap van 50 kHz gebruikt, en 100 kHz als de functie AF of TA is ingeschakeld. Maar soms krijgt u een beter resultaat als ook bij AF een afstemstap van 50 kHz wordt gebruikt.

### 1 Selecteer met MULTI-CONTROL de instelling FM step in het menu met begininstellingen.

Raadpleeg *De begininstellingen aanpassen* op bladzijde 42.

### 2 Druk op MULTI-CONTROL om de FM-afstemstap te selecteren.

Telkens als u op **MULTI-CONTROL** drukt, wijzigt u de FM-afstemstap tussen 50 kHz en 100 kHz. De geselecteerde FM-afstemstap verschijnt op het display.

- Bij handmatig afstemmen blijft de afstemstap 50 kHz.

## Automatisch PI-zoeken in- of uitschakelen

Als deze functie is ingeschakeld, probeert het toestel bij slechte ontvangst automatisch een andere zender met gelijkaardige programma's te vinden, ook als u een voorkeuzezender selecteerde.

### 1 Selecteer met MULTI-CONTROL de instelling Auto PI in het menu met begininstellingen.

Raadpleeg *De begininstellingen aanpassen* op bladzijde 42.

### 2 Druk op MULTI-CONTROL om de automatische PI-zoekfunctie in te schakelen.

- Druk nogmaals op **MULTI-CONTROL** om de automatische PI-zoekfunctie uit te schakelen.

## De waarschuwingstoon in- of uitschakelen

Als het voorpaneel niet binnen vier seconden na het uitschakelen van het contact van het hoofdtoestel wordt verwijderd, klinkt er een waarschuwingstoon. U kunt deze waarschuwingstoon uitschakelen.

### 1 Selecteer met MULTI-CONTROL de instelling Warning tone in het menu met begininstellingen.

Raadpleeg *De begininstellingen aanpassen* op bladzijde 42.

### 2 Druk op MULTI-CONTROL om de waarschuwingstoon in te schakelen.

- Druk nogmaals op **MULTI-CONTROL** om de waarschuwingstoon uit te schakelen.

## Het voorpaneel automatisch openen

Dit toestel is tegen diefstal beveiligd door middel van een afneembaar voorpaneel. Het voorpaneel kan gemakkelijk worden verwijderd doordat het zich automatisch opent. Deze functie is standaard ingeschakeld.

### 1 Selecteer met MULTI-CONTROL de instelling Face auto open in het menu met begininstellingen.

Raadpleeg *De begininstellingen aanpassen* op bladzijde 42.

### 2 Druk op MULTI-CONTROL om het voorpaneel automatisch te laten openen.

- Druk opnieuw op **MULTI-CONTROL** om het automatisch openen uit te schakelen.

## Begininstellingen

### De externe ingang in- of uitschakelen

Door middel van de externe ingang kunnen externe apparaten op dit toestel worden aangesloten en afzonderlijk worden gebruikt. Daarvoor moet eerst de betreffende AUX-ingang worden ingeschakeld. Raadpleeg *De AUX-signaalbron* op bladzijde 50 voor meer informatie over het aansluiten en gebruiken van externe apparaten.

#### 1 Selecteer met MULTI-CONTROL de instelling AUX1 of AUX2 in het menu met begininstellingen.

Raadpleeg *De begininstellingen aanpassen* op bladzijde 42.

#### 2 Druk op MULTI-CONTROL om AUX1 of AUX2 in te schakelen.

- Druk nogmaals op **MULTI-CONTROL** om deze weer uit te schakelen. 

### De dimmer in- of uitschakelen

Om te voorkomen dat het display 's avonds te fel schijnt, kan het automatisch worden gedimd wanneer u de koplampen van het voertuig aanzet. U kunt de dimfunctie naar wens aan- of uitzetten.

#### 1 Selecteer met MULTI-CONTROL de instelling Dimmer in het menu met begininstellingen.

Raadpleeg *De begininstellingen aanpassen* op bladzijde 42.

#### 2 Druk op MULTI-CONTROL om de dimmer in te schakelen.

- Druk nogmaals op **MULTI-CONTROL** om de dimmer uit te schakelen. 

### De helderheid aanpassen

U kunt de helderheid van het display aanpassen.

#### 1 Selecteer met MULTI-CONTROL de instelling Brightness in het menu met begininstellingen.

Raadpleeg *De begininstellingen aanpassen* op bladzijde 42.

#### 2 Duw MULTI-CONTROL naar links of naar rechts om het helderheidsniveau in te stellen.

U kunt het niveau verhogen of verlagen tussen de waarden **0** en **15**. De waarde wordt op het display getoond.

- Als de dimmer is ingeschakeld, kan de helderheid worden aangepast tussen de waarden **0** en **10**. 

### De verlichtingskleur selecteren

U kunt een verlichtingskleur kiezen uit wit, rood, oranjegeel, groen en blauw. Bovendien kunt u de helderheid van iedere kleur instellen.

#### 1 Selecteer met MULTI-CONTROL de instelling Illumination 1 in het menu met begininstellingen.

Raadpleeg *De begininstellingen aanpassen* op bladzijde 42.

#### 2 Duw MULTI-CONTROL naar links of naar rechts om de gewenste verlichtingskleur te selecteren.

Duw **MULTI-CONTROL** zo vaak als nodig naar links of naar rechts om de verlichtingskleur te selecteren. De selectievolgorde is:  
**White** (wit)—**Red** (rood)—**Amber** (oranjegeel)—**Blue** (blauw)—**Green** (groen)—**Custom** (aangepast)

- Selecteer **Custom** als u het niveau van de drie primaire kleuren (rood, groen en blauw) zelf wilt instellen. Raadpleeg *De verlichtingskleur aanpassen* op de volgende bladzijde.

### 3 Duw MULTI-CONTROL omhoog of omlaag om het helderheidsniveau in te stellen.

U kunt het niveau verhogen of verlagen tussen de waarden **+1** en **-1**. De waarde wordt op het display getoond. 

## De verlichtingskleur aanpassen

U kunt een nieuwe verlichtingskleur creëren door zelf het niveau van de drie primaire kleuren (rood, groen en blauw) te bepalen.

- Dit kan alleen als **Custom** is geselecteerd onder **illumination 1**.

#### 1 Selecteer met MULTI-CONTROL de instelling **illumination 2** in het menu met begininstellingen.

Raadpleeg *De begininstellingen aanpassen* op bladzijde 42.

#### 2 Duw MULTI-CONTROL naar links of naar rechts om de kleur te selecteren die u wilt aanpassen.

**R** (rood)—**G** (groen)—**B** (blauw)

#### 3 Duw MULTI-CONTROL omhoog of omlaag om het kleurniveau aan te passen.

U kunt het niveau verhogen of verlagen tussen de waarden **4** en **0**. De waarde wordt op het display getoond. 

## De verlichting koppelen

U kunt de toetsverlichting van dit toestel koppelen aan de stand van de contactschakelaar of de voertuigverlichting. Met deze instelling stelt u de gewenste koppeling in.

#### 1 Selecteer met MULTI-CONTROL de instelling **ILL line** in het menu met begininstellingen.

Raadpleeg *De begininstellingen aanpassen* op bladzijde 42.

#### 2 Druk op MULTI-CONTROL om deze functie in te schakelen.

Als deze functie is ingeschakeld, wordt de toetsverlichting gekoppeld aan de lichtschaakelaar van het voertuig.

Als deze functie is uitgeschakeld, is de toetsverlichting gekoppeld aan de contactschakelaar van het voertuig.

- Druk nogmaals op **MULTI-CONTROL** om deze uit te schakelen. 

## Vervormd geluid corrigeren

Als u een cd of andere signaalbron afspeelt die hard is opgenomen, kan het geluid vervormd worden als een equalizercurve te hoog is ingesteld. U kunt het geluid digitaal laten dempen om zulke geluidsvervormingen te beperken.

- De geluidskwaliteit is meestal beter is bij een hoge instelling; daarom wordt gewoonlijk de hogere instelling toegepast.

#### 1 Selecteer met MULTI-CONTROL de instelling **Digital ATT** in het menu met begininstellingen.

Raadpleeg *De begininstellingen aanpassen* op bladzijde 42.

#### 2 Druk op MULTI-CONTROL om het niveau voor digitale demping te selecteren.

Druk zo vaak als nodig op **MULTI-CONTROL** om de gewenste instelling te selecteren: **High** (hoog) en **Low** (laag). De instelling wordt op het display weergegeven. 

## De audiofuncties resetten

Alle audiofuncties kunnen naar hun begininstelling teruggezet worden.

#### 1 Selecteer met MULTI-CONTROL de instelling **Audio Reset** in het menu met begininstellingen.

Raadpleeg *De begininstellingen aanpassen* op bladzijde 42.

## Begininstellingen

### 2 Druk op MULTI-CONTROL.

**Reset data?** verschijnt op het display.

### 3 Duw MULTI-CONTROL naar rechts.

**Are You Sure?** verschijnt op het display.

### 4 Druk op MULTI-CONTROL om de audio-functies te resetten.

Wanneer **Complete** op het display verschijnt, zijn de audiofuncties gereset.

- Druk op **B** om deze functie te annuleren. 

## Het geluid tijdelijk uitschakelen of dempen

Het geluid van dit toestel kan automatisch worden uitgeschakeld of gedempt wanneer een andere apparaat met uitschakelingsfunctie daarom vraagt met een speciaal signaal.

- Wanneer het geluid tijdelijk is uitgeschakeld of gedempt, verschijnt **MUTE** of **ATT** op het display. U kunt het geluid dan niet aanpassen.
- Het volume keert terug naar het oorspronkelijke niveau wanneer de uitschakeling of demping wordt opgeheven.

### 1 Selecteer met MULTI-CONTROL de instelling Mute in het menu met begininstellingen.

Raadpleeg *De begininstellingen aanpassen* op bladzijde 42.

### 2 Druk op MULTI-CONTROL om de gewenste instelling voor dempen/uitschakelen te selecteren.

Druk zo vaak als nodig op **MULTI-CONTROL** om de gewenste instelling te selecteren. De selectievolgorde is:

**20dB ATT** (20 dB dempen)—**TEL mute** (uitschakelen)—**10dB ATT** (10 dB dempen)

- **20dB ATT** dempt meer dan **10dB ATT**. 

## De polariteit van de deurbediening instellen

Voordat de functie voor demping via de portieren gebruikt kan worden, moet de polariteit van de deurbediening worden ingesteld. Controleer de instelling en corrigeer die indien nodig.

### 1 Selecteer met MULTI-CONTROL de instelling Door mute 1 in het menu met begininstellingen.

Raadpleeg *De begininstellingen aanpassen* op bladzijde 42.

### 2 Druk op MULTI-CONTROL en selecteer de gewenste instelling.

Druk zo vaak als nodig op **MULTI-CONTROL** om de gewenste instelling te selecteren. De selectievolgorde is:

**High** (hoog)—**Low** (laag)

- Als de polariteit + (positief) wordt wanneer de deur wordt geopend, selecteert u **High**.
- Als de polariteit – (negatief) wordt wanneer de deur wordt geopend, selecteert u

**Low**. 

## Demping via de deuren instellen

Het geluid kan automatisch gedempt of uitgeschakeld worden wanneer de deur van het voertuig wordt geopend.

- Het volume keert terug naar het oorspronkelijke niveau wanneer de uitschakeling of demping wordt opgeheven.

### 1 Selecteer met MULTI-CONTROL de instelling Door mute 2 in het menu met begininstellingen.

Raadpleeg *De begininstellingen aanpassen* op bladzijde 42.

## 2 Druk op MULTI-CONTROL om de gewenste instelling voor dempen/uitschakelen te selecteren.

Druk zo vaak als nodig op **MULTI-CONTROL** om de gewenste instelling te selecteren. De selectievolgorde is:

**OFF** (uit)—**20dB ATT** (20 dB dempen)—**MUTE** (uitschakelen)

## De tegengestelde modus inschakelen

Als u niet binnen ongeveer 30 seconden een handeling uitvoert, wordt de tekst op het display in tegengestelde kleuren weergegeven. De weergave wordt iedere 10 seconden gewijzigd.

### 1 Selecteer met MULTI-CONTROL de instelling Reverse mode in het menu met begininstellingen.

Raadpleeg *De begininstellingen aanpassen* op bladzijde 42.

### 2 Druk op MULTI-CONTROL om de tegengestelde modus in te schakelen.

- Druk opnieuw op **MULTI-CONTROL** om de tegengestelde modus uit te schakelen.
- U kunt de tegengestelde modus ook in- of uitschakelen door op **B** te drukken als het toestel uit staat. Raadpleeg *Tegengestelde modus* op bladzijde 7 voor meer informatie.

## Ever Scroll inschakelen

Als Ever Scroll is ingeschakeld, blijft tekstinformatie (bijvoorbeeld een cd-titel) continu door het display schuiven. Zet Ever Scroll uit als u wilt dat de informatie maar één keer door het display schuift.

### 1 Selecteer met MULTI-CONTROL de instelling Ever-scroll in het menu met begininstellingen.

Raadpleeg *De begininstellingen aanpassen* op bladzijde 42.

### 2 Druk op MULTI-CONTROL om Ever Scroll aan te zetten.

- Druk opnieuw op **MULTI-CONTROL** om Ever Scroll uit te zetten.

## De signaalbron BT Audio inschakelen

De signaalbron **BT Audio** moet worden ingeschakeld als u een Bluetooth-audiospeler wilt gebruiken.

- U kunt deze functie alleen gebruiken als er een Bluetooth-adapter (bijvoorbeeld CD-BTB200) op dit toestel is aangesloten.

### 1 Selecteer met MULTI-CONTROL de instelling BT AUDIO in het menu met begininstellingen.

Raadpleeg *De begininstellingen aanpassen* op bladzijde 42.

### 2 Druk op MULTI-CONTROL om de signaalbron BT Audio in te schakelen.

- Druk opnieuw op **MULTI-CONTROL** om de signaalbron **BT Audio** uit te schakelen.

## De pincode invoeren voor Bluetooth draadloze verbinding

Als u uw mobiele telefoon met dit toestel wilt verbinden via Bluetooth draadloze technologie, moet u eerst de pincode van uw telefoon invoeren om de verbinding te bevestigen. De standaardcode is **0000** maar u kunt die via deze functie wijzigen.

- Bij sommige Bluetooth-audiospelers moet u eerst de pincode van de audiospeler invoeren voordat u met dit toestel verbinding kunt maken.
- U kunt deze functie alleen gebruiken als er een Bluetooth-adapter (bijvoorbeeld CD-BTB200) op dit toestel is aangesloten.

## Begininstellingen

### 1 Selecteer met MULTI-CONTROL de instelling Pin code input in het menu met begininstellingen.

Raadpleeg *De begininstellingen aanpassen* op bladzijde 42.

### 2 Duw MULTI-CONTROL omhoog of omlaag om een nummer te selecteren.

### 3 Duw MULTI-CONTROL naar links of rechts om de cursor naar de vorige of volgende positie te verplaatsen.

### 4 Nadat u de pincode (max. 16 cijfers) hebt ingevoerd, drukt u op MULTI-CONTROL.

De pincode kan in het geheugen worden opgeslagen.

Druk ter bevestiging nogmaals op **MULTI-CONTROL** om de ingevoerde pincode in het geheugen van dit toestel op te slaan.

- Als u **MULTI-CONTROL** naar rechts duwt terwijl het bevestigingsscherm wordt weergegeven, keert u terug naar het invoerscherm van de pincode en kunt u deze wijzigen. 

### 2 Duw MULTI-CONTROL naar links om naar de versie van de Bluetooth-module van dit toestel te schakelen.

- Duw **MULTI-CONTROL** naar rechts om terug te keren naar de systeemversie van dit toestel. 

## De systeemversie opvragen in geval van reparatie

Als dit product niet naar behoren functioneert en u uw leverancier raadpleegt voor reparatiewerkzaamheden, kan deze vragen naar de systeemversie van dit toestel en van de Bluetooth-module. U kunt deze versies opvragen en noteren.

- U kunt deze functie alleen gebruiken als er een Bluetooth-adapter (bijvoorbeeld CD-BTB200) op dit toestel is aangesloten.

### 1 Selecteer met MULTI-CONTROL de instelling BT Version Info. in het menu met begininstellingen.

Raadpleeg *De begininstellingen aanpassen* op bladzijde 42.

De versie van het systeem (de microprocessor) van dit toestel wordt weergegeven.

## De AUX-sigitaalbron

Op dit toestel kunt u maximaal twee externe apparaten aansluiten, zoals videoapparatuur of draagbare apparaten (los verkrijgbaar). Aangesloten externe apparaten worden automatisch als een AUX-sigitaalbron herkend en toegewezen aan **AUX1** of **AUX2**. Het verschil tussen de sigitaalbronnen **AUX1** en **AUX2** wordt hieronder uitgelegd.

### Informatie over AUX1 en AUX2

Externe apparaten kunnen op twee manieren op dit toestel worden aangesloten.

#### AUX1-sigitaalbron:

*Als u een extern apparaat aansluit met een 2,5mm-stereoplugkabel*

##### 1 Houd /Open ingedrukt om het voorpaneel te openen.

De ingang AUX1 bevindt zich achter het voorpaneel.

##### 2 Steek de 2,5 mm-plug in de AUX1-ingang van dit toestel.

Het externe apparaat wordt automatisch ingesteld op **AUX1**.

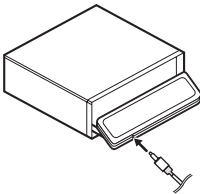

#### AUX2-sigitaalbron:

*Als u een extern apparaat aansluit met een IP-BUS-RCA-adapter (los verkrijgbaar)*

##### ● Met een IP-BUS-RCA-adapter zoals de CD-RB20/CD-RB10 (los verkrijgbaar) kunt u externe apparatuur met een RCA-uitgang op dit toestel aansluiten.

Raadpleeg voor meer informatie de gebruikershandleiding van de IP-BUS-RCA-adapter. Het externe apparaat wordt automatisch ingesteld op **AUX2**.

- U kunt op deze manier alleen externe apparaten aansluiten die voorzien zijn van een RCA-uitgang.

### De sigitaalbron AUX selecteren

##### ● Druk op SRC/Off om AUX (AUX1 of AUX2) als sigitaalbron te selecteren.

- De sigitaalbron **AUX** kan alleen worden geselecteerd als de externe ingang is ingeschakeld. Raadpleeg *De externe ingang in- of uitschakelen* op bladzijde 45 voor meer informatie.

### De AUX-titel instellen

U kunt de naam wijzigen die wordt weergegeven voor de sigitaalbronnen **AUX1** en **AUX2**.

##### 1 Nadat u **AUX** als sigitaalbron hebt geselecteerd, selecteert u met **MULTI-CONTROL** de optie **FUNCTION** en vervolgens **TitleInput "A"**.

##### 2 Voer de titel op dezelfde wijze in als voor de ingebouwde cd-speler.

Raadpleeg *Discitels invoeren* op bladzijde 22 voor meer informatie over de bediening. 

## Overige functies

### Gebruik van een extern toestel

Met een extern toestel wordt een Pioneer-product bedoeld (bijvoorbeeld een toekomstig verkrijgbaar product) dat niet als bron gebruikt kan worden maar waarvan u de basisfuncties met dit toestel kunt bedienen. Met dit toestel kunnen twee externe toestellen worden bediend. Als er twee externe toestellen op dit toestel zijn aangesloten, worden deze automatisch toegewezen als extern toestel 1 of extern toestel 2.

Hieronder wordt de basisbediening van het externe toestel uitgelegd. De beschikbare functies zijn afhankelijk van het gebruikte toestel. Raadpleeg voor meer informatie de handleiding van het externe toestel.

### Een extern toestel als signaalbron selecteren

- Druk op **SRC/Off** en kies **EXTERNAL** als signaalbron.

### Basisbediening

De functies die met de volgende handelingen zijn verbonden, zijn afhankelijk van het externe toestel dat op dit toestel wordt aangesloten. Raadpleeg voor meer informatie de handleiding van het externe toestel.

- Druk op **B**.
- Houd **B** ingedrukt.
- Duw **MULTI-CONTROL** naar links of naar rechts.
- Houd **MULTI-CONTROL** naar links of naar rechts ingedrukt.
- Duw **MULTI-CONTROL** omhoog of omlaag.

### Geavanceerde bediening

- 1 Druk op **MULTI-CONTROL** om het hoofdmenu weer te geven.

- 2 Selecteer met **MULTI-CONTROL** de menuoptie **FUNCTION**.

Draai aan de knop om een andere menuoptie te selecteren. Druk erop om uw keuze te bevestigen.

- 3 Draai aan **MULTI-CONTROL** om de functie te selecteren.

**Function1** (functie 1)—**Function2** (functie 2)—**Function3** (functie 3)—**Function4** (functie 4)—**Auto/Manual** (automatisch/handmatig)

- Druk op **B** om terug te keren naar het gewone display. 

### De entertainment-displays

Tijdens het luisteren kunnen verschillende entertainment-displays worden weergegeven.

- 1 Druk op **MULTI-CONTROL** om het hoofdmenu weer te geven.

- 2 Selecteer met **MULTI-CONTROL** de menuoptie **DISPLAY**.

Draai aan de knop om een andere menuoptie te selecteren. Druk erop om uw keuze te bevestigen.

- 3 Gebruik **MULTI-CONTROL** om het gewenste display te selecteren.

Draai aan de knop om een andere menuoptie te selecteren. Druk erop om uw keuze te bevestigen.

**BASIC DISPLAY** (gewoon display)—**SPECTRUM ANALYZER-1** (spectrumanalyser 1)—**SPECTRUM ANALYZER-2** (spectrumanalyser 2)—**LEVEL METER** (niveaumeter)—

**DISPLAY OFF** (display uit)

- Druk op **B** om terug te keren naar het weergavedisplay.
- U kunt ook **DISPLAY OFF** (display uit) ook selecteren door **EQ** ingedrukt te houden.
- Als het display uitgeschakeld is, brandt de display uit-indicator. 

## De Direct Function-toets (DF)

U kunt de voorgeprogrammeerde functies voor elke signaalbron bedienen met **DF** op de afstandsbediening.

● **Druk op DF om pauze in te schakelen als u de volgende signaalbronnen selecteert:**

- **CD** – Ingebouwde cd-speler
  - **iPod** – iPod die is aangesloten via de USB-ingang of iPod die is verbonden met de interfaceadapter
  - **Multi CD** – Multi-cd-speler
  - **USB** – Draagbare USB-audiospeler/USB-geheugen
  - **BT Audio** – Bluetooth-audiospeler
  - **DVD** – Dvd-speler/multi-dvd-speler
- Druk opnieuw op **DF** als u de pauzefunctie wilt uitschakelen.

● **Houd DF ingedrukt om BSM in te schakelen als u de tuner als signaalbron selecteert.**

Houd **DF** ingedrukt tot de functie BSM aan gaat.

- Druk opnieuw op **DF** om het opslaan te annuleren.

● **Houd DF ingedrukt om BSSM in te schakelen als u de televisie als signaalbron selecteert.**

Houd **DF** ingedrukt tot de BSSM aan gaat.

- Druk opnieuw op **DF** om het opslaan te annuleren.

● **Druk op DF om functie 1 in te schakelen als u EXT (extern toestel 1/extern toestel 2) als signaalbron selecteert.**

- Druk nogmaals op **DF** om functie 1 uit te schakelen.

## Verkrijgbare accessoires

### Muziek op de iPod afspelen

#### Basisbediening

U kunt via dit toestel een iPod-interfaceadapter (bijvoorbeeld CD-IB100II) bedienen. Deze is los verkrijgbaar.



- ① Songnummerindicator
- ② Spanningsindicator  
Geeft de accuspanning aan.
  - De waarde die de indicator aangeeft kan afwijken van de werkelijke spanning.
- ③ Weergavetijdindicator
- ④ Songlengte (voortgangsbalk)

#### • Vooruit of achteruit spoelen

Houd **MULTI-CONTROL** naar links of naar rechts ingedrukt.

#### • Een fragment selecteren

Duw **MULTI-CONTROL** naar links of naar rechts.





#### **Opmerkingen**

- Lees de voorzorgsmaatregelen voor het gebruik van de iPod in het volgende gedeelte. Raadpleeg bladzijde 80.
- Als er een foutmelding wordt weergegeven, raadpleeg dan *Foutmeldingen* op bladzijde 75.
- Als het contact in de accessoirestand (ACC) staat of aan staat, wordt de batterij van de iPod opgeladen als de iPod op dit toestel is aangesloten.
- Als de iPod op dit toestel is aangesloten, kunt u de iPod zelf niet aan- of uitzetten.
- Voordat u de iPod op dit toestel aansluit, moet u de koptelefoon van de iPod loskoppelen.

- De iPod wordt ongeveer twee minuten nadat de contactschakelaar op OFF is gezet, uitgeschakeld.

### Tekstinformatie op de iPod weergeven

#### • Druk op D/Scrl om de gewenste tekstinformatie te selecteren.

Weergavetijd—: naam artiest en : songtitel—: naam artiest en : albumnaam—: albumnaam en : songtitel—: songtitel en weergavetijd

- Tekens op de iPod die niet compatibel zijn met dit toestel worden niet weergegeven.

#### **Opmerkingen**

- U kunt de tekstinformatie verschuiven door **D/Scrl** ingedrukt te houden.
- Als Ever Scroll bij de begininstellingen op ON is ingesteld, blijft de tekstinformatie continu door het display schuiven. Raadpleeg *Ever Scroll inschakelen* op bladzijde 48.

### Naar een song bladeren

De bediening van deze functie is gelijk aan de bediening bij een iPod die via USB op dit toestel is aangesloten. (Raadpleeg *Naar een song bladeren* op bladzijde 25.)

De categorieën die kunnen worden geselecteerd wijken echter enigszins af. Deze categorieën zijn

**Playlists** (speellijsten)—**Artists** (artiesten)—**Albums** (albums)—**Songs** (songs)—**Genres** (genres)

- Als u een iPod met interfaceadapter gebruikt, kunt u songs in de lijst niet alfabetisch zoeken.

### Geavanceerde bediening

#### 1 Druk op **MULTI-CONTROL** om het hoofdmenu weer te geven.

## 2 Selecteer met MULTI-CONTROL de menuoptie FUNCTION.

Draai aan de knop om een andere menuoptie te selecteren. Druk erop om uw keuze te bevestigen.

## 3 Draai aan MULTI-CONTROL om de functie te selecteren.

**Play mode** (herhaalde weergave)—

**Shuffle mode** (willekeurige weergave)—

**Pause** (pauze)

## Functies en bediening

De bediening van **Play mode** en **Pause** is in principe identiek aan die van de ingebouwde cd-speler.

De werking van **Shuffle mode** is zoals bij een iPod die via USB op dit toestel is aangesloten.

Funcionaam	Gebruik
<b>Play mode</b>	Raadpleeg <i>Een herhaalbereik selecteren</i> op bladzijde 21. De herhaalbereiken die u kunt selecteren zijn echter verschillend van de ingebouwde cd-speler. De herhaalbereiken van de iPod zijn: <ul style="list-style-type: none"> <li>• <b>Repeat One</b> – De huidige song herhalen</li> <li>• <b>Repeat All</b> – Alle songs in de geselecteerde lijst herhalen</li> </ul>
<b>Shuffle mode</b>	Raadpleeg <i>Songs in willekeurige volgorde afspelen (shuffle)</i> op bladzijde 27.
<b>Pause</b>	Raadpleeg <i>Het afspelen onderbreken</i> op bladzijde 22.

### Opmerkingen

- Druk op **B** om terug te keren naar het gewone display.
- Als een functie niet binnen ongeveer 30 seconden wordt gebruikt, keert het display automatisch terug naar het gewone display. 

## Bluetooth-audio

Als u op dit toestel een *Bluetooth-adapter aansluit* (bijvoorbeeld CD-BTB200), kunt u via *Bluetooth draadloze technologie* een *Bluetooth-audiospeler bedienen*.

- In sommige landen is CD-BTB200 niet in de handel verkrijgbaar.

## Basisbediening



- 1 Naam van het apparaat  
Toont de apparaatnaam van de aangesloten Bluetooth-audiospeler (of Bluetooth-adapter).
- 2 Spanningsindicator  
Geeft de accuspanning aan.
  - De waarde die de indicator aangeeft kan afwijken van de werkelijke spanning.

### Belangrijk

- Afhankelijk van de aangesloten Bluetooth-audiospeler is de bediening met dit toestel beperkt tot de volgende twee niveaus:
  - A2DP-profiel (Advanced Audio Distribution Profile): Hiermee kunt u muziek op de audiospeler alleen afspelen.
  - AVRCP-profiel (Audio/Video Remote Control Profile): Hiermee kunt u muziek afspelen, pauzeren, songs selecteren enz.
- Omdat er verschillende Bluetooth-audiospelers verkrijgbaar zijn, is de bediening met dit toestel afhankelijk van het type audiospeler. Raadpleeg de handleiding van de Bluetooth-audiospeler en deze handleiding bij het bedienen van de audiospeler op dit toestel.

## Verkrijgbare accessoires

- Informatie over songs (bijvoorbeeld de verstreken weergavetijd, de songtitel, de songindex, enz.) kan niet op dit toestel worden weergegeven.
- Wanneer u via de Bluetooth-audiospeler naar muziek luistert, vermijdt u het gebruik van de mobiele telefoon het best zo veel mogelijk. Het signaal van een mobiele telefoon kan de muziekweergave verstoren.
- Wanneer u een mobiele telefoon gebruikt die met Bluetooth draadloze technologie op dit toestel is aangesloten, wordt de weergave van songs op de Bluetooth-audiospeler die op dit toestel is aangesloten gedempt.
- Als u naar muziek op de Bluetooth-audiospeler luistert en naar een andere signaalbron overschakelt, wordt het afspelen niet afgebroken.

### ● Vooruit of achteruit spoelen

Houd **MULTI-CONTROL** naar links of naar rechts ingedrukt.

### ● Een fragment selecteren

Duw **MULTI-CONTROL** naar links of naar rechts.

### Opmerkingen

- Raadpleeg de handleiding van de Bluetooth-adapter voor meer informatie over de bediening. In dit gedeelte wordt in het kort informatie gegeven over de bediening van de Bluetooth-audiospeler met dit toestel. Deze informatie is verkort of enigszins verschillend van de informatie in de bedieningshandleiding van de Bluetooth-adapter.
- Zelfs wanneer de audiospeler geen Bluetooth-module heeft, kunt u die toch vanaf dit toestel bedienen via Bluetooth draadloze technologie. Als u met dit toestel een audiospeler wilt bedienen, sluit dan op de audiospeler een product aan dat is uitgerust met Bluetooth draadloze technologie (in de winkel verkrijgbaar) en sluit op dit toestel de Bluetooth-adapter aan (bijvoorbeeld CD-BTB200).

## Functies en bediening

### 1 Druk op **MULTI-CONTROL** om het hoofdmenu weer te geven.

### 2 Selecteer met **MULTI-CONTROL** de menuoptie **FUNCTION**.

Draai aan de knop om een andere menuoptie te selecteren. Druk erop om uw keuze te bevestigen.

### 3 Draai aan **MULTI-CONTROL** om de functie te selecteren.

**Connection open** (verbinding open)—

**Disconnect audio** (audioverbinding beëindigen)—**Play** (weergeven)—**Stop** (stoppen)—

**Pause** (pauze)—**Device info.** (apparaatgegevens)

- De werking van **Pause** is zoals bij de ingebouwde cd-speler. (Raadpleeg *Het afspelen onderbreken* op bladzijde 22.)

### Opmerkingen

- Druk op **B** om terug te keren naar het gewone display.
- Als er nog geen Bluetooth-audiospeler op dit toestel is aangesloten, verschijnen **Connection open** en **Device info.** in het functiemenu en zijn de overige functies niet beschikbaar.
- Als een Bluetooth-audiospeler via het AVRCP-profiel (Audio/Video Remote Control Profile) is aangesloten, verschijnt **Connection open** niet in het functiemenu.
- Als een Bluetooth-audiospeler via het A2DP-profiel (Advanced Audio Distribution Profile) is aangesloten, verschijnen alleen **Disconnect audio** en **Device info.** in het functiemenu.
- Als de functies (behalve **Connection open** en **Disconnect audio**) niet binnen ongeveer 30 seconden gebruikt worden, keert het display automatisch terug naar de gewone weergave.

## Verbinding maken met een Bluetooth-audiospeler

### 1 Selecteer met MULTI-CONTROL in het functiemenu Connection open.

Raadpleeg *Functies en bediening* op de vorige bladzijde.

### 2 Druk op MULTI-CONTROL om de verbinding te openen.

**Always waiting** wordt weergegeven. Het toestel is nu gereed om verbinding te maken met een Bluetooth-audiospeler.

Als de Bluetooth-audiospeler gereed is voor de Bluetooth draadloze verbinding, wordt de verbinding met dit toestel automatisch tot stand gebracht.

### Opmerking

Bij sommige audiospelers moet u eerst de pincode in dit toestel moet invoeren voordat u deze kunt gebruiken. De pincode voor uw speler vindt u op de speler zelf of in de bijgeleverde documentatie. Raadpleeg *De pincode invoeren voor Bluetooth draadloze verbinding* op bladzijde 48.

## Muziek afspelen op een Bluetooth-audiospeler

### 1 Selecteer met MULTI-CONTROL in het functiemenu Play.

Raadpleeg *Functies en bediening* op de vorige bladzijde.

### 2 Druk op MULTI-CONTROL om het afspelen te starten.

## Het afspelen stoppen

### 1 Selecteer met MULTI-CONTROL in het functiemenu Stop.

Raadpleeg *Functies en bediening* op de vorige bladzijde.

### 2 Druk op MULTI-CONTROL om het afspelen te stoppen.

## De verbinding met een Bluetooth-audiospeler verbreken

### 1 Selecteer met MULTI-CONTROL in het functiemenu Disconnect audio.

Raadpleeg *Functies en bediening* op de vorige bladzijde.

### 2 Druk op MULTI-CONTROL om de verbinding met de Bluetooth-audiospeler te verbreken.

**Disconnected** wordt weergegeven. De verbinding tussen de Bluetooth-audiospeler en dit toestel is nu verbroken.

## Het Bluetooth-apparaatadres weergeven

### 1 Selecteer met MULTI-CONTROL in het functiemenu Device info.

Raadpleeg *Functies en bediening* op de vorige bladzijde.

### 2 Duw MULTI-CONTROL naar links om naar het Bluetooth-apparaatadres om te schakelen.

De hexadecimale tekenreeks van 12 cijfers wordt weergegeven.

- Duw **MULTI-CONTROL** naar rechts om terug te keren naar de naam van het apparaat. 

## Bluetooth-telefoon

*Als u een Bluetooth-adapter (bijvoorbeeld CD-BTB200) gebruikt, kunt u op dit toestel een mobiele telefoon met Bluetooth-technologie aansluiten voor handsfree bellen tijdens het rijden.*

- In sommige landen is CD-BTB200 niet in de handel verkrijgbaar.

## Verkrijgbare accessoires

### Basisbediening

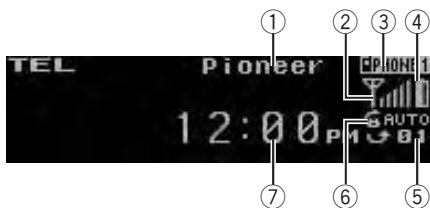

- ① Naam van het apparaat  
Toont de apparaatnaam van de mobiele telefoon.
- ② Signaalniveau-indicator  
Deze geeft de signaalsterkte van de mobiele telefoon aan.
  - De waarde die de indicator aangeeft kan afwijken van de werkelijke signaalsterkte.
- ③ Indicator gebruikersnummer  
Deze toont het registratienummer van de mobiele telefoon.
- ④ Indicator batterijvermogen  
Deze geeft het vermogen van de batterij van de mobiele telefoon aan.
  - De waarde die de indicator aangeeft kan afwijken van het werkelijke batterijniveau.
  - Als het batterijvermogen niet kan worden vastgesteld, geeft de indicator niets aan.
- ⑤ Indicator inkomend gesprek  
Deze geeft aan dat er een inkomend gesprek is ontvangen dat u nog niet hebt gezien.
  - Inkomende gesprekken die werden ontvangen terwijl de mobiele telefoon niet was aangesloten op dit toestel, worden niet weergegeven.
- ⑥ Indicator automatisch beantwoorden/automatisch weigeren  
Deze geeft **AUTO** aan wanneer de functie Automatisch beantwoorden is geactiveerd (zie *Automatisch beantwoorden instellen* op bladzijde 66 voor meer informatie).  
Deze geeft **REFUSE** aan wanneer de functie Automatisch weigeren is geactiveerd (zie *Auto-*

*tomatisch weigeren instellen* op bladzijde 66 voor meer informatie).

- ⑦ Klokweergave  
Toont de tijd (als het toestel is aangesloten op een telefoon).

### Belangrijk

- Als u dit toestel gebruikt in combinatie met een mobiele telefoon met Bluetooth draadloze technologie terwijl de motor niet draait, kan de accu leeg raken.
- Handelingen die uw aandacht vereisen zoals het kiezen van nummers op het display, het gebruik van het telefoonboek, enz. zijn niet toegelaten tijdens het rijden. Als u dergelijke handelingen wilt uitvoeren, dient u het voertuig eerst veilig te parkeren.

### Opmerkingen

- De equalizercurve voor telefoongebruik kan niet worden gewijzigd.
- Als de telefoon als bron is geselecteerd, kan alleen de **Fader** (balansinstelling) in het audiomenu bediend worden.

## Het toestel instellen voor handsfree telefoneren

Voordat u de functie voor handsfree telefoneren kunt gebruiken, moet u een aantal instellingen op dit toestel opgeven. Dit houdt in dat u de telefoon op dit toestel moet registreren, een Bluetooth draadloze verbinding tussen dit toestel en de telefoon moet maken, en het volumeniveau moet aanpassen.

### 1 Verbinden

Raadpleeg *Verbinding maken met een mobiele telefoon* op bladzijde 60 voor meer informatie over het aansluiten van een telefoon op dit toestel via Bluetooth draadloze technologie.

- De telefoon is nu tijdelijk aangesloten. Om optimaal gebruik te kunnen maken van deze technologie, moet u de telefoon op dit toestel registreren.

## 2 Registreren

Raadpleeg *Een aangesloten mobiele telefoon registreren* op bladzijde 60 voor informatie over het registreren van een tijdelijk aangesloten telefoon.

## 3 Volume instellen

Stel het volume van de mobiele telefoon naar wens in. Het volume dat u nu instelt wordt in dit toestel als standaardinstelling in het geheugen opgeslagen.

- Het gespreksvolume en het volume van het belsignaal zijn afhankelijk van het type mobiele telefoon dat u gebruikt.
- Als het volume van het belsignaal en het gespreksvolume erg verschillen, kan het algemene volumeniveau onstabiel worden.
- Controleer of het volume van de mobiele telefoon op het gewenste niveau staat voordat u de telefoon van dit toestel loskoppelt. Als het volume van de mobiele telefoon is gedempt (op nul staat), blijft het gedempt zelfs nadat de telefoon is losgekoppeld.

## Een telefoongesprek voeren

### Spraakherkenning

#### 1 Houd B ingedrukt tot Voice dial op het display verschijnt.

**Voice dial** verschijnt op het display. Als

**Voice dial ON** wordt weergegeven, is de functie Spraakherkenning beschikbaar.

- Als de mobiele telefoon spraakherkenning niet ondersteunt, verschijnt **No voice dial** op het display en kunt u deze functie niet gebruiken.

#### 2 Noem de naam van de gewenste contactpersoon.

## Een telefoongesprek aannemen

### Een inkomend gesprek beantwoorden of weigeren

- **Een inkomend gesprek beantwoorden**  
Druk op **MULTI-CONTROL** als er een gesprek binnenkomt.

- U kunt dit ook doen door **MULTI-CONTROL** omhoog te duwen.

- **Een telefoongesprek beëindigen**

Duw **MULTI-CONTROL** omlaag.

- **Een inkomend gesprek weigeren**

Duw **MULTI-CONTROL** omhoog als er een gesprek binnenkomt.

### Opmerkingen

- Als de privémodus is geselecteerd op de mobiele telefoon, is handsfree bellen wellicht niet mogelijk.
- De geschatte gespreksduur verschijnt op het display (deze kan enigszins afwijken van de werkelijke gespreksduur).

## Mogelijkheden voor een gesprek in de wachtstand

- **Een gesprek in de wachtstand beantwoorden**

Druk op **MULTI-CONTROL** als er een gesprek binnenkomt.

- U kunt dit ook doen door **MULTI-CONTROL** omhoog te duwen.

- **Alle gesprekken beëindigen**

Duw **MULTI-CONTROL** omlaag.

- **Schakelen tussen de bellers die in de wachtstand staan**

Druk op **MULTI-CONTROL**.

- U kunt dit ook doen door **MULTI-CONTROL** omhoog te duwen.

- **Een gesprek in de wachtstand weigeren**

Duw **MULTI-CONTROL** omlaag.

### Opmerkingen

- Door **MULTI-CONTROL** omlaag te duwen, beëindigt u alle gesprekken inclusief gesprekken die in de wachtstand staan.

## Verkrijgbare accessoires

- Om het gesprek te beëindigen, moeten zowel u als de persoon waarmee u sprak de telefoon ophangen.

### Functies en bediening

**1 Druk op MULTI-CONTROL om het hoofdmenu weer te geven.**

**2 Selecteer met MULTI-CONTROL de menuoptie FUNCTION.**

Draai aan de knop om een andere menuoptie te selecteren. Druk erop om uw keuze te bevestigen.

**3 Draai aan MULTI-CONTROL om de functie te selecteren.**

**Search&Connect** (zoeken en verbinden)—

**Disconnect phone** (telefoonverbinding beëindigen)—**Connection open** (verbinding open)—

**Set phone** (telefoon registreren)—

**Connect phone** (telefoon verbinden)—

**Delete phone** (telefoon verwijderen)—

**PH.B.Transfer** (telefoonboek overzetten)—

**PH.B.Name view** (sorteerwijze telefoonboek)

—**Clear memory** (geheugen wissen)—

**Number dial** (bellen door een nummer in te voeren)—**Refuse calls** (instelling voor automatisch weigeren)—**Auto answer** (instelling voor automatisch beantwoorden)—**Ring tone** (beltoon selecteren)—**Auto connect** (instelling automatisch verbinden)—**Echo cancel** (echo onderdrukken)—**Device info.** (apparaatgegevens)

#### Als de telefoon nog niet met dit toestel is verbonden

De volgende functies kunnen niet worden gebruikt.

- **Disconnect phone** (verbinding verbreken)
- **Set phone** (telefoon registreren)
- **PH.B.Name view** (sorteerwijze telefoonboek)
- **Clear memory** (geheugen wissen)
- **Number dial** (bellen door een nummer in te voeren)

#### Als de telefoon met dit toestel is verbonden maar nog niet geregistreerd is

De volgende functies kunnen niet worden gebruikt.

- **Search&Connect** (zoeken en verbinding maken)
- **Connection open** (verbinding open)
- **Connect phone** (telefoon verbinden)
- **PH.B.Name view** (sorteerwijze telefoonboek)
- **Clear memory** (geheugen wissen)

#### Als de telefoon met dit toestel is verbonden en geregistreerd is

De volgende functies kunnen niet worden gebruikt.

- **Search&Connect** (zoeken en verbinding maken)
- **Connection open** (verbinding open)
- **Set phone** (telefoon registreren)
- **Connect phone** (telefoon verbinden)



#### Opmerkingen

- Druk op **B** om terug te keren naar het weergavedisplay.
- **Device info.** is gelijk aan dezelfde functie voor Bluetooth-audio. (Raadpleeg *Het Bluetooth-apparaatadres weergeven* op bladzijde 56.)
- **PH.B.Name view** (sorteerwijze telefoonboek) is niet beschikbaar voor mobiele telefoons die als gasttelefoon zijn geregistreerd.
- **PH.B.Name view**, **Clear memory**, **Number dial** en **Refuse calls** zijn niet beschikbaar als een mobiele telefoon via het Bluetooth HSP profiel (Head Set Profile) is aangesloten.
- Als u een functie niet gebruikt binnen ongeveer 30 seconden, keert het display automatisch terug naar de gewone weergave. Dit geldt niet voor **Search&Connect**, **Connection open**, **Connect phone**, **PH.B.Transfer**, **Disconnect phone**, **Number dial** en **Clear memory**.

## Verbinding maken met een mobiele telefoon

### Zoeken naar beschikbare mobiele telefoons

#### 1 Selecteer met MULTI-CONTROL in het functiemenu Search&Connect.

Raadpleeg *Functies en bediening* op de vorige bladzijde.

#### 2 Druk op MULTI-CONTROL om beschikbare mobiele telefoons te zoeken.

Tijdens het zoeken knippert **Searching**. Als er mobiele telefoons met Bluetooth draadloze technologie worden gevonden, wordt de naam daarvan weergegeven. Als de naam niet bekend is, wordt **Name not found** weergegeven.

- Als dit toestel geen beschikbare mobiele telefoons vindt, wordt **Not found** weergegeven.

#### 3 Duw MULTI-CONTROL omhoog of omlaag om de naam te selecteren van het apparaat waarmee u verbinding wilt maken.

- Duw **MULTI-CONTROL** naar links of rechts om over te schakelen tussen het Bluetooth-adres en de naam van het apparaat.

#### 4 Druk op MULTI-CONTROL om verbinding te maken met de geselecteerde mobiele telefoon.

Tijdens de verbindingsofbouw knippert **Connecting**. Controleer om de verbinding te voltooien de naam van het apparaat (**Pioneer BT Unit**) en voer de koppelingscode op de mobiele telefoon in. Als de verbinding is gemaakt, wordt **Connected** weergegeven.

- De standaardinstelling van de pincode is **0000**. U kunt deze code wijzigen. Raadpleeg *De pincode invoeren voor Bluetooth draadloze verbinding* op bladzijde 48.

## Verbinding maken vanaf een mobiele telefoon

#### 1 Selecteer met MULTI-CONTROL in het functiemenu Connection open.

Raadpleeg *Functies en bediening* op de vorige bladzijde.

#### 2 Druk op MULTI-CONTROL om de verbinding te openen.

**Always waiting** knippert en het toestel is stand-by om verbinding te maken met een mobiele telefoon.

#### 3 Maak de verbinding met dit toestel vanaf de mobiele telefoon.

- De standaardinstelling van de pincode is **0000**. U kunt deze code wijzigen. Raadpleeg *De pincode invoeren voor Bluetooth draadloze verbinding* op bladzijde 48.

## De verbinding met een mobiele telefoon verbreken

#### 1 Selecteer met MULTI-CONTROL in het functiemenu Disconnect phone.

Raadpleeg *Functies en bediening* op de vorige bladzijde.

De apparaatnaam van de verbonden telefoon verschijnt op het display.

#### 2 Druk op MULTI-CONTROL om de verbinding met de mobiele telefoon te verbreken.

Als de verbinding is verbroken, wordt **Disconnected** weergegeven.

## Een aangesloten mobiele telefoon registreren

#### 1 Selecteer met MULTI-CONTROL in het functiemenu Set phone.

Raadpleeg *Functies en bediening* op de vorige bladzijde.

## Verkrijgbare accessoires

### 2 Duw MULTI-CONTROL omhoog of omlaag en selecteer onder welke toewijzing de telefoon gepaard wordt.

**P1** (gebruikerstelefoon 1)—**P2** (gebruikerstelefoon 2)—**P3** (gebruikerstelefoon 3)—**G1** (gasttelefoon 1)—**G2** (gasttelefoon 2)

- Duw **MULTI-CONTROL** naar links of rechts om over te schakelen tussen het Bluetooth-adres en de naam van het apparaat.
- Als u een registratienummer selecteert, kunt u zien of er al een telefoon aan dat nummer is toegewezen. Als het nummer leeg is, wordt **No data** weergegeven. Als het registratienummer al bezet is, verschijnt de naam van de telefoon. Als u een geregistreerde telefoon door een andere telefoon wilt vervangen, moet u eerst de geregistreerde telefoon verwijderen. Raadpleeg *Een geregistreerde telefoon verwijderen* op deze bladzijde voor meer informatie.

### 3 Druk op MULTI-CONTROL om de aangesloten telefoon te registreren.

Als de registratie is voltooid, wordt

**Reg.Completed** weergegeven.

- Als de registratie is mislukt, wordt **Reg.ERROR** weergegeven. Ga in dit geval terug naar stap 1 en probeer het opnieuw.

## Een geregistreerde telefoon verwijderen

### 1 Selecteer met MULTI-CONTROL in het functiemenu Delete phone.

Raadpleeg *Functies en bediening* op bladzijde 59.

### 2 Duw MULTI-CONTROL omhoog of omlaag en selecteer onder welke toewijzing de telefoon gepaard wordt.

**P1** (gebruikerstelefoon 1)—**P2** (gebruikerstelefoon 2)—**P3** (gebruikerstelefoon 3)—**G1** (gasttelefoon 1)—**G2** (gasttelefoon 2)

- Duw **MULTI-CONTROL** naar links of rechts om over te schakelen tussen het Bluetooth-adres en de naam van het apparaat.

- Als een registratienummer leeg is, verschijnt **No data** op het display en is de handeling niet mogelijk.

### 3 Duw MULTI-CONTROL naar rechts om Delete YES te selecteren.

**Delete YES** wordt weergegeven. Het toestel is nu gereed om de telefoon te verwijderen.

### 4 Druk op MULTI-CONTROL om de telefoon te verwijderen.

Als de telefoon is verwijderd, wordt **Deleted** weergegeven.

## Verbinding maken met een geregistreerde mobiele telefoon

### Handmatig verbinding maken met een geregistreerde telefoon

#### 1 Selecteer met MULTI-CONTROL in het functiemenu Connect phone.

Raadpleeg *Functies en bediening* op bladzijde 59.

### 2 Duw MULTI-CONTROL omhoog of omlaag en selecteer onder welke toewijzing de telefoon gepaard wordt.

**P1** (gebruikerstelefoon 1)—**P2** (gebruikerstelefoon 2)—**P3** (gebruikerstelefoon 3)—**G1** (gasttelefoon 1)—**G2** (gasttelefoon 2)

- Duw **MULTI-CONTROL** naar links of rechts om over te schakelen tussen het Bluetooth-adres en de naam van het apparaat.
- Als een registratienummer leeg is, verschijnt **No data** op het display en is de handeling niet mogelijk.

### 3 Druk op MULTI-CONTROL om verbinding te maken met de geselecteerde mobiele telefoon.

Terwijl er verbinding wordt gemaakt, wordt **Connecting** weergegeven. Als de verbinding is gemaakt, wordt **Connected** weergegeven.

## Automatisch verbinding maken met een geregistreerde telefoon

### 1 Selecteer met MULTI-CONTROL in het functiemenu Auto connect.

Raadpleeg *Functies en bediening* op bladzijde 59.

### 2 Druk op MULTI-CONTROL om automatisch verbinding maken in te schakelen.

Als de mobiele telefoon gereed is voor een Bluetooth draadloze verbinding, wordt de verbinding met dit toestel automatisch tot stand gebracht.

- Druk nogmaals op **MULTI-CONTROL** om de functie Automatisch verbinden uit te schakelen.

## Het telefoonboek

### Items naar het telefoonboek overzetten

In het telefoonboek kunt u maximaal 500 items opslaan. 300 voor Gebruiker 1, 150 voor Gebruiker 2 en 50 voor Gebruiker 3.

### 1 Selecteer met MULTI-CONTROL in het functiemenu PH.B.Transfer.

Raadpleeg *Functies en bediening* op bladzijde 59.

### 2 Druk op MULTI-CONTROL om naar de stand-bymodus voor het overzetten van het telefoonboek te gaan.

**Transfer YES** verschijnt op het display.

### 3 Druk op MULTI-CONTROL om het bevestigingsscherm weer te geven.

**Transfer -/-** verschijnt op het display.

### 4 Gebruik de mobiele telefoon om het telefoonboek over te zetten.

Gebruik de mobiele telefoon om het telefoonboek over te zetten. Raadpleeg de handleiding van de mobiele telefoon voor meer informatie.

- Het display geeft aan hoeveel items er zijn overgezet en hoeveel items er in totaal moeten worden overgezet.

### 5 Data transferred wordt weergegeven als het overzetten van het telefoonboek is voltooid.

## De sorteermethode van het telefoonboek wijzigen

### 1 Selecteer met MULTI-CONTROL in het functiemenu PH.B.Name view.

Raadpleeg *Functies en bediening* op bladzijde 59.

**Invert names YES** verschijnt op het display.

### 2 Druk op MULTI-CONTROL om de sorteermethode voor de namen te wijzigen.

**Inverted** verschijnt op het display en de sorteermethode wordt gewijzigd.

Door herhaaldelijk op **MULTI-CONTROL** te drukken, kunt u afwisselend sorteren op voor- of achternaam.

## Een nummer uit het telefoonboek bellen



### Belangrijk

Voordat u deze handeling uitvoert, moet u het voertuig veilig parkeren en op de handrem zetten.

Nadat u in het telefoonboek het gewenste nummer hebt gevonden, kunt u dat nummer selecteren en bellen.

### 1 Draai aan MULTI-CONTROL om de lijst weer te geven.

### 2 Druk op D/Scrl om het telefoonboek weer te geven.

Druk op **D/Scrl** en kies een van de volgende lijsten:

Telefoonboek—Gemiste gesprekken—Gekozen gesprekken—Ontvangen gesprekken

### 3 Druk MULTI-CONTROL naar links of naar rechts om de eerste letter te selecteren van de naam die u zoekt.

## Verkrijgbare accessoires

### 4 Druk op **MULTI-CONTROL** om items weer te geven.

Op het display worden de eerste drie namen in het telefoonboek weergegeven die met de geselecteerde letter beginnen (bijvoorbeeld "Barbara", "Bart" en "Ben" wanneer u "B" had geselecteerd).

### 5 Duw **MULTI-CONTROL** omhoog of omlaag en selecteer de persoon in het telefoonboek die u wilt bellen.

- U kunt de tekstinformatie verschuiven door **D/Scrl** ingedrukt te houden.

### 6 Duw **MULTI-CONTROL** naar rechts om de gedetailleerde lijst van het geselecteerde item weer te geven.

In de gedetailleerde lijst worden het telefoonnummer, de naam en het genre (indien toegevoegd) van items weergegeven.

- U kunt de tekstinformatie verschuiven door **D/Scrl** ingedrukt te houden.
- Als er meerdere telefoonnummers onder een item zijn opgeslagen, kunt u het gewenste nummer selecteren door **MULTI-CONTROL** te draaien.
- Als u een ander item uit het telefoonboek wilt selecteren, duwt u **MULTI-CONTROL** naar links.

### 7 Druk op **MULTI-CONTROL** om het nummer te bellen.

### 8 Duw **MULTI-CONTROL** omlaag om het gesprek te beëindigen.

## De naam van een item in het telefoonboek wijzigen



### Belangrijk

Voordat u deze handeling uitvoert, moet u het voertuig veilig parkeren en op de handrem zetten.

U kunt de namen van de items in het telefoonboek wijzigen. Een naam kan maximaal 16 tekens lang zijn.

### 1 Toon de gedetailleerde lijst van het gewenste item uit het telefoonboek.

Zie stap 1 t/m 6 in het volgende gedeelte voor uitleg hoe u dit doet. Raadpleeg *Een nummer uit het telefoonboek bellen* op de vorige bladzijde.

### 2 Houd **MULTI-CONTROL** ingedrukt om het invoerscherm voor namen weer te geven.

**Edit name** wordt weergegeven.

### 3 Druk op **D/Scrl** en selecteer het gewenste tekentype.

Telkens als u **D/Scrl** drukt, selecteert u een ander tekentype in onderstaande volgorde: Alfabet (hoofdletters), cijfers en symbolen—alfabet (kleine letters)—cijfers en symbolen—Europese tekens, zoals letters met accenten (bijv. **á, à, ä, ç**) of Russische tekens

- Houd **D/Scrl** ingedrukt om te wisselen tussen de Europese tekenset (ISO 8859-1) en Russische tekenset (ISO 8859-5).
- Europese en Russische tekens kunnen niet door elkaar worden gebruikt.

### 4 Duw **MULTI-CONTROL** omhoog of omlaag om een letter te selecteren.

- Om een letter te vervangen door een spatie, selecteert u " " (liggend streepje).

### 5 Duw **MULTI-CONTROL** naar links of rechts om de cursor naar de vorige of volgende tekenpositie te verplaatsen.

### 6 Druk op **MULTI-CONTROL** om de nieuwe naam op te slaan.

## Telefoonnummers wijzigen



### Belangrijk

Voordat u deze handeling uitvoert, moet u het voertuig veilig parkeren en op de handrem zetten.

U kunt de nummers in het telefoonboek wijzigen. Een telefoonnummer kan maximaal 24 cijfers lang zijn.

### 1 Toon de gedetailleerde lijst van het gewenste item uit het telefoonboek.

Zie stap 1 t/m 6 in het volgende gedeelte voor uitleg hoe u dit doet. Raadpleeg *Een nummer uit het telefoonboek bellen* op bladzijde 62.

### 2 Houd MULTI-CONTROL ingedrukt om het invoerscherm voor namen weer te geven.

**Edit name** wordt weergegeven.

### 3 Draai MULTI-CONTROL om naar het invoerscherm voor nummers te gaan.

**Edit name** (invoerscherm naam)—

**Edit number** (invoerscherm nummer)—

**Clear memory** (scherm voor geheugen wissen)

### 4 Duw MULTI-CONTROL naar links of rechts om de cursor te verplaatsen naar het nummer dat u wilt wijzigen.

### 5 Duw MULTI-CONTROL omhoog of omlaag om nummers te wijzigen.

Herhaal deze stappen totdat u alle wijzigingen hebt gemaakt.

### 6 Druk op MULTI-CONTROL om het nieuwe nummer op te slaan.

## Een item uit het telefoonboek wissen

### Belangrijk

Voordat u deze handeling uitvoert, moet u het voertuig veilig parkeren en op de handrem zetten.

### 1 Toon de gedetailleerde lijst van het gewenste item uit het telefoonboek.

Zie stap 1 t/m 6 in het volgende gedeelte voor uitleg hoe u dit doet. Raadpleeg *Een nummer uit het telefoonboek bellen* op bladzijde 62.

### 2 Houd MULTI-CONTROL ingedrukt om het invoerscherm voor namen weer te geven.

**Edit name** wordt weergegeven.

### 3 Draai MULTI-CONTROL om naar het scherm voor het wissen van het geheugen te gaan.

**Edit name** (invoerscherm naam)—

**Edit number** (invoerscherm nummer)—

**Clear memory** (scherm voor geheugen wissen)

### 4 Duw MULTI-CONTROL naar rechts om het bevestigingsscherm weer te geven.

**Clear memory YES** wordt weergegeven.

- Als u het geselecteerde onderdeel niet wilt wissen, duwt u **MULTI-CONTROL** naar links. Het display keert terug naar de normale weergave.

### 5 Druk op MULTI-CONTROL om het item uit het telefoonboek te verwijderen.

**Cleared** wordt weergegeven.

Het item is verwijderd uit het telefoonboek.

Het display keert terug naar de invoerlijst van het telefoonboek.

## De gespreksgeschiedenis

### Belangrijk

Voordat u deze handeling uitvoert, moet u het voertuig veilig parkeren en op de handrem zetten.

De gespreksgeschiedenis is een overzicht van de twaalf meest recent gekozen, ontvangen en gemiste gesprekken. U kunt de gespreksgeschiedenis doorbladeren en vanuit de gespreksgeschiedenis nummers bellen.

### 1 Draai aan MULTI-CONTROL om de lijst weer te geven.

### 2 Druk op D/Scrl om het telefoonboek weer te geven.

Druk op **D/Scrl** en kies een van de volgende lijsten:

Telefoonboek—Gemiste gesprekken—Gekozen gesprekken—Ontvangen gesprekken

- Zie *Het telefoonboek* op bladzijde 62 voor meer informatie over het telefoonboek.

## Verkrijgbare accessoires

- Als er in de geselecteerde lijst geen telefoonnummers zijn opgeslagen, wordt **No data** weergegeven.

### 3 Draai MULTI-CONTROL om een telefoonnummer te selecteren.

Draai **MULTI-CONTROL** om door de telefoonnummers in de lijst te bladeren.

- Als het nummer al in het telefoonboek staat, wordt de bijbehorende naam weergegeven.
- U kunt het telefoonnummer ook wijzigen door **MULTI-CONTROL** omhoog of omlaag te duwen.

### 4 Duw MULTI-CONTROL naar rechts om de gedetailleerde lijst weer te geven.

In de gedetailleerde lijst worden de naam en het telefoonnummer weergegeven.

- Als het nummer al in het telefoonboek voorkomt, wordt de naam ook weergegeven.
- Door **MULTI-CONTROL** te draaien, gaat u naar het vorige of volgende telefoonnummer in de gedetailleerde lijst.
- Als u een functie niet binnen ongeveer 30 seconden gebruikt, keert het display automatisch terug naar de gewone weergave. Dit geldt niet voor *De naam van een item in het telefoonboek wijzigen* en *Telefoonnummers wijzigen*.

### 5 Druk op MULTI-CONTROL om het nummer te bellen.

- Houd voor een internationaal telefoongesprek **MULTI-CONTROL** ingedrukt om **+** aan het telefoonnummer toe te voegen.

### 6 Duw MULTI-CONTROL omlaag om het gesprek te beëindigen.

## Iemand opbellen door het telefoonnummer in te voeren



### Belangrijk

Voordat u deze handeling uitvoert, moet u het voertuig veilig parkeren en op de handrem zetten.

### 1 Selecteer met MULTI-CONTROL in het functiemenu **Number dial**.

Raadpleeg *Functies en bediening* op bladzijde 59.

### 2 Duw MULTI-CONTROL omhoog of omlaag om een nummer te selecteren.

### 3 Duw MULTI-CONTROL naar links of rechts om de cursor naar de vorige of volgende positie te verplaatsen.

- U kunt maximaal 24 cijfers invoeren.

### 4 Als u het nummer hebt ingevoerd, drukt u op MULTI-CONTROL.

De nummerbevestiging verschijnt.

- Als u **MULTI-CONTROL** naar rechts duwt terwijl het bevestigingsscherm wordt weergegeven, keert u terug naar het nummerinvoerscherm en kunt u het telefoonnummer opnieuw invoeren.

### 5 Druk op MULTI-CONTROL om het nummer te bellen.

### 6 Duw MULTI-CONTROL omlaag om het gesprek te beëindigen.

## Het geheugen wissen

### 1 Selecteer met MULTI-CONTROL in het functiemenu **Clear memory**.

Raadpleeg *Functies en bediening* op bladzijde 59.

### 2 Duw MULTI-CONTROL omhoog of omlaag en selecteer een onderdeel.

Telkens wanneer u **MULTI-CONTROL** omhoog- of omlaagduwt, worden de items in onderstaande volgorde geselecteerd:

**Phone book** (telefoonboek)—**Missed calls** (gemiste gesprekken)—**Dialed calls** (gekozen gesprekken)—**Received calls** (ontvangen gesprekken)—**Dial preset** (voorkeuzenummers)—**All clear** (volledige geheugen wissen)

- Selecteer **All clear** als u het gehele telefoonboek, alle gekozen/ontvangen/gemiste gesprekken en alle voorkeuzenummers wilt verwijderen.

- Als er een gasttelefoon via Bluetooth draadloze technologie op dit toestel is aangesloten, kunt u **Phone book** niet selecteren.

### 3 Duw **MULTI-CONTROL** naar rechts om het onderdeel te selecteren dat u wilt wissen.

**Clear memory YES** wordt weergegeven. Het toestel is nu gereed om het geheugen te wissen.

- Als u het geselecteerde onderdeel niet wilt wissen, duwt u **MULTI-CONTROL** naar links. Het display keert terug naar de normale weergave.

### 4 Druk op **MULTI-CONTROL** om het uit het geheugen te wissen.

**Cleared** wordt weergegeven en de gegevens van het geselecteerde onderdeel zijn uit het geheugen van dit toestel gewist.

## Automatisch weigeren instellen

### 1 Selecteer met **MULTI-CONTROL** in het functiemenu **Refuse calls**.

Raadpleeg *Funcities en bediening* op bladzijde 59.

### 2 Druk op **MULTI-CONTROL** om de functie automatisch gesprekken weigeren in te schakelen.

- Druk nogmaals op **MULTI-CONTROL** om de functie automatisch gesprekken weigeren uit te schakelen.

## Automatisch beantwoorden instellen

### 1 Selecteer met **MULTI-CONTROL** in het functiemenu **Auto answer**.

Raadpleeg *Funcities en bediening* op bladzijde 59.

### 2 Druk op **MULTI-CONTROL** om de functie **Automatisch beantwoorden** in te schakelen.

- Druk nogmaals op **MULTI-CONTROL** om de functie **Automatisch beantwoorden** uit te schakelen.

## Het belsignaal in- of uitschakelen

### 1 Selecteer met **MULTI-CONTROL** in het functiemenu **Ring tone**.

Raadpleeg *Funcities en bediening* op bladzijde 59.

### 2 Druk op **MULTI-CONTROL** om het belsignaal in te schakelen.

- Druk nogmaals op **MULTI-CONTROL** om het belsignaal uit te schakelen.

## Echo- en ruisonderdrukking

### 1 Selecteer met **MULTI-CONTROL** in het functiemenu **Echo cancel**.

Raadpleeg *Funcities en bediening* op bladzijde 59.

### 2 Druk op **MULTI-CONTROL** om echo onderdrukken in te schakelen.

- Druk opnieuw op **MULTI-CONTROL** als u echo onderdrukken wilt uitschakelen. 

## Multi-cd-speler

### Basisbediening

*U kunt via dit toestel een los verkrijgbare multi-cd-speler bedienen.*

- *Alleen de functies die in dit gedeelte worden besproken kunnen worden gebruikt.*
- *Multi-cd-spelers voor 50 discs ondersteunen alleen de functies die in deze handleiding worden beschreven.*

## Verkrijgbare accessoires

- Dit toestel ondersteunt niet de functies voor discitellijsten voor een multi-cd-speler voor 50 discs. Raadpleeg Discs selecteren uit de discitellijst op bladzijde 70 voor meer informatie over de functies voor titellijsten van discs.



- ① Discnummerindicator
- ② Fragmentnummerindicator
- ③ Spanningsindicator  
Geeft de accuspanning aan.
  - De waarde die de indicator aangeeft kan afwijken van de werkelijke spanning.
- ④ Weergavetijdindicator

### ● Een disc selecteren

Duw **MULTI-CONTROL** omhoog of omlaag.

### ● Vooruit of achteruit spoelen

Houd **MULTI-CONTROL** naar links of naar rechts ingedrukt.

### ● Een fragment selecteren

Duw **MULTI-CONTROL** naar links of naar rechts.

### Opmerkingen

- Wanneer de multi-cd-speler klaar is met de voorbereidingen, verschijnt **READY** op het display.
- Als er een foutmelding wordt weergegeven, raadpleeg dan de handleiding van de multi-cd-speler.
- Als er geen discs in het magazijn van de multi-cd-speler zijn geplaatst, verschijnt **NO DISC** op het display.

## Functies voor cd-text

U kunt deze functies uitsluitend gebruiken met een voor cd-text geschikte multi-cd-speler.

De bediening is gelijk aan die van de ingebouwde cd-speler.

Raadpleeg *De tekstinformatie van de disc weer-geven* op bladzijde 19.

## Geavanceerde bediening

U kunt **Compression** (compressie en DBE) alleen gebruiken met een multi-cd-speler die deze functie ondersteunt.

### 1 Druk op **MULTI-CONTROL** om het hoofdmenu weer te geven.

### 2 Selecteer met **MULTI-CONTROL** de menuoptie **FUNCTION**.

Draai aan de knop om een andere menuoptie te selecteren. Druk erop om uw keuze te bevestigen.

### 3 Draai aan **MULTI-CONTROL** om de functie te selecteren.

**Play mode** (herhaalde weergave)—

**Random mode** (willekeurige weergave)—

**Scan mode** (scanweergave)—**Pause** (pauze)

—**Compression** (compressie en DBE)—

**ITS play mode** (ITS-weergave)—**ITS memo** (ITS-programmering)—**TitleInput "A"** (discitelinvoer)

- Als u een functie niet binnen ongeveer 30 seconden gebruikt, keert het display automatisch terug naar de gewone weergave. Dit geldt niet voor **ITS memo** en **TitleInput "A"**.
- Als u een cd-text-disc afspeelt op een met cd-text compatibele multi-cd-speler, kunt u **TitleInput "A"** niet gebruiken. Op een cd-text-disc is de discitel namelijk al vastgelegd.

## Functies en bediening

De bediening van de functies **Play mode**,

**Random mode**, **Scan mode**, **Pause** en

**TitleInput "A"** is in principe gelijk aan de bediening van deze functies op de ingebouwde cd-speler.

Funcienaam	Gebruik
<b>Play mode</b>	<p>Raadpleeg <i>Een herhaalbereik selecteren</i> op bladzijde 21.</p> <p>De herhaalbereiken die u kunt selecteren zijn echter verschillend van de ingebouwde cd-speler. De multi-cd-speler heeft de volgende herhaalbereiken:</p> <ul style="list-style-type: none"> <li>• <b>M-CD repeat</b> – Alle discs in de multi-cd-speler herhalen</li> <li>• <b>Track repeat</b> – Alleen het huidige fragment herhalen</li> <li>• <b>Disc repeat</b> – De huidige disc herhalen</li> </ul>
<b>Random mode</b>	Raadpleeg <i>Fragmenten in willekeurige volgorde afspelen</i> op bladzijde 21.
<b>Scan mode</b>	Raadpleeg <i>Mappen en fragmenten scannen</i> op bladzijde 21.
<b>Pause</b>	Raadpleeg <i>Het afspelen onderbreken</i> op bladzijde 22.
<b>TitleInput "A"</b>	Raadpleeg <i>Disctitels invoeren</i> op bladzijde 22.



### Opmerkingen

- Druk op **B** om terug te keren naar het weergavedisplay.
- Als u tijdens de herhaalde weergave een andere disc selecteert, wordt het herhaalbereik gewijzigd in **M-CD repeat**.
- Als u tijdens **Track repeat** een fragment zoekt of vooruit- of achteruitspoelt, wordt het bereik voor herhaalde weergave gewijzigd in **Disc repeat**.
- Wanneer het scannen van fragmenten of discs is voltooid, wordt de normale weergave van de fragmenten hervat.

## Compressie en extra basversterking

*U kunt deze functies alleen gebruiken met een daarvoor geschikte multi-cd-speler.*

Met de functies voor compressie (COMP) en dynamische basversterking (DBE, Dynamic

Bass Emphasis) kunt u de geluidskwaliteit van de multi-cd-speler aanpassen.

### 1 Selecteer met MULTI-CONTROL in het functiemenu Compression.

Raadpleeg *Geavanceerde bediening* op de vorige bladzijde.

- Als de multi-cd-speler niet geschikt is voor de COMP/DBE-functie, verschijnt **No COMP** op het display wanneer u deze functie selecteert.

### 2 Druk op MULTI-CONTROL en selecteer de gewenste instelling.

**COMP OFF—COMP 1—COMP 2—  
COMP OFF—DBE 1—DBE 2**

## ITS-speellijsten

Met ITS (Instant Track Selection) kunt u een speellijst met uw favoriete fragmenten samenstellen van de discs die in het magazijn van de multi-cd-speler zijn geplaatst. Als u uw favoriete fragmenten aan de speellijst hebt toegevoegd, kunt u de ITS-weergave inschakelen om de geselecteerde fragmenten af te spelen. Met ITS kunt u voor maximaal 100 discs (met de disctitels), per disc tot 99 fragmenten invoeren en afspelen. (Bij multi-cd-spelers die vóór de CDX-P1250 en CDX-P650 zijn verkocht, kunnen maximaal 24 fragmenten in de speellijst worden opgeslagen.)

### Een speellijst met ITS-programmering samenstellen

#### 1 Speel een cd af die u wilt programmeren.

Duw **MULTI-CONTROL** omhoog of omlaag om de cd te selecteren.

#### 2 Selecteer met MULTI-CONTROL in het functiemenu ITS memo.

Raadpleeg *Geavanceerde bediening* op de vorige bladzijde.

#### 3 Selecteer het gewenste fragment door MULTI-CONTROL naar links of rechts te duwen.

## Verkrijgbare accessoires

### 4 Duw MULTI-CONTROL omhoog om het huidige fragment in de speellijst op te slaan.

**Memory complete** wordt weergegeven en de huidige selectie wordt aan de speellijst toegevoegd.

### 5 Druk op B om terug te keren naar het weergavedisplay.



#### Opmerking

Als er gegevens voor 100 discs in het geheugen zijn opgeslagen, worden de gegevens van de oudste disc door de nieuwe overschreven.

### De ITS-speellijst afspelen

Met ITS-weergave kunt u de fragmenten afspelen die u in de ITS-speellijst hebt ingevoerd. Als u de ITS-weergave inschakelt, worden de fragmenten uit de ITS-lijst in de multi-cd-speler afgespeeld.

#### 1 Selecteer het herhaalbereik.

Raadpleeg *Fragmenten in willekeurige volgorde afspelen* op bladzijde 21.

#### 2 Selecteer met MULTI-CONTROL in het functiemenu ITS play mode.

Raadpleeg *Geavanceerde bediening* op bladzijde 67.

#### 3 Druk op MULTI-CONTROL om de ITS-weergave in te schakelen.

**ITS play** verschijnt op het display. Het afspelen begint met de fragmenten van de speellijst binnen het eerder geselecteerde bereik,

#### **M-CD repeat** of **Disc repeat**.

- Als er geen fragmenten in het huidige bereik voor ITS-weergave zijn geprogrammeerd, verschijnt **ITS empty** op het display.
- Druk nogmaals op **MULTI-CONTROL** om de ITS-weergave uit te schakelen.

### Een fragment uit de ITS-speellijst verwijderen

U kunt een fragment uit de ITS-speellijst verwijderen als de ITS-weergave aan staat. Als de ITS-weergave al is geactiveerd, gaat u verder met stap 2. Als de ITS-weergave is uitgeschakeld, gebruikt u **MULTI-CONTROL**.

#### 1 Speel de cd af waarvan u een fragment uit de ITS-speellijst wilt verwijderen en schakel de ITS-weergave in.

Raadpleeg *De ITS-speellijst afspelen* op deze bladzijde.

#### 2 Selecteer met MULTI-CONTROL in het functiemenu ITS memo.

Raadpleeg *Geavanceerde bediening* op bladzijde 67.

#### 3 Selecteer het gewenste fragment door MULTI-CONTROL naar links of rechts te duwen.

#### 4 Duw MULTI-CONTROL omlaag om het fragment uit de ITS-speellijst te verwijderen.

Het huidige fragment wordt uit de ITS-speellijst verwijderd en het volgende fragment wordt afgespeeld.

- Als de speellijst geen fragmenten binnen het huidige bereik bevat, wordt **ITS empty** weergegeven en wordt de disc normaal afgespeeld.

#### 5 Druk op B om terug te keren naar het weergavedisplay.

### Een cd uit de ITS-speellijst verwijderen

U kunt alle fragmenten van een cd uit de ITS-speellijst verwijderen als de ITS-weergave uit staat.

#### 1 Speel de cd af die u wilt verwijderen.

Duw **MULTI-CONTROL** omhoog of omlaag om de cd te selecteren.

## 2 Selecteer met MULTI-CONTROL in het functiemenu ITS memo.

Raadpleeg *Geavanceerde bediening* op bladzijde 67.

## 3 Duw MULTI-CONTROL omlaag om alle fragmenten van de huidige cd uit de ITS-speellijst te verwijderen.

Alle fragmenten van de spelende cd worden uit de speellijst verwijderd en

**Memory deleted** wordt weergegeven.

## 4 Druk op B om terug te keren naar het weergavedisplay.

## Functies voor disctitels

U kunt cd-titels invoeren en laten weergeven. Daarna kunt u eenvoudig naar de disc zoeken die u wilt afspelen.

### Disctitels invoeren

Gebruik de invoerfunctie voor disctitels om maximaal 100 cd-titels (met ITS-speellijst) in de multi-cd-speler op te slaan. Een titel kan maximaal 10 tekens lang zijn.

Raadpleeg *Disctitels invoeren* op bladzijde 22 voor meer informatie over de bediening.

- De titels blijven in het geheugen bewaard, zelfs als de disc uit het magazijn wordt verwijderd. Ze worden opgeroepen als de disc weer in het toestel wordt geplaatst.
- Als er gegevens voor 100 discs in het geheugen zijn opgeslagen, worden de gegevens van de oudste disc door de nieuwe overschreven.







### Disctitels weergeven

#### ● Druk op D/Scrl om de gewenste tekstinformatie te selecteren.

##### • Cd's met ingevoerde titel

Weergavetijd—: disctitel en weergavetijd

##### • Cd-text-discs

Weergavetijd—: naam artiest disc en : fragmenttitel—: naam artiest disc en : disctitel—: disctitel en : fragmenttitel

—: naam artiest fragment en : fragmenttitel—: fragmenttitel en weergavetijd

- U kunt de tekstinformatie verschuiven door **D/Scrl** ingedrukt te houden.

### Discs selecteren uit de disctellijst

In de disctellijst krijgt u een overzicht van de in de multi-cd-speler ingevoerde disctitels. Zo kunt u gemakkelijk de gewenste disc kiezen om af te spelen.

#### ● Gebruik MULTI-CONTROL om de gewenste disctitel te selecteren.

Draai aan de knop om een andere disctitel te selecteren. Druk op de knop om het afspelen te starten.

- U kunt ook een andere disctitel kiezen door **MULTI-CONTROL** omhoog of omlaag te duwen.
- Duw tijdens het afspelen van een cd-text-disc **MULTI-CONTROL** naar rechts om een lijst weer te geven met de fragmenten op de geselecteerde disc. Duw **MULTI-CONTROL** naar links om terug te keren naar de dislijst.
- Als er geen titel voor een disc is ingevoerd, wordt **NO TITLE** weergegeven.
- Als er geen disc in het magazijn is geplaatst, verschijnt **NO DISC** naast het discnummer.
- U kunt de tekstinformatie verschuiven door **D/Scrl** ingedrukt te houden.
- Als de lijst niet binnen ongeveer 30 seconden wordt gebruikt, keert het display automatisch terug naar het normale display. 

## Dvd-speler

### Basisbediening

*U kunt via dit toestel een los verkrijgbare dvd-speler of multi-dvd-speler bedienen.*

## Verkrijgbare accessoires

Raadpleeg de handleiding van de (multi-)dvd-speler voor meer informatie over de bediening ervan. In dit gedeelte vindt u informatie over de bediening van de dvd-speler met dit toestel voor zover die afwijkt van de informatie in de handleiding van de (multi-)dvd-speler.



- ① **DVD-V/VCD/CD/MP3/WMA-indicator**  
Deze geeft het type disc aan dat wordt afgespeeld.
- ② **Discnummerindicator**  
Geeft het nummer weer van de disc die momenteel wordt afgespeeld als u een multi-dvd-speler gebruikt.
- ③ **Titel-/Mapnummerindicator**  
Deze toont de titel (dvd-video) of het mapnummer (gecomprimeerde audio) van de selectie die momenteel wordt afgespeeld.
- ④ **Hoofdstuk-/Fragmentnummerindicator**  
Deze toont het nummer van het hoofdstuk (dvd-video) of fragment (video-cd, cd of gecompriëerde audio) dat momenteel wordt afgespeeld.
- ⑤ **Spanningsindicator**  
Geeft de accuspanning aan.
  - De waarde die de indicator aangeeft kan afwijken van de werkelijke spanning.
- ⑥ **Weergavetijdindicator**

### ● Een hoofdstuk/fragment selecteren

Duw **MULTI-CONTROL** naar links of naar rechts.

### ● Vooruit of achteruit spoelen

Houd **MULTI-CONTROL** naar links of naar rechts ingedrukt.

- Als u gecompriëerde audio afspeelt, hoort u geen geluid bij vooruit- of achteruitspoelen.

### ● Een disc/titel selecteren

**VCD/CD:** Duw **MULTI-CONTROL** omhoog of omlaag.

**DVD-V/MP3/WMA:** Houd **MULTI-CONTROL** omhoog of omlaag ingedrukt.

### ● Een map selecteren

Duw **MULTI-CONTROL** omhoog of omlaag.

- U kunt deze functie alleen gebruiken als er op dit toestel een dvd-speler is aangesloten die gecompriëerde audiobestanden kan afspelen.
- Mappen die geen gecompriëerde audiobestanden bevatten, kunnen niet geselecteerd worden.

## Geavanceerde bediening

**1 Druk op MULTI-CONTROL om het hoofdmenu weer te geven.**

**2 Selecteer met MULTI-CONTROL de menuoptie FUNCTION.**

Draai aan de knop om een andere menuoptie te selecteren. Druk erop om uw keuze te bevestigen.

**3 Draai aan MULTI-CONTROL om de functie te selecteren.**

### Tijdens het afspelen van een dvd-video of video-cd

**Play mode** (herhaalde weergave)—**Pause** (pauze)

### Tijdens het afspelen van een cd

**Play mode** (herhaalde weergave)—

**Random mode** (willekeurige weergave)—

**Scan mode** (scanweergave)—**Pause** (pauze)

—**ITS play mode** (ITS-weergave)—**ITS memo** (ITS-invoer)—**TitleInput "A"** (discstitel invoer)

### Tijdens het afspelen van gecompriëerde audio

**Play mode** (herhaalde weergave)—

**Random mode** (willekeurige weergave)—

**Scan mode** (scanweergave)—**Pause** (pauze)

- Druk op **B** om terug te keren naar het weergavedisplay.

- Als u een functie niet binnen ongeveer 30 seconden gebruikt, keert het display automatisch terug naar de gewone weergave. Dit geldt niet voor **ITS memo** en **TitleInput "A"**.

## Functies en bediening

De bediening van de functies **Play mode**, **Random mode**, **Scan mode**, **Pause** en **TitleInput "A"** is in principe gelijk aan de bediening van deze functies op de ingebouwde cd-speler.

De functies **ITS play mode** en **ITS memo** zijn in principe gelijk aan die van de multi-cd-speler.

Funcienaam	Gebruik
	Raadpleeg <i>Een herhaalbare selecteren</i> op bladzijde 21. Het herhaalbare dat u kunt selecteren hangt echter af van het type disc of systeem. Het herhaalbare van de dvd-speler/multi-dvd-speler is als volgt: U kunt deze functie niet gebruiken tijdens PBC-weergave van video-cd's.
<b>Play mode</b>	<ul style="list-style-type: none"> <li>• <b>Disc repeat</b> – De huidige disc herhalen</li> <li>• <b>Folder repeat</b> – De huidige map herhalen</li> <li>• <b>Title repeat</b> – Alleen de huidige titel herhalen</li> <li>• <b>Chapter repeat</b> – Alleen het huidige hoofdstuk herhalen</li> <li>• <b>Track repeat</b> – Het huidige fragment herhalen</li> </ul>
<b>Random mode</b>	Raadpleeg <i>Fragmenten in willekeurige volgorde afspelen</i> op bladzijde 21.
<b>Scan mode</b>	Raadpleeg <i>Mappen en fragmenten scannen</i> op bladzijde 21.
<b>Pause</b>	Raadpleeg <i>Het afspelen onderbreken</i> op bladzijde 22.
<b>ITS play mode</b>	Raadpleeg <i>ITS-speellijsten</i> op bladzijde 68.
<b>ITS memo</b>	Raadpleeg <i>ITS-speellijsten</i> op bladzijde 68.
<b>TitleInput "A"</b>	Raadpleeg <i>Disctitels invoeren</i> op bladzijde 22.



## Opmerkingen

- Als u tijdens de herhaalde weergave een andere disc selecteert, wordt het herhaalbare gewijzigd in **Disc repeat**.
- Als u tijdens het afspelen van een video-cd of cd een fragment zoekt of snel vooruit- of achteruitspoelt tijdens **Track repeat**, wordt het herhaalbare gewijzigd in **Disc repeat**.
- Als u tijdens de het afspelen van gecomprimeerde audio een andere map kiest, wordt het herhaalbare gewijzigd in **Disc repeat**.
- Als u tijdens het afspelen van gecomprimeerde audio een fragment zoekt of snel vooruit- of achteruitspoelt tijdens **Track repeat**, wordt het herhaalbare gewijzigd in **Folder repeat**.
- Een multi-dvd-speler met ITS-functies en disctitelfuncties kan ook op dit toestel worden aangesloten. In dat geval kunnen **ITS play mode**, **ITS memo** en de invoerfunctie voor disctitels bediend worden.
- De ITS-functie van een dvd-speler verschilt enigszins van de ITS-weergave met een multi-cd-speler. Bij een multi-dvd-speler heeft ITS-weergave alleen betrekking op het afspelen van cd's. Raadpleeg *ITS-speellijsten* op bladzijde 68 voor meer informatie.

## Tv-tuner

### Basisbediening

*U kunt via dit toestel een los verkrijgbare tv-tuner bedienen.*

## Verkrijgbare accessoires

Raadpleeg de handleiding van de tv-tuner voor meer informatie over de bediening van de tv-tuner. In dit gedeelte vindt u informatie over de bediening van de tv-tuner met dit toestel voor zover die afwijkt van de handleiding van de tv-tuner.



- ① Frequentiebandindicator
- ② Voorkeuzenummerindicator
- ③ Spanningsindicator  
Geeft de accuspanning aan.
  - De waarde die de indicator aangeeft kan afwijken van de werkelijke spanning.
- ④ Zenderindicator

### ● Een frequentieband selecteren

Druk op **B**.

### ● Een zender selecteren (stap voor stap)

Duw **MULTI-CONTROL** naar links of naar rechts.

### ● Automatisch afstemmen

Houd **MULTI-CONTROL** even naar links of naar rechts ingedrukt en laat deze weer los.

### Opmerkingen

- U kunt met **TV-1** of **TV-2** een frequentieband selecteren.
- U kunt het automatisch afstemmen annuleren door **MULTI-CONTROL** naar links of naar rechts te duwen.
- Als u **MULTI-CONTROL** naar links of naar rechts duwt en vasthoudt, kunt u zenders overslaan. Het automatisch afstemmen begint zodra u **MULTI-CONTROL** loslaat.

## Zenders opslaan en oproepen

U kunt 12 zenders opslaan zodat u deze later eenvoudig en snel kunt oproepen.

- Voor elke band kunnen 12 zenders in het geheugen worden opgeslagen.

### 1 Gebruik **MULTI-CONTROL** om de geselecteerde zender in het geheugen op te slaan.

Draai aan de knop om een ander voorkeuzenummer te selecteren. Houd de knop ingedrukt om de frequentie op te slaan.

### 2 Gebruik **MULTI-CONTROL** om de gewenste zender te selecteren.

Draai aan de knop om een andere zender te kiezen. Druk op de knop om deze te selecteren.

- U kunt ook een andere zender zoeken door **MULTI-CONTROL** omhoog of omlaag te duwen.
- Als de lijst niet binnen ongeveer 30 seconden wordt gebruikt, keert het display automatisch terug naar het normale display.
- U kunt de zenders die aan voorkeuzetoetsen zijn toegewezen ook opvragen door **MULTI-CONTROL** omhoog of omlaag te duwen.

## De sterkste zenders op volgorde opslaan (BSSM)

### 1 Druk op **MULTI-CONTROL** om het hoofdmenu weer te geven.

### 2 Gebruik **MULTI-CONTROL** en selecteer **FUNCTION** om BSSM weer te geven.

### 3 Druk op **MULTI-CONTROL** om BSSM in te schakelen.

**Searching** begint te knipperen. Terwijl **Searching** knippert, worden de 12 sterkste zenders opgeslagen, te beginnen bij de laagste zender. Als het zoeken is voltooid, verschijnt de lijst met voorkeuzezenders.

- Druk opnieuw op **MULTI-CONTROL** om het opslaan te annuleren.

#### 4 Gebruik MULTI-CONTROL om de gewenste zender te selecteren.

Draai aan de knop om een andere zender te kiezen. Druk op de knop om deze te selecteren.

- U kunt ook een andere zender zoeken door **MULTI-CONTROL** omhoog of omlaag te duwen.
- Druk op **B** om terug te keren naar het gewone display.
- Als de lijst niet binnen ongeveer 30 seconden wordt gebruikt, keert het display automatisch terug naar het normale display. 

## Aanvullende informatie

### Foutmeldingen

Schrijf een foutmelding altijd nauwkeurig op en houd deze bij de hand als u contact opneemt met uw leverancier of het dichtstbijzijnde Pioneer-servicecentrum.

#### Ingebouwde cd-speler

Melding	Oorzaak	Maatregel
<b>ERROR-11, 12, 17, 30</b>	Vuile disc	Maak de disc schoon.
	Bekraste disc	Plaats een andere disc.
<b>ERROR-10, 11, 12, 15, 17, 30, A0</b>	Elektrisch of mechanisch probleem	Zet het contact uit en weer aan, of schakel over naar een andere signaalbron en dan terug naar de cd-speler.
<b>ERROR-15</b>	De geplaatste disc bevat geen gegevens	Plaats een andere disc.
<b>ERROR-22, 23</b>	Het cd-formaat kan niet worden afgespeeld	Plaats een andere disc.
<b>NO AUDIO</b>	De geplaatste disc bevat geen bestanden die kunnen worden afgespeeld	Plaats een andere disc.
<b>TRK SKIPPED</b>	De geplaatste disc bevat WMA-bestanden die door digital rights management (digitaal rechtenbeheer, DRM) zijn beveiligd	Plaats een andere disc.
<b>PROTECT</b>	Alle bestanden op de disc zijn door digital rights management (digitaal rechtenbeheer, DRM) beveiligd	Plaats een andere disc.

#### USB-opslagapparaat

Melding	Oorzaak	Maatregel
<b>NO AUDIO</b>	Geen songs	Zet de audiobestanden over naar het externe opslagapparaat en maak verbinding.
	Er is een USB-opslagapparaat met ingeschakelde beveiliging aangesloten.	Raadpleeg de instructies bij het USB-opslagapparaat om de beveiliging uit te schakelen.
<b>NO DEVICE</b>	Er is geen USB-opslagapparaat of iPod aangesloten op de USB-poort van dit toestel.	Sluit een compatibel USB-opslagapparaat aan.
<b>TRK SKIPPED</b>	Het aangesloten USB-opslagapparaat bevat WMA-bestanden die door Windows Media™ DRM 9/10 zijn beveiligd.	Speel audiobestanden af die niet door Windows Media DRM 9/10 zijn beveiligd.
<b>PROTECT</b>	Alle bestanden op het USB-opslagapparaat zijn beveiligd met Windows Media DRM 9/10.	Zet op het USB-opslagapparaat audiobestanden die niet door Windows Media DRM 9/10 zijn beveiligd en probeer het opnieuw.
<b>NOT COMPATIBLE</b>	Het aangesloten USB-opslagapparaat wordt door dit toestel niet ondersteund.	Sluit een draagbaar USB-opslagapparaat aan dat compatibel is met USB Mass Storage Class.

## Aanvullende informatie

<b>CHECK USB</b>	Er is kortsluiting opgetreden in de USB-aansluiting of de USB-kabel.	Controleer of de USB-stekker en de USB-kabel niet ergens ingeklemd zijn of beschadigd zijn.
	Het aangesloten USB-opslagapparaat verbruikt meer dan 500 mA (maximaal toelaatbare stroomsterkte).	Ontkoppel het USB-opslagapparaat en gebruik het niet meer. Zet de contactschakelaar van het voertuig achtereenvolgens uit, dan in de accessoirestand (ACC) of aan, en sluit ten slotte een compatibel USB-opslagapparaat aan.
<b>ERROR-19</b>	Communicatiefout	<p>Probeer de volgende mogelijkheden.</p> <ul style="list-style-type: none"> <li>– Zet het contact uit en dan weer aan.</li> <li>– Ontkoppel het USB-opslagapparaat of werp het uit.</li> <li>– Schakel over naar een andere signaalbron.</li> </ul> <p>Schakel vervolgens terug naar de USB-sig-naalbron.</p>
<b>ERROR-23</b>	Het USB-opslagapparaat is niet geformatteerd met de indeling FAT16 of FAT32.	Gebruik een USB-opslagapparaat dat geformatteerd is met de indeling FAT16 of FAT32.

### iPod

Melding	Oorzaak	Maatregel
<b>ERROR-19</b>	Communicatiefout	Verwijder de kabel uit de iPod. Sluit de kabel weer aan als het hoofdmenu van de iPod wordt weergegeven. Reset de iPod.
	iPod-fout	Verwijder de kabel uit de iPod. Sluit de kabel weer aan als het hoofdmenu van de iPod wordt weergegeven. Reset de iPod.
<b>ERROR-16, 18</b>	Oude versie van iPod	Update de versie van de iPod.
	iPod-fout	Verwijder de kabel uit de iPod. Sluit de kabel weer aan als het hoofdmenu van de iPod wordt weergegeven. Reset de iPod.
<b>ERROR-A1 CHECK USB</b>	iPod is niet opgeladen, maar functioneert correct	Controleer of de kabel van de iPod niet is kortgesloten, bijvoorbeeld contact maakt met metalen voorwerpen. Zet daarna het contact uit en weer aan, of ontkoppel de iPod en sluit deze weer aan.
<b>NO SONGS</b>	Geen songs	Zet de songs over naar de iPod.
<b>STOP</b>	Geen songs in de huidige lijst	Selecteer een lijst die wel songs bevat.
<b>NO DEVICE</b>	Er is geen USB-opslagapparaat of iPod aangesloten op de USB-poort van dit toestel.	Sluit een compatibele iPod aan.



## Aanvullende informatie

### Foutmeldingen tijdens de automatische TA en EQ-meting

Als een automatische TA en EQ-meting van de akoestische eigenschappen van het voertuiginterieur niet correct kan worden uitgevoerd, kan er op het display een foutmelding getoond worden. Raadpleeg in dat geval de onderstaande tabel met problemen en voorgestelde oplossingen. Probeer het daarna opnieuw.

Melding	Oorzaak	Maatregel
<b>ERR:MIC check</b>	De microfoon is niet aangesloten.	Controleer of de plug van de microfoon goed is geplaatst in de microfooningang van het toestel.
<b>ERR:High Band, ERR: High-Lch, ERR:High-Rch, ERR:Mid Band, ERR:Mid-Lch, ERR:Mid-Rch, ERR:Low Band, ERR: Low-Lch, ERR: Low-Rch, ERR: SUBWOOFER, ERR:SW-Lch, ERR:SW-Rch</b>	De microfoon kan de meettoon van een luidspreker niet waarnemen.	<ul style="list-style-type: none"> <li>Controleer of de luidsprekers juist zijn aangesloten.</li> <li>Corrigeer de instelling van het ingangsniveau van de versterker die op de luidsprekers is aangesloten.</li> <li>Plaats de microfoon op de juiste manier.</li> </ul>
<b>ERR:Outside Noise</b>	Er is te veel omgevingslawaai.	<ul style="list-style-type: none"> <li>Parkeer het voertuig op een zo rustig mogelijke plaats en zet de motor, airconditioning en verwarming uit.</li> <li>Plaats de microfoon op de juiste manier.</li> </ul>



### Richtlijnen voor het gebruik van discs en de speler

- Gebruik uitsluitend discs die voorzien zijn van een van onderstaande twee logo's.



- Gebruik uitsluitend normale, ronde discs. Gebruik geen discs met een andere vorm (shaped discs).



- Gebruik discs van 12 cm. Gebruik geen discs van 8 cm.
- Plaats geen ander object dan een cd in de cd-laadsleuf.
- Gebruik geen gebarste, gebroken, kromme of op andere wijze beschadigde discs, omdat zulke discs de speler kunnen beschadigen.
- Niet-gefinaliseerde cd-r/cd-rw-discs kunnen niet worden afgespeeld.
- Raak de gegevenszijde van de disc niet aan.
- Bewaar discs in het bijbehorende doosje wanneer u ze niet gebruikt.
- Bewaar discs niet in een hete ruimte of in direct zonlicht.
- Plak geen labels op discs, schrijf er niet op en breng het oppervlak niet in aanraking met chemische middelen.
- Als u een cd reinigt, veegt u de disc van het midden naar de buitenkant met een zachte doek schoon.

## Aanvullende informatie

- Condens en vochtvorming kunnen de werking van de speler tijdelijk negatief beïnvloeden. Laat de speler in een warmere omgeving ongeveer een uur op temperatuur komen. Veeg vochtige schijven met een zachte doek schoon.
- Sommige discs kunnen niet worden afgespeeld afhankelijk van het type disc, de indeling ervan, de toepassing waarmee deze is opgenomen, de omgeving waarin deze wordt afgespeeld, de manier waarop deze wordt bewaard, enzovoort.
- Tekstinformatie wordt soms niet correct weergegeven. Dat is afhankelijk van de manier waarop de disc is opgenomen.
- Schokken tijdens het rijden van het voertuig kunnen de disc laten overslaan.
- Lees de voor discs geldende voorzorgsmaatregelen voordat u ze gebruikt.

### DualDiscs

- DualDiscs zijn dubbelzijdige discs met aan de ene kant een beschrijfbaar cd-oppervlak voor audio-opnamen en aan de andere kant een beschrijfbaar dvd-oppervlak voor video-opnamen.
- Aangezien de cd-zijde van DualDiscs niet compatibel is met de algemene cd-standaard, is het wellicht niet mogelijk de cd-zijde op dit toestel af te spelen.
- Het regelmatig plaats en uitwerpen van een DualDisc kan krassen veroorzaken op de disc wat tot afspelproblemen leidt. In sommige gevallen kan een DualDisc vast komen te zitten in de cd-laadsleuf en niet meer worden uitgeworpen. Om problemen te voorkomen wordt aangeraden om op dit toestel geen DualDiscs af te spelen.
- Raadpleeg de informatie van de fabrikant van de disc voor meer informatie over DualDiscs.

### Richtlijnen voor het gebruik van externe opslagapparaten en dit toestel

- Dit toestel kan audiobestanden afspelen op een draagbare USB-audiospeler/USB-geheugen dat compatibel is met USB MSC (Mass Storage Class).
- Afhankelijk van het aangesloten USB-opslagapparaat kan het voorkomen dat dit toestel niet optimaal functioneert.
- Stel USB-opslagapparaten niet bloot aan hoge temperaturen.
- Afhankelijk van het soort USB-opslagapparaat dat u gebruikt, kan het voorkomen dat het apparaat niet door dit toestel wordt herkend of dat de bestanden niet correct worden afgespeeld.
- De bediening kan verschillen afhankelijk van het type USB-opslagapparaat.
- USB-opslagapparaten kunnen niet via een USB-hub op dit toestel worden aangesloten.
- Gebruik de USB-poort uitsluitend om USB-opslagapparaten aan te sluiten.
- Maak het USB-opslagapparaat stevig vast voordat u gaat rijden. Zorg dat het niet op de grond valt omdat het dan onder het rem- of gaspedaal terecht kan komen.
- Gepartitioneerde USB-opslagapparaten kunnen niet op dit toestel gebruikt worden.
- Afhankelijk van het USB-opslagapparaat dat op dit toestel is aangesloten, kan er op de radio ruis optreden.

### Compatibiliteit met gecomprimeerde audio (disc, USB)

#### WMA

- Compatibel formaat: WMA gecodeerd met Windows Media Player
- Bestandsextensie: .wma
- Bitsnelheid: 48 kbps tot 320 kbps (CBR), 48 kbps tot 384 kbps (VBR)

## Aanvullende informatie

- Bemonsteringsfrequentie: 32 kHz tot 48 kHz
- Windows Media Audio Professional, Lossless, Voice: Nee

### MP3

- Bestandsextensie: .mp3
- Bitsnelheid: 8 kbps tot 320 kbps (CBR, VBR)
- Bemonsteringsfrequentie: 16 kHz tot 48 kHz (32, 44,1, 48 kHz voor de beste kwaliteit)
- Compatibele ID3-tag-versie: 1.0, 1.1, 2.2, 2.3, 2.4 (ID3-tag versie 2.x krijgt prioriteit boven versie 1.x.)
- M3u speellijst: Nee
- MP3i (MP3 interactive), mp3 PRO: Nee

### AAC

- Compatibel formaat: AAC gecodeerd met iTunes
- Bestandsextensie: .m4a
- Transmissiesnelheid: 16 kbps tot 320 kbps (CBR)
- Bemonsteringsfrequentie: 11,025 kHz tot 48 kHz
- Apple Lossless: Nee

### WAV

- Compatibel formaat: Lineair PCM (LPCM), MS ADPCM
- Bestandsextensie: .wav
- Quantisatiebits: 8 en 16 (LPCM), 4 (MS ADPCM)
- Bemonsteringsfrequentie: 16 kHz tot 48 kHz (LPCM), 22,05 kHz tot 44,1 kHz (MS ADPCM)

### Bijkomende informatie over gecomprimeerde audio (disc, USB)

- Er kan een kleine vertraging optreden bij het afspelen van audiobestanden die met afbeeldingsgegevens zijn gecodeerd.
- Bestandsnaamextensies moeten correct gebruikt worden.

- Alleen de eerste 32 tekens van de bestandsnaam (inclusief de extensie) of mapnaam worden weergegeven.
- Russische tekst kan alleen op dit toestel worden weergegeven als die met de volgende tekensets is gecodeerd:
  - Unicode (UTF-8, UTF-16)
  - Andere tekensets dan Unicode die in een Windows-omgeving worden gebruikt en op Russisch zijn ingesteld bij de taalinstellingen
- De tekstinformatie bij sommige audiobestanden wordt mogelijk niet correct weergegeven.

### Gecomprimeerde audiobestanden op disc

- ISO 9660 niveau 1 en 2 compatibel. Bestanden in de bestandssystemen Romeo en Joliet zijn compatibel met deze speler.
- Het afspelen van multisessie-discs is mogelijk.
- Gecomprimeerde audiobestanden zijn niet compatibel met packet write data transfer.
- Bij het afspelen van gecomprimeerde audiobestanden wordt altijd een korte pauze ingelast tussen de fragmenten. Dit gebeurt ongeacht de lengte van de lege ruimte tussen de fragmenten op de originele opname.

### Gecomprimeerde audiobestanden in USB-opslagapparaten

Raadpleeg *Technische gegevens* op bladzijde 83 voor meer informatie over de compatibiliteit met USB-opslagapparaten.

- Auteursrechtelijk beveiligde bestanden kunnen niet worden afgespeeld.
- Bij het starten van audiobestanden op een USB-opslagapparaat met een uitgebreide mappenstructuur kan enige vertraging optreden.

## Aanvullende informatie

### Voorbeeld van een boomstructuur en afspeelvolgorde

Map

Gecomprimeerd audiobestand

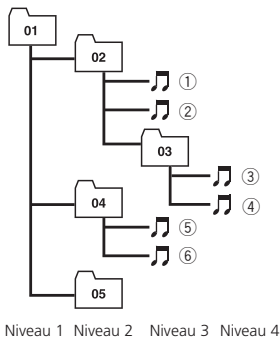

### De volgorde van audiobestanden op discs

- Mapnummers worden door dit toestel toegewezen. Als gebruiker kunt u geen mapnummers toewijzen.
- De mapvolgorde en andere instellingen zijn afhankelijk van de software die voor het coderen en schrijven is gebruikt.
- Voor praktisch gebruik bestaat een mappenhiërarchie het beste uit zo min mogelijk niveaus.
- Op een disc kunnen maximaal 999 bestanden worden afgespeeld.
- Op een disc kunnen maximaal 99 mappen worden afgespeeld.

### De volgorde van audiobestanden op USB-opslagapparaten

De afspeelvolgorde op draagbare USB-audiospelers is verschillend en hangt af van de gebruikte audiospeler.

- 01 t/m 05 geeft de toegewezen mapnummers aan. ① t/m ⑥ geeft de afspeelvolgorde aan. De gebruiker kan met dit toestel

niet zelf mapnummers toewijzen of de afspeelvolgorde bepalen.

- De afspeelvolgorde is gelijk aan de volgorde waarin de bestanden zijn opgenomen op het USB-opslagapparaat.
- Ga als volgt te werk als u wilt dat bestanden in een bepaalde volgorde worden afgespeeld.
  - 1 Geef de bestanden namen met nummers die de afspeelvolgorde aangeven, bijvoorbeeld 001xxx.mp3 en 099yyy.mp3.
  - 2 Plaats de bestanden in een map.
  - 3 Kopieer de map met de bestanden naar het USB-opslagapparaat.

Merk echter op dat de afspeelvolgorde niet altijd kan worden bepaald. Dit is afhankelijk van het gebruikte systeem.

- Er kunnen maximaal 15 000 bestanden in een USB-opslagapparaat worden afgespeeld.
- Er kunnen maximaal 500 mappen in een USB-opslagapparaat worden afgespeeld.
- De mappenstructuur in een USB-opslagapparaat mag maximaal 8 niveaus diep zijn.

## iPod

### Compatibiliteit met iPod

- Alleen de volgende modellen iPod kunnen met dit toestel gebruikt worden. Ondersteunde versies van de iPod-software worden hieronder genoemd. Oudere versies van de iPod-software worden wellicht niet door dit toestel ondersteund.
  - iPod nano eerste generatie (softwareversie 1.3.1)
  - iPod nano tweede generatie (softwareversie 1.1.3)
  - iPod nano derde generatie (softwareversie 1.1.2)
  - iPod nano vierde generatie (softwareversie 1.0.3)
  - iPod vijfde generatie (softwareversie 1.3.0)

## Aanvullende informatie

- iPod classic (softwareversie 1.1.2)
- iPod touch (softwareversie 2.0)
- iPhone (softwareversie 2.0)
- iPhone 3G (softwareversie 2.0)
- Afhankelijk van de generatie en de versie van de iPod zijn sommige functies niet beschikbaar.
- De bediening kan variëren, afhankelijk van de softwareversie van de iPod.
- Voor gebruik met een iPod is voor de iPod een dock-connector-naar-USB-verbindingkabel vereist.
- Ook kan gebruik gemaakt worden van een Pioneer CD-IU50 interfacekabel. Neem voor meer informatie contact op met uw leverancier.
- Eerdere generaties iPods kunnen met dit toestel via een iPod-adaptor van Pioneer (bijvoorbeeld CD-IB100II) bediend worden. Raadpleeg *Muziek op de iPod afspelen* op bladzijde 53 voor meer informatie over de bediening met de iPod-adaptor.

### Bediening van de iPod

- Laat de iPod niet lange tijd in direct zonlicht liggen. Overmatige blootstelling aan direct zonlicht kan de temperatuur in de iPod doen oplopen en storingen veroorzaken.
- Stel de iPod niet bloot aan hoge temperaturen.
- Sluit voor een goede werking van dit toestel de dock connector-kabel rechtstreeks op de iPod aan.
- Maak de iPod stevig vast voordat u gaat rijden. Laat de iPod niet op de grond vallen, omdat deze dan onder het rem- of gaspedaal terecht kan komen.
- Raadpleeg voor meer informatie de handleiding van de iPod.

### Informatie over iPod-instellingen

- U kunt de equalizer van de iPod niet op Pioneer-apparaten bedienen. We raden aan

de equalizer van de iPod uit te schakelen voordat u deze op dit toestel aansluit.

- Als u dit toestel gebruikt, kunt u de herhaalfunctie van de iPod niet uitzetten. Zelfs als u op de iPod de herhaalfunctie uitzet, wordt deze automatisch aangezet als u de iPod op dit toestel aansluit. ▣

## Opmerking over copyright en handelsmerken

### WMA



Windows Media en het Windows-logo zijn handelsmerken of gedeponeerde handelsmerken van Microsoft Corporation in de Verenigde Staten en/of andere landen.

Dit product bevat technologie die eigendom is van Microsoft Corporation en mag niet worden gebruikt of verspreid zonder een licentie van Microsoft Licensing, Inc.

### MP3

Dit product is uitsluitend bedoeld voor niet-commercieel privégebruik. Het mag niet in een commerciële omgeving worden gebruikt voor realtime-uitzendingen (over land, via satelliet, kabel en/of andere media), voor uitzendingen/streaming via internet, intranet en/of andere netwerken, of in andere elektronische distributiesystemen zoals betaalradio of audio-op-aanvraagtoepassingen. Hiervoor is een aparte licentie nodig. Kijk voor meer informatie op <http://www.mp3licensing.com>.

## Aanvullende informatie

### iTunes

Apple en iTunes zijn handelsmerken van Apple Inc., gedeponeerd in de Verenigde Staten en andere landen.

### iPod



iPod is een geregistreerd handelsmerk van Apple Inc. in de V.S. en andere landen. "Made for iPod" betekent dat een elektronisch accessoire is ontwikkeld om specifiek op de iPod te worden aangesloten en dat het accessoire volgens de opgave van de ontwikkelaar voldoet aan de Apple prestatienormen. Apple is niet verantwoordelijk voor de werking van dit apparaat en voor het voldoen aan de veiligheidsnormen en wettelijke normen.

### iPhone



iPhone is een handelsmerk van Apple Inc. "Works with iPhone" betekent dat een elektronisch accessoire is ontwikkeld om specifiek op de iPhone te worden aangesloten en dat het accessoire volgens opgave van de ontwikkelaar voldoet aan de Apple prestatienormen. Apple is niet verantwoordelijk voor de werking van dit apparaat en voor het voldoen aan de veiligheidsnormen en wettelijke normen. ▣

# Aanvullende informatie

## Technische gegevens

### Algemeen

Spanningsbron .....	14,4 V gelijkstroom (10,8 tot 15,1 V toelaatbaar)
Aarding .....	Negatief
Max. stroomverbruik .....	2,0 A
Afmetingen (B × H × D):	
DIN	
Chassis .....	178 mm × 50 mm × 164 mm
Voorkant .....	188 mm × 58 mm × 18 mm
D	
Chassis .....	178 mm × 50 mm × 164 mm
Voorkant .....	170 mm × 45 mm × 18 mm
Gewicht .....	1,6 kg

### Audio/DSP

Preout max. uitgangsniveau .....	5,0 V
Contouren loudness .....	+10 dB (100 Hz), +6,5 dB (10 kHz) (volume: -30 dB)
Equalizer (links/rechts afzonderlijke 31-bands grafische equalizer):	
Frequentie .....	20/25/31,5/40/50/63/80/100/125/160/200/250/315/400/500/630/800/1k/1,25k/1,6k/2k/2,5k/3,15k/4k/5k/6,3k/8k/10k/12,5k/16k/20k Hz
Bereik equalizer .....	±12 dB (in stappen van 0,5 dB)
Tijduitlijning .....	0 tot 394,24 cm (0,77 cm/stap), 0 tot 155,392 inch (0,3035 inch/stap)
Netwerk (links/rechts gescheiden):	

#### Hoog:

##### LPF

Frequentie .....	5k/6,3k/8k/10k/12,5k/16k/20k Hz
Afval .....	PASS, -6/-12/-18/-24/-30/-36 dB/oct
Gain .....	0 tot -24 dB/Dempen (in stappen van 1 dB)
Fase .....	Normaal/teggengesteld

##### HPF

Frequentie .....	800/1k/1,25k/1,6k/2k/2,5k/3,15k/4k/5k/6,3k/8k/10k/12,5k/16k Hz
Afval .....	-6/-12/-18/-24/-30/-36 dB/oct
Gain .....	0 tot -24 dB/Dempen (in stappen van 1 dB)
Fase .....	Normaal/teggengesteld

#### Midden:

##### HPF/LPF

Frequentie (LPF) ...	25/31,5/40/50/63/80/100/125/160/200/250/315/400/500/630/800/1k/1,25k/1,6k/2k/2,5k/3,15k/4k/5k/6,3k/8k/10k/12,5k/16k/20k Hz
----------------------	--

##### Frequentie (HPF)

.....	20/25/31,5/40/50/63/80/100/125/160/200/250/315/400/500/630/800/1k/1,25k/1,6k/2k/2,5k/3,15k/4k/5k/6,3k/8k/10k/12,5k/16k Hz
-------	---

Afval (LPF) .....	PASS, -6/-12/-18/-24/-30/-36 dB/oct
-------------------	-------------------------------------

Afval (HPF) .....	PASS, -6/-12/-18/-24/-30/-36 dB/oct
-------------------	-------------------------------------

Gain .....	0 tot -24 dB/Dempen (in stappen van 1 dB)
------------	---

Fase .....	Normaal/teggengesteld
------------	-----------------------

#### Laag:

##### HPF/LPF

Frequentie (LPF) ...	25/31,5/40/50/63/80/100/125/160/200/250/315/400/500/630/800/1k/1,25k/1,6k/2k/2,5k/3,15k/4k/5k/6,3k/8k/10k/12,5k/16k/20k Hz
----------------------	--

##### Frequentie (HPF)

.....	20/25/31,5/40/50/63/80/100/125/160/200/250/315/400/500/630/800/1k/1,25k/1,6k/2k/2,5k/3,15k/4k/5k/6,3k/8k/10k/12,5k/16k Hz
-------	---

Afval (LPF) .....	PASS, -6/-12/-18/-24/-30/-36 dB/oct
-------------------	-------------------------------------

Afval (HPF) .....	PASS, -6/-12/-18/-24/-30/-36 dB/oct
-------------------	-------------------------------------

Gain .....	+6 tot -24 dB/Dempen (in stappen van 1 dB)
------------	--

Fase .....	Normaal/teggengesteld
------------	-----------------------

#### Subwoofer:

##### HPF/LPF

Frequentie (LPF) ...	25/31,5/40/50/63/80/100/125/160/200/250/315/400/500/630/800/1k/1,25k/1,6k/2k/2,5k/3,15k/4k/5k/6,3k/8k/10k/12,5k/16k/20k Hz
----------------------	--

##### Frequentie (HPF)

.....	20/25/31,5/40/50/63/80/100/125/160/200/250/315/400/500/630/800/1k/1,25k/1,6k/2k/2,5k/3,15k/4k/5k/6,3k/8k/10k/12,5k/16k Hz
-------	---

## Aanvullende informatie

Afval (LPF) .....	PASS, -6/-12/-18/-24/-30/ -36 dB/oct
Afval (HPF) .....	PASS, -6/-12/-18/-24/-30/ -36 dB/oct
Gain .....	+6 tot -24 dB/Dempen (in stappen van 1 dB)
Fase .....	Normaal/tegengesteld

### Cd-speler

Systeem .....	Compact Disc Audio
Bruikbare discs .....	Compact Discs
Signaal-tot-ruisverhouding .....	115 dB (1 kHz) (IEC-A-net- werk)
Aantal kanalen .....	2 (stereo)
MP3-decoderingsformaat ...	MPEG-1 & 2 Audio Layer 3
WMA-decoderingsformaat .....	Versie 7, 7.1, 8, 9, 10, 11 (2 kan. audio) (Windows Media Player)
AAC-decoderingsformaat ...	MPEG-4 AAC (alleen iTunes gecodeerd) (.m4a) (versie 7,7 en eerder)
WAV-signaalformaat .....	Lineaire PCM & MS ADPCM (niet gecomprimeerd)

### USB

Specificatie USB-standaard .....	USB 2.0 volledige snelheid
Maximale voeding .....	500 mA
Minimale geheugencapaciteit .....	256 MB
USB-klasse .....	MSC-apparatuur (Mass Sto- rage Class)
Bestandssysteem .....	FAT16, FAT32
MP3-decoderingsformaat ...	MPEG-1 & 2 Audio Layer 3
WMA-decoderingsformaat .....	Versie 7, 7.1, 8, 9, 10, 11 (2 kan. audio) (Windows Media Player)
AAC-decoderingsformaat ...	MPEG-4 AAC (alleen iTunes gecodeerd) (.m4a) (versie 7,7 en eerder)
WAV-signaalformaat .....	Lineaire PCM & MS ADPCM (niet gecomprimeerd)

### FM-tuner

Frequentiebereik .....	87,5 MHz tot 108,0 MHz
Bruikbare gevoeligheid .....	9 dBf (0,8 $\mu$ V/75 $\Omega$ , mono, S/R: 30 dB)
Signaal-tot-ruisverhouding .....	72 dB (IEC-A-netwerk)

### MW-tuner

Frequentiebereik .....	531 kHz tot 1 602 kHz (9 kHz)
Bruikbare gevoeligheid .....	25 $\mu$ V (S/N: 20 dB)
Signaal-tot-ruisverhouding .....	62 dB (IEC-A-netwerk)

### LW-tuner

Frequentiebereik .....	153 kHz tot 281 kHz
Bruikbare gevoeligheid .....	28 $\mu$ V (S/N: 20 dB)
Signaal-tot-ruisverhouding .....	62 dB (IEC-A-netwerk)



### Opmerking

Technische gegevens en ontwerp kunnen ter productverbetering zonder voorafgaande kennisgeving worden gewijzigd. 

**<http://www.pioneer.eu>**

Visit **[www.pioneer.co.uk](http://www.pioneer.co.uk)** (or **[www.pioneer.eu](http://www.pioneer.eu)**) to register your product.

Visite **[www.pioneer.es](http://www.pioneer.es)** (o **[www.pioneer.eu](http://www.pioneer.eu)**) para registrar su producto.

Zum Registrieren Ihres Produktes besuchen Sie bitte **[www.pioneer.de](http://www.pioneer.de)** (oder **[www.pioneer.eu](http://www.pioneer.eu)**) .

Visitez **[www.pioneer.fr](http://www.pioneer.fr)** (ou **[www.pioneer.eu](http://www.pioneer.eu)**) pour enregistrer votre appareil.

Si prega di visitare il sito **[www.pioneer.it](http://www.pioneer.it)** (o **[www.pioneer.eu](http://www.pioneer.eu)**) per registrare il prodotto.

Bezoek **[www.pioneer.nl](http://www.pioneer.nl)** (of **[www.pioneer.eu](http://www.pioneer.eu)**) om uw product te registreren.

Посетите **[www.pioneer-rus.ru](http://www.pioneer-rus.ru)** (или **[www.pioneer.eu](http://www.pioneer.eu)**) для регистрации приобретенного Вами изделия.

#### **PIONEER CORPORATION**

4-1, MEGURO 1-CHOME, MEGURO-KU  
TOKYO 153-8654, JAPAN

#### **PIONEER ELECTRONICS (USA) INC.**

P.O. Box 1540, Long Beach, California 90801-1540, U.S.A.  
TEL: (800) 421-1404

#### **PIONEER EUROPE NV**

Haven 1087, Keetberglaan 1, B-9120 Melsele, Belgium/Belgique  
TEL: (0) 3/570.05.11

#### **PIONEER ELECTRONICS ASIACENTRE PTE. LTD.**

253 Alexandra Road, #04-01, Singapore 159936  
TEL: 65-6472-7555

#### **PIONEER ELECTRONICS AUSTRALIA PTY. LTD.**

178-184 Boundary Road, Braeside, Victoria 3195, Australia  
TEL: (03) 9586-6300

#### **PIONEER ELECTRONICS OF CANADA, INC.**

300 Allstate Parkway, Markham, Ontario L3R 0P2, Canada  
TEL: 1-877-283-5901  
TEL: 905-479-4411

#### **PIONEER ELECTRONICS DE MEXICO, S.A. de C.V.**

Bldv.Manuel Avila Camacho 138 10 piso  
Col.Lomas de Chapultepec, Mexico, D.F. 11000  
TEL: 55-9178-4270

#### **先鋒股份有限公司**

總公司：台北市中山北路二段44號13樓  
電話：(02) 2521-3588

#### **先鋒電子（香港）有限公司**

香港九龍尖沙嘴海港城世界商業中心  
9樓901-6室  
電話：(0852) 2848-6488

Uitgegeven door Pioneer Corporation.  
Copyright © 2009 by Pioneer Corporation.  
Alle rechten voorbehouden.

Gedrukt in Japan

<CRB3068-A> EW

<KSNZF> <09D00000>