

ΜΟΝΟΦΩΝΙΚΟΣ ΤΕΛΙΚΟΣ ΕΝΙΣΧΥΤΗΣ

Εγχειρίδιο χρήστη **GM-7200M**

Μην παραλείψετε να δηλώσετε το προϊόν σας
στη διεύθυνση www.pioneer-eur.com

Pioneer *sound.vision.soul*



Περιεχόμενα

Πριν χρησιμοποιήσετε τη συσκευή αυτή	2	Ρύθμιση της μονάδας	6
Δήλωση προϊόντος	2	Ρύθμιση απολαβής	6
Σε περίπτωση προβλήματος	2	Διακόπτης BFC (έλεγχος παλμικής συχνότητας)	6
Σχετικά με τη συσκευή αυτή	2	Δείκτης ισχύος	6
ΠΡΟΣΟΧΗ	3	Ρύθμιση συχνότητας αποκοπής φίλτρου χαμηλής διόδου (LPF)	6
ΠΡΟΕΙΔΟΠΟΙΗΣΗ	3	Έλεγχος ενίσχυσης μπάσων	6
Σύνδεση της μονάδας	3	Εγκατάσταση	7
Διάγραμμα σύνδεσης	4	Παράδειγμα εγκατάστασης στο πάτωμα ή στο σασί	7
Σύνδεση του θερματικού παροχής ηλεκτρικού ρεύματος	4	Προδιαγραφές	8
Σύνδεση ακροδεκτών ηχείων	5	Πρόσθετες πληροφορίες	9
Χρήση της εισόδου ηχείων	5		
Καλώδια σύνδεσης ηχείων	5		

Πριν χρησιμοποιήσετε τη συσκευή αυτή

Σας ευχαριστούμε που αγοράσατε αυτή τη συσκευή PIONEER. Διαβάστε το παρόν εγχειρίδιο πριν τη θέσετε σε λειτουργία.



Εάν θέλετε να απορρίψετε αυτό το προϊόν, μην το αναμίξετε με άλλα οικιακά απορρίμματα. Σύμφωνα με τη νομοθεσία υπάρχει ξεχωριστό σύστημα συλλογής ηλεκτρονικών προϊόντων που απαιτεί σωστή μεταχείριση, ανάκτηση και ανακύκλωση.

Ιδιώτες στις 25 χώρες-μέλη της ΕΕ, την Ελβετία και τη Σουηδία μπορούν να επιστρέφουν τα χρησιμοποιημένα ηλεκτρονικά τους προϊόντα, χωρίς κόστος, σε ενδεδειγμένες εγκαταστάσεις συλλογής ή σε κάποιο κατάστημα λιανικής πώλησης (εάν αγοράσατε ένα παρόμοιο νέο προϊόν).

Για τις χώρες που δεν αναφέρονται παραπάνω, επικοινωνήστε με τις τοπικές αρχές όσον αφορά τη σωστή μέθοδο αποκομιδής.

Έτσι διασφαλίζετε ότι το προϊόν που απορρίψατε πέρασε τη σωστή διαδικασία μεταχείρισης, ανάκτησης και ανακύκλωσης και ότι αποφεύχθηκαν πιθανές αρνητικές συνέπειες για το περιβάλλον και την ανθρώπινη υγεία.

Δήλωση προϊόντος

Επισκεφτείτε μας στην ακόλουθη ιστοσελίδα:

www.pioneer-ur.com

Καταχωρήστε το προϊόν σας. Θα φυλάξουμε τα στοιχεία της αγοράς σας σε αρχείο στο οποίο θα μπορείτε να καταφεύγετε για αυτές τις πληροφορίες σε περίπτωση ασφαλιστικής απαίτησης, όπως απώλεια ή κλοπή.

Σε περίπτωση προβλήματος

Εάν η μονάδα δεν λειτουργεί κανονικά, επικοινωνήστε με τον αντιπρόσωπο απ' όπου την αγοράσατε ή με το πλησιέστερο κέντρο επισκευών της PIONEER.

Σχετικά με τη συσκευή αυτή

Η συσκευή αυτή είναι ένας ενισχυτής για το subwoofer. Αν συνδεθεί και το αριστερό (L) και το δεξιό (R) κανάλι στην είσοδο RCA της συσκευής, στην έξοδο γίνεται μίξη, αφού η συσκευή είναι μονοφωνικός ενισχυτής.

Πριν χρησιμοποιήσετε τη συσκευή αυτή

⚠ ΠΡΟΣΟΧΗ

Ποτέ μην αντικαθιστάτε την ασφάλεια με νέα ασφάλεια μεγαλύτερης τιμής ή κατηγορίας από την αρχική ασφάλεια. Η χρήση ακατάλληλης αντίστασης μπορεί να προκαλέσει υπερθέρμανση και τη δημιουργία καπνού και να προκαλέσει βλάβη στη συσκευή και τραυματισμό, όπως εγκαύματα.

ΠΡΟΕΙΔΟΠΟΙΗΣΗ

- Χρησιμοποιείτε πάντα το ειδικό κόκκινο καλώδιο μπαταρίας και γείωσης [RD-223], που πωλείται ξεχωριστά. Συνδέστε το καλώδιο της μπαταρίας απευθείας στο θετικό (+) πόλο της μπαταρίας του αυτοκινήτου και το καλώδιο γείωσης στο αμάξωμα του αυτοκινήτου.
- Μην αγγίζετε τον ενισχυτή με βρεγμένα χέρια. Ειδάλλως, μπορεί να πάθετε ηλεκτροπληξία. Επίσης, μην αγγίζετε τον ενισχυτή όταν είναι βρεγμένος.
- Για την ασφάλεια της κυκλοφορίας και για να διατηρούνται ασφαλείς συνθήκες οδήγησης, διατηρείτε την ένταση αρκετά χαμηλή ώστε να μπορείτε να ακούτε κανονικά το θόρυβο της κίνησης.
- Ελέγξτε τις συνδέσεις της τροφοδοσίας και του subwoofer εάν καεί η ασφάλεια του καλωδίου μπαταρίας που πωλείται χωριστά ή η ασφάλεια του ενισχυτή. Εντοπίστε την αιτία και λύστε το πρόβλημα, αντικαταστήστε κατόπιν την ασφάλεια με άλλη του ίδιου μεγέθους και της ίδιας ονομαστικής τιμής.
- Για να προληφθούν οι βλάβες στον ενισχυτή και στο subwoofer, το προστατευτικό κύκλωμα διακόπτει την τροφοδοσία του ενισχυτή (ο ήχος σταματά) όταν εμφανίζονται ανώμαλες συνθήκες λειτουργίας. Σε μια τέτοια περίπτωση, σβήστε το σύστημα (OFF) και ελέγξτε τη σύνδεση της τροφοδοσίας και του subwoofer. Εντοπίστε την αιτία και λύστε το πρόβλημα.
- Επικοινωνήστε με τον αντιπρόσωπο εάν δεν μπορείτε να βρείτε την αιτία.
- Για να προληφθούν οι ηλεκτροπληξίες ή τα βραχυκυκλώματα κατά τη σύνδεση και εγκατάσταση της συσκευής, αποσυνδέστε εκ των προτέρων τον αρνητικό (-) πόλο της μπαταρίας.
- Βεβαιωθείτε ότι κανένα εξάρτημα δεν βρίσκεται πίσω από τον πίνακα όταν ανοίγετε μια τρύπα για την εγκατάσταση του ενισχυτή. Μην ξεχάσετε να προφυλάξετε από ζημιές όλα τα καλώδια και το σημαντικό εξοπλισμό όπως τις γραμμές καυσίμου, τις γραμμές φρένων και την ηλεκτρική καλωδίωση.
- MHN επιτρέπετε την επαφή του ενισχυτή με υγρά, επιλέγοντας για παράδειγμα κατάλληλη θέση για την τοποθέτησή του. Έτσι θα μπορούσε να προκληθεί ηλεκτροπληξία. Επίσης, από την επαφή με υγρά ίσως προκληθούν βλάβη στον ενισχυτή και στα ηχεία, καπνοί και υπερθέρμανση. Επίσης, ίσως η επιφάνεια του ενισχυτή και η επιφάνεια τυχόν συνδεδεμένων ηχείων ίσως να υπερθερμανθεί τόσο ώστε να προκληθούν ελαφρά εγκαύματα.

Σύνδεση της μονάδας

⚠ ΠΡΟΣΟΧΗ

- Αποσυνδέστε τον αρνητικό (-) πόλο της μπαταρίας για να μην υπάρξει κίνδυνος βραχυκυκλώματος και να μη προκληθεί ζημιά στη μονάδα.
- Ασφαλίστε τις καλωδιώσεις με σφικτήρες καλωδίων ή με αυτοκόλλητη ταινία. Τυλίξτε με αυτοκόλλητη ταινία τις καλωδιώσεις στα σημεία που έρχονται σε επαφή με μεταλλικά μέρη για να τις προστατέψετε.
- Μην περνάτε τις καλωδιώσεις σε μέρη που θερμαίνονται πολύ, όπως κοντά στην έξοδο του καλοριφέρ. Εάν η μόνωση του καλωδίου ζεσταθεί, υπάρχει κίνδυνος να βραχυκυκλωθούν οι καλωδιώσεις με το σώμα (σασί) του οχήματος.
- Βεβαιωθείτε ότι οι καλωδιώσεις δεν έρχονται σε επαφή με κινούμενα εξαρτήματα, όπως ο μοχλός των ταχυτήτων, το χειρόφρενο και οι ράγες των καθισμάτων.
- Μην κονταίνετε κανένα καλώδιο. Αν κάνετε κάτι τέτοιο, το προστατευτικό κύκλωμα μπορεί να μη λειτουργήσει όταν χρειαστεί.
- Ποτέ μην τροφοδοτείτε άλλα εξαρτήματα με ηλεκτρικό ρεύμα κόβοντας τη μόνωση του καλωδίου παροχής ηλεκτρικού ρεύματος και συνδέοντας το καλώδιο. Κάτι τέτοιο θα προκαλέσει υπέρβαση της χωρητικότητας έντασης ρεύματος του αγωγού με αποτέλεσμα την υπερθέρμανση.
- Ποτέ μην αντικαθιστάτε την ασφάλεια με νέα ασφάλεια μεγαλύτερης τιμής ή κατηγορίας από την αρχική ασφάλεια. Η χρήση ακατάλληλης αντίστασης μπορεί να προκαλέσει υπερθέρμανση και τη δημιουργία καπνού και να προκαλέσει βλάβη στη συσκευή και τραυματισμό, όπως εγκαύματα.

⚠ ΠΡΟΣΟΧΗ:

Για να μην προκληθεί βλάβη ή/και τραυματισμός

- Ποτέ μη συνδέετε τα καλώδια των ηχείων κατά τρόπο που να είναι γειωμένα απευθείας ή ένα μοναδικό αρνητικό (-) καλώδιο για πολλά ηχεία.
- Η μονάδα αυτή προορίζεται για χρήση σε αυτοκίνητα με μπαταρία 12 βολτ και αρνητική γείωση. Ελέγξτε την τάση της μπαταρίας προτού εγκαταστήσετε τη μονάδα σε τζιπ, φορτηγό ή λεωφορείο.
- Εάν το στέρεο του αυτοκινήτου διατηρηθεί αναμμένο για μεγάλη χρονική διάρκεια ενώ ο κινητήρας είναι σβηστός ή στο ρελαντί, υπάρχει κίνδυνος να αδειάσει η μπαταρία. Σβήστε το στέρεο του αυτοκινήτου όταν ο κινητήρας είναι σβησμένος ή στο ρελαντί.
- Αν το καλώδιο τηλεχειρισμού συστήματος του ενισχυτή είναι συνδεδεμένο στον ακροδέκτη ισχύος μέσω του διακόπτη ανάφλεξης (12 V DC), ο ενισχυτής θα είναι πάντα ενεργοποιημένος όταν η ανάφλεξη είναι αναμμένη – ανεξάρτητα από το αν το ηχοσύστημα του αυτοκινήτου είναι αναμμένο ή σβηστό. Εξαιτίας αυτού, η μπαταρία μπορεί να αδειάσει εάν ο κινητήρας παραμείνει σβηστός ή στο ρελαντί.
- Συνδέστε στον ενισχυτή ένα subwoofer με ονομαστική τιμή εισόδου 290 W ή μεγαλύτερη και σύνθετη αντίσταση μεταξύ 2 και 8 ohm. Αν η ονομαστική τιμή εισόδου και η σύνθετη αντίσταση δεν βρίσκονται στα παραπάνω πεδία τιμών, το subwoofer μπορεί να πιάσει φωτιά, να εκπέμψει καπνό ή να πάθει ζημιά.
- Εγκαταστήστε και περάστε το καλώδιο μπαταρίας, που πωλείται ξεχωριστά, όσο γίνεται πιο μακριά από τα καλώδια των ηχείων. Εγκαταστήστε και περάστε το καλώδιο της μπαταρίας και της γείωσης, που πωλούνται χωριστά, τα καλώδια των ηχείων και τον ενισχυτή όσο γίνεται πιο μακριά από την κεραία, το καλώδιο της κεραίας και το δέκτη.

- Τα καλώδια της συσκευής αυτής και τα καλώδια άλλων συσκευών μπορεί να έχουν διαφορετικά χρώματα ακόμη κι αν επιτελούν την ίδια λειτουργία. Όταν συνδέετε το προϊόν αυτό με ένα άλλο, ανατρέξτε στα παρεχόμενα εγχειρίδια οδηγιών εγκατάστασης και των δύο προϊόντων και συνδέστε τα καλώδια που έχουν την ίδια λειτουργία.

ΕΜΗΝΙΚΑ

Σύνδεση της μονάδας

Διάγραμμα σύνδεσης

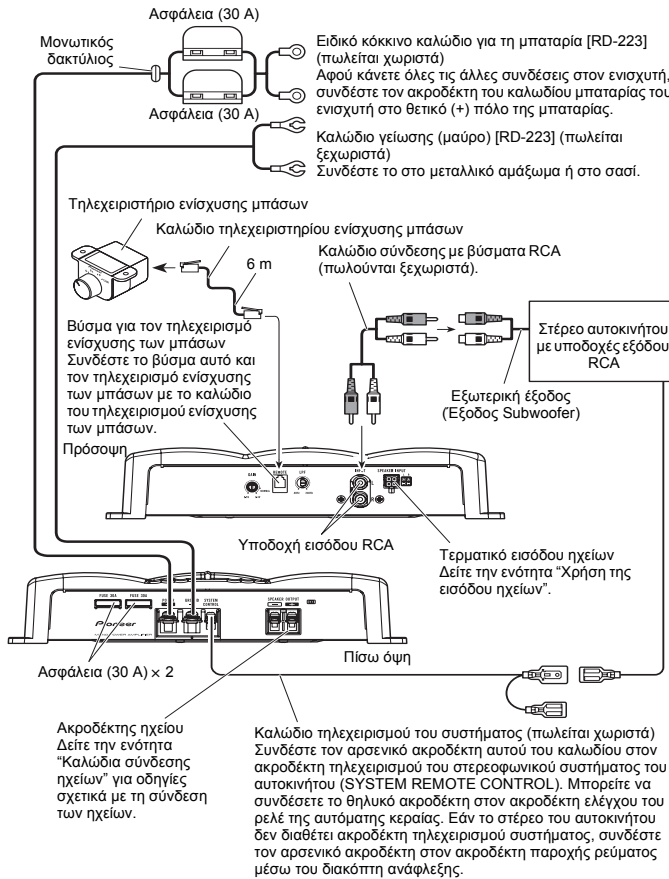

Σύνδεση του τερματικού παροχής ηλεκτρικού ρεύματος

- Χρησιμοποιείτε πάντα το ειδικό κόκκινο καλώδιο μπαταρίας και γείωσης [RD-223], που πωλείται ξεχωριστά. Συνδέστε το καλώδιο της μπαταρίας απευθείας στο θετικό (+) πόλο της μπαταρίας του αυτοκινήτου και το καλώδιο γείωσης στο αμάξωμα του αυτοκινήτου.

1. Περάστε το καλώδιο της μπαταρίας από το χώρο του κινητήρα στο εσωτερικό του οχήματος.

- Αφού κάνετε όλες τις άλλες συνδέσεις στον ενισχυτή, συνδέστε το τερματικό του καλωδίου της μπαταρίας του ενισχυτή στο θετικό (+) πόλο της μπαταρίας.

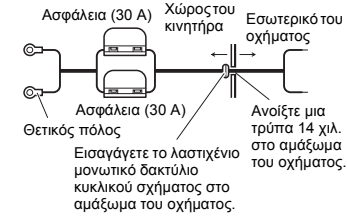

2. Συστρέψτε το καλώδιο της μπαταρίας, το καλώδιο γείωσης και το καλώδιο τηλεχειρισμού του συστήματος.

3. Συνδέστε τους ακροδέκτες στα άκρα των καλωδίων. Οι ακροδέκτες δεν παρέχονται με τη συσκευή.

- Χρησιμοποιήστε μια πένσα, κ.λπ., για να στερεώσετε τους ακροδέκτες στα καλώδια.

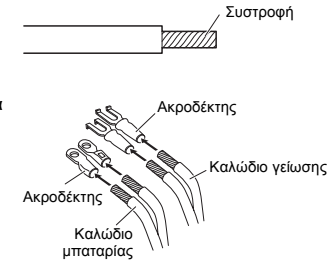

4. Συνδέστε τα καλώδια στα τερματικά.

- Στερεώστε τα καλώδια με τις βίδες των τερματικών.

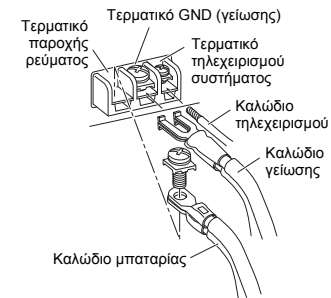

Σύνδεση της μονάδας

⚠ ΠΡΟΕΙΔΟΠΟΙΗΣΗ

Αν δεν στερεώσετε καλά το καλώδιο της μπαταρίας στο τερματικό με τις βίδες των τερματικών ίσως προκληθεί υπερθέρμανση της περιοχής του τερματικού, με αποτέλεσμα βλάβη και τραυματισμό, όπως ελαφρά εγκαύματα.

Σύνδεση ακροδεκτών ηχείων

1. Ξεσκεπάστε τα άκρα των καλωδίων των ηχείων κατά 10 χιλ. περίπου με πένσα ή κόπτη και συστρέψτε τα.

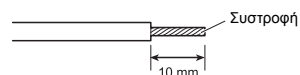

2. Συνδέστε τους ακροδέκτες στα άκρα των καλωδίων των ηχείων. Οι ακροδέκτες δεν παρέχονται με τη συσκευή.



- Χρησιμοποιήστε μια πένσα, κ.λπ., για να στερεώσετε τους ακροδέκτες στα καλώδια.

3. Συνδέστε τα καλώδια των ηχείων στα τερματικά ηχείων.

- Στερεώστε τα καλώδια των ηχείων με τις βίδες των τερματικών.

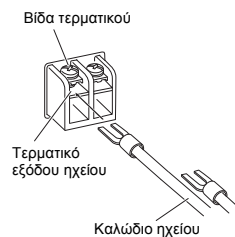

Χρήση της εισόδου ηχείων

Συνδέστε τα καλώδια εξόδου ηχείων του ηχοσυστήματος στον ενισχυτή με τη χρήση του συνδετήρα εισόδου ηχείων που παραδίδεται μαζί.

- Μη συνδέσετε ταυτόχρονα την είσοδο RCA και την είσοδο ηχείου.

■ Συνδέσεις όταν χρησιμοποιείται η είσοδος ηχείων

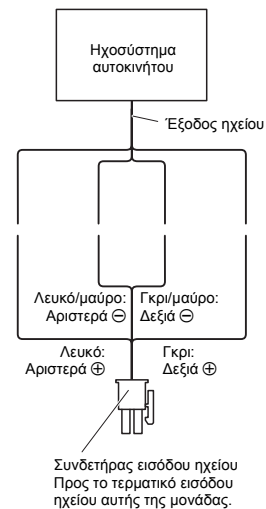

Καλώδια σύνδεσης ηχείων

Συνδέστε τα καλώδια των ηχείων σύμφωνα με τα διαγράμματα που ακολουθούν.

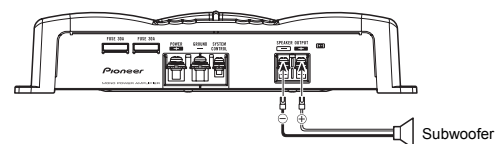

Ρύθμιση της μονάδας

Δείκτης ισχύος

Ο δείκτης ισχύος ανάβει όταν θέτετε σε λειτουργία τη συσκευή.

Ρύθμιση συχνότητας αποκοπής φίλτρου χαμηλής διόδου (LPF)

Μπορείτε να επιλέξετε μια συχνότητα αποκοπής μεταξύ 40 και 240 Hz.

Ρύθμιση απολαβής

Αν ο ήχος είναι πολύ ασθενής παρόλο που η ένταση του ηχοσυστήματος που χρησιμοποιείται με τον τελικό ενισχυτή είναι ανεβασμένη, γυρίστε προς τα δεξιά το κουμπί ελέγχου απολαβής που βρίσκεται στο μπροστινό μέρος του ενισχυτή. Αν ο ήχος παραμορφώνεται όταν ανεβάζετε την ένταση, γυρίστε το κουμπί ελέγχου απολαβής προς τα αριστερά.

- Αν χρησιμοποιείτε τον ενισχυτή με ηχοσύστημα αυτοκινήτου εξοπλισμένο με RCA (στάνταρ έξοδος 500 mV), επιλέξτε τη θέση NORMAL. Αν τον χρησιμοποιείτε με ηχοσύστημα αυτοκινήτου της Pioneer εξοπλισμένο με RCA με μέγιστη έξοδο 4 V ή περισσότερο, ρυθμίστε τη στάθμη έτσι ώστε να συμφωνεί με τη στάθμη εξόδου του ηχοσυστήματος αυτοκινήτου.
- Αν ακούτε πολύ θόρυβο όταν χρησιμοποιείτε τους ακροδέκτες εισόδου των ηχείων, γυρίστε το κουμπί ελέγχου απολαβής προς τα αριστερά.

Έλεγχος ενίσχυσης μπάσων

Μπορείτε να επιλέξετε μια στάθμη ενίσχυσης μπάσων από 0, 6, 9 και 12 dB. Για οδηγίες σχετικά με τη σύνδεση του τηλεχειρισμού ενίσχυσης των μπάσων στον ενισχυτή, ανατρέξτε στην ενότητα "Διάγραμμα σύνδεσης".

Διακόπτης BFC (έλεγχος παλμικής συχνότητας)

Εάν ακούσετε έναν κτύπο ενώ ακούτε ένα σταθμό στη μπάντα των MW/LW με το στέρεο του αυτοκινήτου σας, αλλάξτε τη θέση του διακόπτη BFC χρησιμοποιώντας ένα μικρό στάνταρ κατσαβίδι.

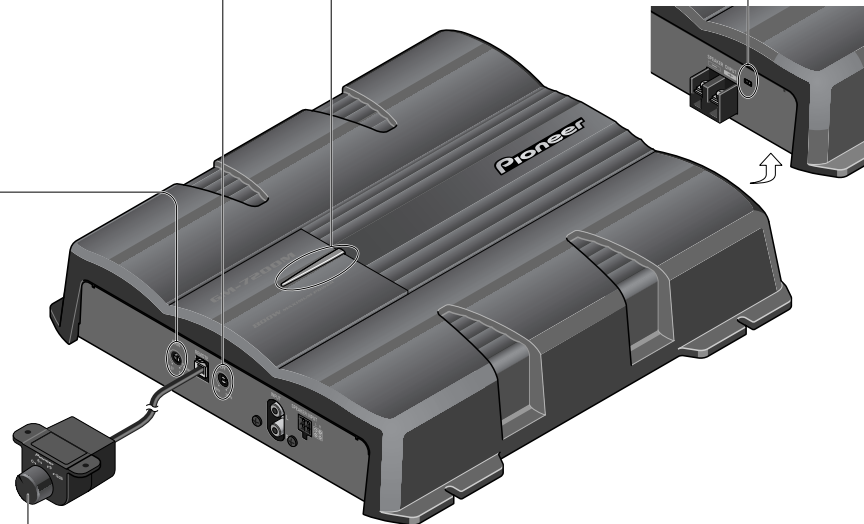

Εγκατάσταση

⚠ ΠΡΟΣΟΧΗ

- Μην εγκαθιστάτε τη συσκευή:
- Σε μέρη όπου μπορεί να τραυματιστεί ο οδηγός ή οι επιβάτες εάν το όχημα σταματήσει απότομα.
- Σε μέρη όπου μπορεί να ενοχλήσει τον οδηγό, όπως στο πάτωμα μπροστά στο κάθισμα του οδηγού.
- Βεβαιωθείτε ότι τα καλώδια δεν έχουν πιαστεί στις ράγες ολισθησης των καθισμάτων, με αποτέλεσμα να προκληθεί βραχυκύκλωμα.
- Βεβαιωθείτε ότι κανένα εξάρτημα δεν βρίσκεται πίσω από τον πίνακα όταν ανοίξετε μια τρύπα για την εγκατάσταση του ενισχυτή. Προστατέψτε από ζημιά όλα τα καλώδια και το σημαντικό εξοπλισμό, όπως τις γραμμές καυσίμου, τις γραμμές φρένων και την ηλεκτρική καλωδίωση.
- Βιδώστε τις βίδες τύπου Parker κατά τρόπο που να μην αγγίζουν κανένα καλώδιο. Η ενέργεια αυτή είναι σημαντική για να προληφθεί το κόψιμο των καλωδίων από τον κραδασμό του αυτοκινήτου, που μπορεί να προκαλέσει φωτιά.
- ΜΗΝ επιτρέπετε την επαφή του ενισχυτή με υγρά, επιλέγοντας για παράδειγμα κατάλληλη θέση για την τοποθέτησή του. Έτσι θα μπορούσε να προκληθεί ηλεκτροπληξία. Επίσης, από την επαφή με υγρά ίσως προκληθούν βλάβη στον ενισχυτή και στα ηχεία, καπνοί και υπερθέρμανση. Επίσης, ίσως η επιφάνεια του ενισχυτή και η επιφάνεια τυχόν συνδεδεμένων ηχείων ίσως να υπερθερμανθεί τόσο ώστε να προκληθούν ελαφρά εγκαύματα.
- Για να διασφαλιστεί η σωστή εγκατάσταση, χρησιμοποιήστε μόνο τα εξάρτηματα που προμηθεύονται με τη μονάδα, σύμφωνα με τον τρόπο που προσδιορίζεται. Εάν χρησιμοποιηθούν εξάρτηματα άλλα απ' όσα προμηθεύονται, αυτά μπορούν να προκαλέσουν ζημιές σε εσωτερικά εξάρτηματα του ενισχυτή, ή να γίνουν ανακριβή με αποτέλεσμα να μη λειτουργεί ο ενισχυτής.
- Ποτέ μην αντικαθιστάτε την ασφάλεια με νέα ασφάλεια μεγαλύτερης τιμής ή κατηγορίας από την αρχική ασφάλεια. Η χρήση ακατάλληλης αντίστασης μπορεί να προκαλέσει υπερθέρμανση και τη δημιουργία καπνού και να προκαλέσει βλάβη στη συσκευή και τραυματισμό, όπως εγκαύματα.

⚠ ΠΡΟΣΟΧΗ:

Για να μην προκληθεί βλάβη ή/και τραυματισμός

- Για να εξασφαλιστεί η σωστή διάχυση της θερμότητας του ενισχυτή, ελέγξτε τα ακόλουθα κατά την εγκατάσταση.
- Αφήστε αρκετό χώρο επάνω από τον ενισχυτή για καλό αερισμό.
- Μην καλύπτετε τον ενισχυτή με χαλάκι.
- ΜΗΝ επιτρέπετε την επαφή του ενισχυτή με υγρά, επιλέγοντας για παράδειγμα κατάλληλη θέση για την τοποθέτησή του. Έτσι θα μπορούσε να προκληθεί ηλεκτροπληξία. Επίσης, από την επαφή με υγρά ίσως προκληθούν βλάβη στον ενισχυτή και στα ηχεία, καπνοί και υπερθέρμανση. Επίσης, ίσως η επιφάνεια του ενισχυτή και η επιφάνεια τυχόν συνδεδεμένων ηχείων ίσως να υπερθερμανθεί τόσο ώστε να προκληθούν ελαφρά εγκαύματα.
- Μην εγκαθιστάτε τον ενισχυτή σε ασταθή μέρη όπως στην πλάκα κάλυψης της ρεζέρβας.
- Το καλύτερο μέρος για την εγκατάσταση της συσκευής διαφέρει ανάλογα με το μοντέλο του αυτοκινήτου και τη θέση εγκατάστασης. Στερεώστε τον ενισχυτή σε μια αρκετά άκαμπτη θέση.
- Κάντε προσωρινά τις συνδέσεις και ελέγξτε ότι ο ενισχυτής και το σύστημα λειτουργούν σωστά.
- Αφού εγκαταστήσετε τον ενισχυτή, βεβαιωθείτε ότι η ρεζέρβα, ο γρύλος και τα εργαλεία μπορούν εύκολα να αφαιρεθούν.

Παράδειγμα εγκατάστασης στο πάτωμα ή στο σασί

1. Τοποθετήστε τον ενισχυτή στο μέρος όπου πρέπει να εγκατασταθεί. Εισαγάγετε τις παρεχόμενες βίδες (4 x 18 χιλ.) στις οπές. Πιέστε τις βίδες με ένα καταβαδί ώστε να μαρκάρете το μέρος όπου θα ανοιχτούν οι τρύπες.
2. Κάντε τρύπες διαμέτρου 2,5 χιλ. στα μαρκαρισμένα σημεία, και τοποθετήστε τον ενισχυτή, είτε στο ταπέτο είτε απευθείας στο σασί.

Βίδες τύπου Parker (4 x 18 χιλ.)

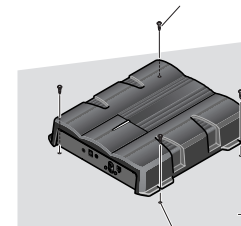

Ταπέτο πατώματος ή σασί

Ανοίξτε μια τρύπα διαμέτρου 2,5 χιλ.

ΕΜΗΝΙΚΑ

7

Προδιαγραφές

Τροφοδοσία	14,4 V DC (10,8 – 15,1 V επιτρεπτό)
Γείωση οχήματος	Αρνητικός πόλος
Κατανάλωση ρεύματος	33,0 A (σε συνεχή ισχύ, 4 Ω)
Μέση κατανάλωση ρεύματος*	9,0 A (4 Ω για ένα κανάλι)
	16,0 A (2 Ω για ένα κανάλι)
Ασφάλεια	30 A x 2
Διαστάσεις	300 (Π) x 61 (Υ) x 336 (Β) χιλ.
Βάρος	3,9 κιλά (δεν συμπεριλαμβάνονται τα καλώδια σύνδεσης)
Μέγιστη ισχύς εξόδου	500 W x 1 (4 Ω) / 800 W x 1 (2 Ω)
Συνεχής ισχύς εξόδου	250 W x 1 (στα 14,4 V, 4 Ω, 20 – 240 Hz 0,5% THD)
	360 W x 1 (στα 14,4 V, 2 Ω, 20 – 240 Hz 0,8% THD)
Συνεχής ισχύς εξόδου (ισχύς DIN)	380 W x 1 (4 Ω) (DIN45324, +B=14,4 V)
Σύνθετη αντίσταση φορτίου	4 Ω (2 – 8 Ω επιτρεπτό)
Απόκριση συχνότητας	10 – 240 Hz (+0 dB, –3 dB)
Λόγος σήματος προς θόρυβο	100 dB (Δίκτυο IEC-A)
Παραμόρφωση	0,03 % (10 W, 120 Hz)
Low-pass filter (Φίλτρο χαμηλής διόδου)	Συχνότητα αποκοπής: 40 – 240 Hz
	Κλίση αποκοπής: –12 dB/oct
Ενίσχυση μπάσων	Συχνότητα: 50 Hz
	Στάθμη: 0/6/9/12 dB
Έλεγχος απολαβής	RCA: 400 mV – 6,5 V
	Ηχείο: 1,6 – 26 V
Μέγιστο επίπεδο εισόδου / σύνθετη αντίσταση	RCA: 6,5 V / 22 κΩ
	Ηχείο: 26 V / 40 κΩ

Σημείωση:

- Οι προδιαγραφές και ο σχεδιασμός είναι δυνατόν να αλλάξουν χωρίς προειδοποίηση λόγω τροποποιήσεων με σκοπό τη βελτίωση.

* Μέσο καταναλωμένο ρεύμα

- Το μέσο καταναλωμένο ρεύμα είναι σχεδόν το μέγιστο ρεύμα που καταναλώνεται από τη συσκευή αυτή όταν εισάγεται ένα ακουστικό σήμα. Χρησιμοποιήστε αυτή την τιμή όταν υπολογίζετε το συνολικό ρεύμα που καταναλώνεται από πολλαπλούς ενισχυτές ισχύος.

Πρόσθετες πληροφορίες

- Η μονάδα αυτή είναι εξοπλισμένη με προστατευτική λειτουργία για να προλαμβάνεται η δυσλειτουργία της ίδιας της μονάδας και των ηχείων από μεγάλη ισχύ εξόδου, ακατάλληλη χρήση ή ακατάλληλη σύνδεση.
- Όταν ο ήχος που εξάγεται έχει μεγάλη ένταση κ.λπ., η λειτουργία αυτή κόβει την εξαγωγή ήχου σε λίγα δευτερόλεπτα. Ωστόσο, αυτό δεν αποτελεί δυσλειτουργία. Όταν χαμηλώνετε τον ήχο της κεντρικής μονάδας, η έξοδος του ήχου αποκαθίσταται.
- Εάν η έξοδος ήχου κοπεί, μπορεί να έχει πραγματοποιηθεί ακατάλληλη ρύθμιση του ελέγχου απολαβής της μονάδας. Για να εξασφαλίσετε τη συνεχή έξοδο ήχου σε αυξημένη ένταση στην κεντρική μονάδα, ρυθμίστε τον έλεγχο απολαβής του ενισχυτή σε κατάλληλη θέση, σύμφωνα με τη μέγιστη στάθμη εξόδου προενισχυτή της κεντρικής μονάδας (Σχ. 1). Δεν είναι απαραίτητο να μειώσετε την ένταση της κεντρικής μονάδας. Η τυχόν υπερβολική ισχύς εξόδου ελέγχεται (Σχ. 2, Σχ. 3).
- Εάν μειώσετε την ένταση της κεντρικής μονάδας και ρυθμίσετε τον έλεγχο απολαβής του ενισχυτή στην κατάλληλη θέση, αλλά ο ήχος εξακολουθεί να κόβεται περιστασιακά, επικοινωνήστε με το πλησιέστερο εξουσιοδοτημένο κέντρο επισκευών της PIONEER.

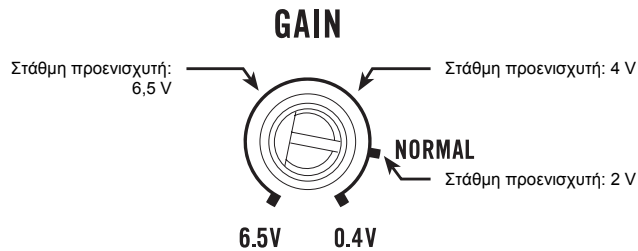

Σχ. 1 Έλεγχος απολαβής της μονάδας

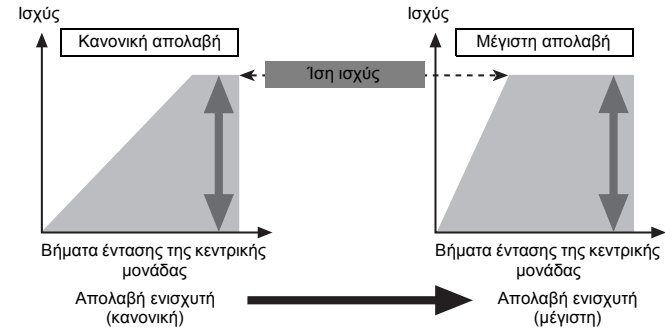

Εάν αυξήσετε την απολαβή του ενισχυτή σε ακατάλληλη στάθμη, αυξάνεται μόνο η παραμόρφωση του ήχου, ενώ η ισχύς αυξάνεται ελάχιστα.

Σχ. 2 Σχέση ανάμεσα στην απολαβή του ενισχυτή και στην ισχύ εξόδου της κεντρικής μονάδας

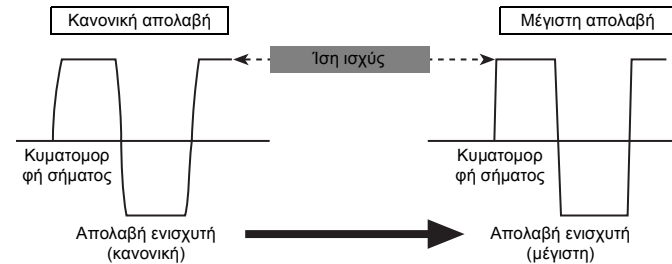

Με τα υψηλά ποσοστά εξόδου, η κυματομορφή σήματος παραμορφώνεται και εάν αυξήσετε την απολαβή του ενισχυτή η ισχύς αλλάζει ελάχιστα.

Σχ. 3 Κυματομορφή σήματος κατά την έξοδο ήχου σε υψηλή ένταση από τον έλεγχο απολαβής του ενισχυτή

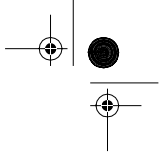
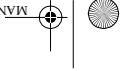

PIONEER CORPORATION
4-1, MEGURO 1-CHOME, MEGURO-KU, TOKYO 153-8654, JAPAN

PIONEER ELECTRONICS (USA) INC.
P.O. Box 1540, Long Beach, California 90801-1540, U.S.A.

TEL: (800) 421-1404

PIONEER EUROPE NV
Haven 1087, Keerberghaan 1, B-9120 Meisele, Belgium

TEL: (0) 3/570.05.11

PIONEER ELECTRONICS ASIACENTRE PTE. LTD.
253 Alexandra Road, #04-01, Singapore 159936

TEL: 65-6472-7555

PIONEER ELECTRONICS AUSTRALIA PTY. LTD.
178-184 Boundary Road, Braeside, Victoria 3195, Australia

TEL: (03) 9586-6300

PIONEER ELECTRONICS OF CANADA, INC.
300 Alstair Parkway, Markham, Ontario L3R 0P2, Canada

TEL: 1-877-283-5901

PIONEER ELECTRONICS DE MEXICO, S.A. de C.V.
Bvd. Manuel Avila Camacho 138 10 piso
Col. Lomas de Chapultepec, Mexico, D.F. 11000

TEL: 55-9178-4270

先鋒股份有限公司

總公司: 台北市中山北路二段44號13樓

電話: (02) 2521-3388

先鋒電子(香港)有限公司

香港九龍尖沙咀海城世界商業中心9樓901-6室

電話: (0852) 2848-6488

Εκδοχή της Pioneer Corporation.
Copyright © 2005 by Pioneer Corporation.
Με την επιφύλαξη κάθε δικαιώματος.

Εκτυπώθηκε στο Βέλγιο
MAN-GM-7200M-GR

