

Οθόνη ψυχαγωγίας 16:9 για τα πίσω καθίσματα

Εγχειρίδιο χρήστη AVD-W1100V

Μην παραλείψετε να δηλώσετε το προϊόν
σας στη διεύθυνση www.pioneer.eu

Pioneer *sound.vision.soul*



Περιεχόμενα

ΣΗΜΑΝΤΙΚΕΣ ΠΡΟΦΥΛΑΞΕΙΣ	2	Ρύθμιση της οθόνης	8
Διαβάστε όλες τις οδηγίες που αφορούν την οθόνη σας και φυλάξτε τις για μελλοντική αναφορά	2	Ρύθμιση εικόνας (BRIGHT/CONTRAST/COLOR/HUE)	8
		Ρύθμιση εικόνας (DIMMER)	9
Τοποθέτηση και αφαίρεση της οθόνης	3	Ρυθμίσεις	10
Για να τοποθετήσετε την οθόνη	3	Ρύθμιση εισόδου (VCR1/VCR2)	10
Για να αφαιρέσετε την οθόνη	3	Λειτουργία Power Control	10
ΣΗΜΑΝΤΙΚΕΣ ΠΛΗΡΟΦΟΡΙΕΣ	4	Σωστή χρήση της οθόνης	11
Σχετικά με τη συσκευή αυτή	4	Χειρισμός της οθόνης	11
Δήλωση προϊόντος	4	Πληροφορίες σχετικά με την οθόνη υγρών κρυστάλλων (LCD)	11
Προφυλάξεις	4	Διατήρηση της οθόνης σε καλή κατάσταση	11
Σε περίπτωση προβλήματος	4	Πληροφορίες σχετικά τη μικρή λυχνία φθορισμού	11
Πριν χρησιμοποιήσετε τη συσκευή αυτή	5	Σύνδεση του συστήματος	12
Για να αποφύγετε την εξάντληση της μπαταρίας	5	Ονομασίες και λειτουργίες των ακροδεκτικών σύνδεσης	13
Για να προστατέψετε την οθόνη LCD	5	Σύνδεση του καλωδίου παροχής ρεύματος	13
Όταν η προβολή δεν είναι καλή, χρησιμοποιήστε τις επιλογές [BRIGHT] (φωτεινότητα) και [DIMMER] (μείωση φωτεινότητας) για να τη ρυθμίσετε	5	Διάγραμμα σύνδεσης (είσοδος VIDEO (βίντεο))	14
Πληροφορίες σχετικά με τις εξόδους βίντεο και ήχου της μονάδας αυτής	5	Σύνδεση εξόδου ήχου και βίντεο	14
Επαναφορά του συστήματος στην αρχική του κατάσταση	5	Σύνδεση με την κεντρική μονάδα Pioneer μέσω καλωδίου component	15
• Επαναφορά του μικροεπεξεργαστή στην αρχική του κατάσταση	5	Εγκατάσταση	15
Υπόμνημα πλήκτρων	6	Πριν την εγκατάσταση και τη στερέωση	16
Συστατικά μέρη και λειτουργίες	6	Πριν την τοποθέτηση της αυτοκόλλητης ταινίας	16
Βασικές λειτουργίες	6	Εγκατάσταση της κρυφής μονάδας	16
Ενεργοποίηση	6	• Προφυλάξεις κατά την εγκατάσταση	16
Ρύθμιση έντασης	7	• Εγκατάσταση κρυφής μονάδας	16
Επιλογή πηγής	7	Προδιαγραφές	16
Αλλαγή της λειτουργίας ευρείας οθόνης	7		
• Διαθέσιμες λειτουργίες ευρείας οθόνης	8		

ΣΗΜΑΝΤΙΚΕΣ ΠΡΟΦΥΛΑΞΕΙΣ

Διαβάστε όλες τις οδηγίες που αφορούν την οθόνη σας και φυλάξτε τις για μελλοντική αναφορά

1. Διαβάστε με προσοχή όλο αυτό το εγχειρίδιο πριν χρησιμοποιήσετε την οθόνη σας.
2. Φυλάξτε το εγχειρίδιο σε σημείο με εύκολη πρόσβαση για μελλοντική αναφορά.
3. Δώστε προσοχή σε όλες τις προειδοποιήσεις που περιέχονται στο εγχειρίδιο αυτό και ακολουθήστε πιστά τις οδηγίες.
4. Μην επιτρέπετε ποτέ το χειρισμό του συστήματος από άτομα που δεν έχουν διαβάσει και κατανοήσει τις οδηγίες χρήσης.
5. Μην τοποθετείτε την οθόνη σε σημείο που ενδέχεται (α) να εμποδίζει την ορατότητα του οδηγού, (β) να επηρεάζει τη λειτουργία οποιουδήποτε από τα συστήματα λειτουργίας ή ασφαλείας του οχήματος, συμπεριλαμβανομένων και των αερόσακων, ή (γ) να επηρεάζει την ικανότητα του οδηγού για ασφαλή χειρισμό του οχήματος.
6. Όπως και κάθε άλλο στοιχείο του εσωτερικού του οχήματός σας, έτσι και η οθόνη δεν θα πρέπει να αποσπά την προσοχή σας από τον ασφαλή χειρισμό του οχήματος. Αν αντιμετωπίσετε δυσκολία στο χειρισμό του συστήματος, σταθμεύστε με ασφάλεια το όχημα πριν προχωρήσετε σε ρυθμίσεις.
7. Μην επιχειρήσετε να τοποθετήσετε ή να επισκευάσετε οι ίδιοι την οθόνη σας. Η τοποθέτηση ή η επισκευή της οθόνης από άτομα που δεν διαθέτουν εκπαίδευση και εμπειρία στον ηλεκτρονικό εξοπλισμό και τα αξεσουάρ αυτοκινήτου μπορεί να αποβεί επικίνδυνη και να προκαλέσει κίνδυνο ηλεκτροπληξίας ή άλλους κινδύνους.
8. Μην ξεχνάτε να φοράτε πάντοτε τη ζώνη ασφαλείας όταν οδηγείτε το όχημά σας. Αν ποτέ εμπλακείτε σε ατύχημα, οι τραυματισμοί σας μπορεί να είναι σημαντικά σοβαρότεροι αν η ζώνη σας δεν είναι σωστά ασφαλισμένη.
9. Μην τοποθετείτε ποτέ τη συσκευή αυτή σε σημείο που να είναι ορατό από τον οδηγό του οχήματος. Εάν κάνετε κάτι τέτοιο, οι εικόνες ενδεχομένως να τραβούν την προσοχή του οδηγού όσο το όχημα βρίσκεται σε κίνηση.
Η χρήση του προϊόντος αυτού υπόκειται σε οποιουσδήποτε νόμους του κράτους σχετίζονται με την τοποθέτηση και τη χρήση.
Η PIONEER δεν αποδέχεται καμία ευθύνη για οποιαδήποτε προβλήματα, ζημιές ή απώλειες προκύψουν από εσφαλμένη ρύθμιση της συσκευής ή από την παραβίαση οποιωνδήποτε νόμων του κράτους.

Τοποθέτηση και αφαίρεση της οθόνης

Προσοχή:

- Για να αποφύγετε την πρόκληση βλάβης, βεβαιωθείτε ότι πριν τοποθετήσετε ή αφαιρέσετε την οθόνη, έχετε γυρίσει τον διακόπτη ανάφλεξης στη θέση OFF ή έχετε κλείσει την παροχή ρεύματος. Επίσης, προσέξτε να μην πιάνετε την οθόνη ή τα πλήκτρα πολύ σφικτά και να μην σας πέσει η οθόνη κάτω.
- Μην αφήνετε το νερό να εισέλθει στους ακροδέκτες της οθόνης ή στο καλώδιο και φροντίστε να μην βραχυκυκλωθούν από μεταλλικά ή παρόμοια αντικείμενα. Μπορεί να προκληθεί βλάβη στο σύστημα.
- Προσέξτε να μην αγγίζετε τους ακροδέκτες στην οθόνη ή στο καλώδιο. Εάν κάνετε κάτι τέτοιο, μπορεί να προκληθούν προβλήματα σύνδεσης. Εάν οι ακροδέκτες έχουν ρύπους, σκουπίστε τους με ένα καθαρό στεγνό πανί.

Σημείωση

- Ο βραχίονας στερέωσης που περιγράφεται παρακάτω πωλείται ξεχωριστά. Για περισσότερες πληροφορίες σχετικά με την εγκατάσταση, ανατρέξτε στο εγχειρίδιο οδηγιών ή απευθυνθείτε στο πλησιέστερο εξουσιοδοτημένο κατάστημα πώλησης.

Για να τοποθετήσετε την οθόνη

1. Προσαρμόστε το τμήμα ① του στηρίγματος σύνδεσης στις εγκοπές ② της βάσης.

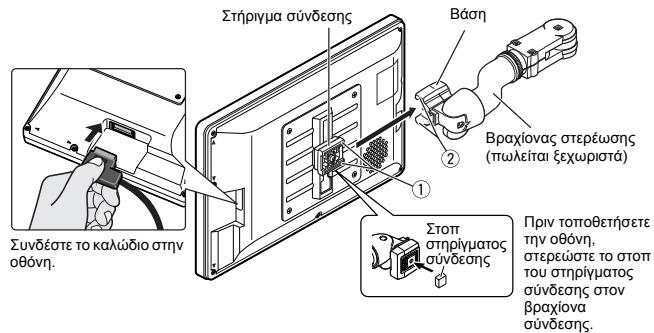

Συνδέστε το καλώδιο στην οθόνη.

2. Σύρετε την οθόνη έως ότου ασφαλίσει στη θέση της με ένα κλικ.

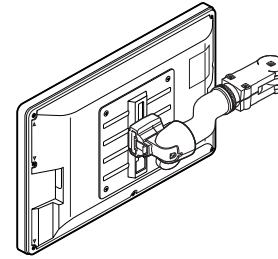

Για να αφαιρέσετε την οθόνη

- Τραβήξτε και κρατήστε τον μοχλό απελευθέρωσης ③, και στη συνέχεια σύρετε την οθόνη και αποσπάστε τη από τη βάση.
- Για πρόληψη της κλοπής της οθόνης, αφαιρείτε την οθόνη όταν αφήνετε το όχημά σας αφύλακτο.

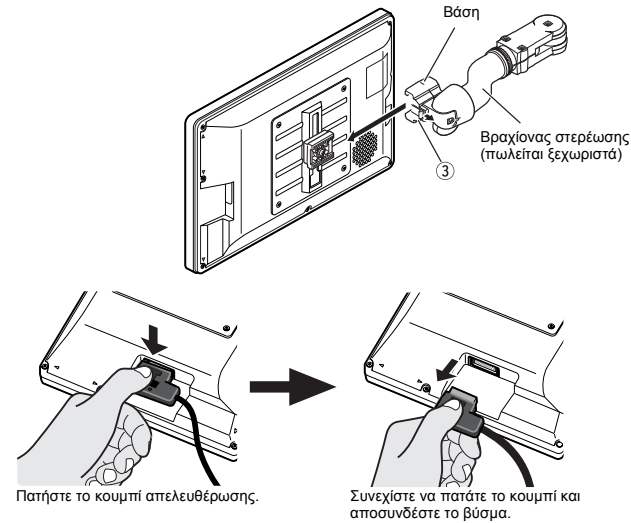

ΕΜΗΝΙΚΑ

3

ΣΗΜΑΝΤΙΚΕΣ ΠΛΗΡΟΦΟΡΙΕΣ



Εάν θέλετε να απορρίψετε αυτό το προϊόν, μην το αναμίξετε με άλλα οικιακά απορρίμματα. Σύμφωνα με τη νομοθεσία υπάρχει ξεχωριστό σύστημα συλλογής ηλεκτρονικών προϊόντων που απαιτεί σωστή μεταχείριση, ανάκτηση και ανακύκλωση.

Ιδιώτες στις 25 χώρες-μέλη της ΕΕ, την Ελβετία και τη Σουηδία μπορούν να επιστρέφουν τα χρησιμοποιημένα ηλεκτρονικά τους προϊόντα, χωρίς κόστος, σε ενδεδειγμένες εγκαταστάσεις συλλογής ή σε κάποιο κατάστημα λιανικής πώλησης (εάν αγοράσετε ένα παρόμοιο νέο προϊόν).

Για τις χώρες που δεν αναφέρονται παραπάνω, επικοινωνήστε με τις τοπικές αρχές όσον αφορά τη σωστή μέθοδο απόρριψης.

Έτσι διασφαλίζετε ότι το προϊόν που απορρίψατε πέρασε τη σωστή διαδικασία μεταχείρισης, ανάκτησης και ανακύκλωσης και ότι αποφεύχθηκαν πιθανές αρνητικές συνέπειες για το περιβάλλον και την ανθρώπινη υγεία.

Σχετικά με τη συσκευή αυτή

- Μην τοποθετείτε την οθόνη σε σημείο όπου θα παρεμποδίζει την ορατότητα του οδηγού ή θα επηρεάζει τη λειτουργία των αερόσακων του οχήματός σας ή τα υποστηρίγματα κεφαλιού.
- Η συσκευή αυτή είναι σχεδιασμένη αποκλειστικά για χρήση στα πίσω καθίσματα. Ποτέ μην εγκαθιστάτε την οθόνη σε θέση που να επιτρέπει στον οδηγό να παρακολουθεί την εικόνα κατά την οδήγηση.

⚠ ΠΡΟΣΟΧΗ

Μην επιτρέπετε την επαφή της συσκευής αυτής με υγρά. Ενδέχεται να προκληθεί ηλεκτροπληξία. Επίσης, από την επαφή με υγρά ίσως προκληθούν βλάβη στη συγκεκριμένη συσκευή, καπνοί και υπερθέρμανση.

Δήλωση προϊόντος

Επισκεφτείτε μας στην ακόλουθη ιστοσελίδα:

www.pioneer-eur.com

- Δηλώστε το προϊόν σας. Θα φυλάξουμε τα στοιχεία της αγοράς σας σε αρχείο, στο οποίο θα μπορείτε να ανατρέχετε για αυτές τις πληροφορίες σε περίπτωση ασφαλιστικής απαίτησης, όπως απώλεια ή κλοπή.
- Παρέχουμε τις τελευταίες πληροφορίες για την Pioneer Corporation στην ιστοσελίδα μας.

Προφυλάξεις

- Να κρατάτε πάντα την ένταση του ήχου χαμηλά, για να μπορείτε να ακούτε τους εξωτερικούς ήχους.
- Προφυλάξτε τη συσκευή από την υγρασία.

Σε περίπτωση προβλήματος

Αν η συσκευή αυτή δεν λειτουργεί σωστά, επικοινωνήστε με το εξουσιοδοτημένο κατάστημα πώλησης ή με το πλησιέστερο Κέντρο Επισκευών της Pioneer.

Πριν χρησιμοποιήσετε τη συσκευή αυτή

Για να αποφύγετε την εξάντληση της μπαταρίας

Η μονάδα αυτή πρέπει να χρησιμοποιείται πάντα με τον κινητήρα του οχήματος σε λειτουργία. Η χρήση της μονάδας με τον κινητήρα εκτός λειτουργίας μπορεί να προκαλέσει εξάντληση της μπαταρίας.

Για να προστατέψετε την οθόνη LCD

- Μην αφήνετε την οθόνη εκτεθειμένη σε άμεσο ηλιακό φως όταν δεν χρησιμοποιείται. Η παρατεταμένη έκθεση στο άμεσο ηλιακό φως μπορεί να οδηγήσει σε δυσλειτουργία της οθόνης LCD λόγω των υψηλών θερμοκρασιών.
- Όταν χρησιμοποιείτε κινητό τηλέφωνο, κρατάτε την κεραία του μακριά από την οθόνη για να αποφύγετε την πρόκληση παρεμβολών στην εικόνα με τη μορφή κηλίδων, χρωματιστών γραμμών κ.λπ.

Όταν η προβολή δεν είναι καλή, χρησιμοποιήστε τις επιλογές [BRIGHT] (φωτεινότητα) και [DIMMER] (μείωση φωτεινότητας) για να τη ρυθμίσετε

Λόγω της κατασκευής της, η γωνία θέασης της οθόνης LCD είναι περιορισμένη. Ωστόσο, η γωνία θέασης (κάθετη και οριζόντια) μπορεί να αυξηθεί με τη χρήση της επιλογής [BRIGHT] (φωτεινότητα) για τη ρύθμιση της φωτεινότητας του μαύρου στην εικόνα. Κατά την πρώτη χρήση, ρυθμίστε την φωτεινότητα του μαύρου σύμφωνα με την γωνία θέασης (κάθετη και οριζόντια) για ευκρίνεια στην προβολή. Μπορείτε ακόμη να χρησιμοποιήσετε την επιλογή [DIMMER] (μείωση φωτεινότητας) για να προσαρμόσετε τη φωτεινότητα της οθόνης LCD σύμφωνα με τις προτιμήσεις σας.

Πληροφορίες σχετικά με τις εξόδους βίντεο και ήχου της μονάδας αυτής

Όταν συνδέετε ένα ξεχωριστό κομμάτι εξοπλισμού AV, όπως μια άλλη οθόνη, στις υποδοχές εξόδου COMPONENT OUT ή VCR OUT (η έξοδος βίντεο και ήχου RCA) της κρυφής μονάδας, μπορείτε να επιλέγετε την πηγή για έξοδο με το πλήκτρο SOURCE/POWER.

- Δεν μπορείτε να επιλέξετε διαφορετικές πηγές βίντεο και ήχου για την παροχή σημάτων από τις εξόδους COMPONENT/RCA αυτής της μονάδας.
- Τα πλήκτρα VOL- και VOL+ δεν θα έχουν κανένα αποτέλεσμα ακόμη και αν χρησιμοποιηθούν.

⚠ ΠΡΟΣΟΧΗ

Μην τοποθετείτε ποτέ την οθόνη σε σημείο όπου ο οδηγός να μπορεί να βλέπει την εικόνα ενώ το όχημα κινείται.

Επαναφορά του συστήματος στην αρχική του κατάσταση

Επαναφορά του μικροεπεξεργαστή στην αρχική του κατάσταση

Εάν πατήσετε το πλήκτρο RESET μπορείτε να επαναφέρετε τον μικροεπεξεργαστή στις αρχικές του ρυθμίσεις, να διαγράψετε όλες τις ρυθμίσεις που έχουν αποθηκευτεί στη μνήμη και να επαναφέρετε σε ισχύ τις αρχικές (εργοστασιακές) τιμές των ρυθμίσεων.

Επαναφέρετε τον μικροεπεξεργαστή στις ακόλουθες περιπτώσεις:
Όταν χρησιμοποιείτε αυτή τη συσκευή για πρώτη φορά μετά την εγκατάσταση.
Όταν η συσκευή δεν λειτουργεί σωστά.
Όταν παράξενα (λανθασμένα) μηνύματα εμφανίζονται στην οθόνη.

- Για να επαναφέρετε τον μικροεπεξεργαστή στην αρχική του κατάσταση, πατήστε το πλήκτρο RESET στην κρυφή μονάδα με την μύτη ενός μολυβιού ή με άλλο αιχμηρό αντικείμενο.

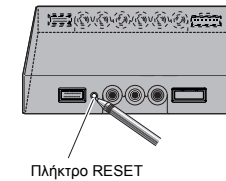

ΕΜΗΝΙΚΑ

Υπόμνημα πλήκτρων

Συστατικά μέρη και λειτουργίες

■ Μονάδα οθόνης

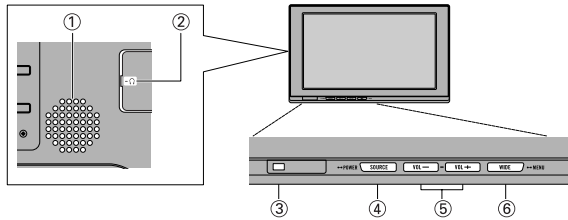

- ① **Ενσωματωμένο ηχείο**
Αναπαράγει τον ήχο από συσκευές ήχου που είναι συνδεδεμένες στο προϊόν αυτό.
- ② **Υποδοχή ακουστικών**
Για την σύνδεση ακουστικών με καλώδιο stereo mini-plug 3,5 χιλ.
- ③ **Αισθητήρας φωτισμού περιβάλλοντος**
Ανιχνεύει το φωτισμό του περιβάλλοντος. Με το σύστημα αυτό, η φωτεινότητα της οθόνης LCD προσαρμόζεται αυτόματα στο φωτισμό του περιβάλλοντος.
- ④ **Πλήκτρο SOURCE/POWER**
Πραγματοποιεί εναλλαγή μεταξύ των πηγών. Ενεργοποιεί/απενεργοποιεί τη συσκευή.
- ⑤ **Πλήκτρα VOL-, VOL+**
Ρυθμίζει την ένταση του ενσωματωμένου ηχείου ①, ή ρυθμίζει την ένταση των ακουστικών όταν είναι συνδεδεμένα. Αλλάζουν τις ρυθμίσεις όταν εμφανίζονται τα μενού ρυθμίσεων.
- Σημείωση**
- Ποτέ μην ρυθμίζετε την ένταση σε επίπεδα τόσο υψηλά που να μην σας επιτρέπουν να ακούτε τους ήχους της κυκλοφορίας και τα οχήματα έκτακτης ανάγκης.
- ⑥ **Πλήκτρο WIDE/MENU**
Αλλάζει τη μέθοδο μεγέθυνσης εικόνας βίντεο 4:3 σε εικόνα βίντεο 16:9. Εάν πατήσετε και κρατήσετε πατημένο το πλήκτρο αυτό εμφανίζεται το μενού ρυθμίσεων ή το μενού ρύθμισης της εικόνας. Μόλις εμφανιστεί το μενού ρυθμίσεων ή το μενού ρύθμισης της εικόνας, η λειτουργία του εναλλάσσεται με κάθε πάτημα του πλήκτρου.

Βασικές λειτουργίες

⚠ ΠΡΟΕΙΔΟΠΟΙΗΣΗ

Μην τοποθετείτε ποτέ τη συσκευή αυτή σε σημείο που να είναι ορατό από τον οδηγό του οχήματος. Εάν κάνετε κάτι τέτοιο, οι εικόνες ενδεχομένως να τραβούν την προσοχή του οδηγού όσο το όχημα βρίσκεται σε κίνηση.

Η χρήση του προϊόντος αυτού υπόκειται σε οποιοσδήποτε νόμου του κράτους σχετίζονται με την τοποθέτηση και τη χρήση.

Η PIONEER δεν αποδέχεται καμία ευθύνη για οποιαδήποτε προβλήματα, ζημιές ή απώλειες προκύψουν από εσφαλμένη ρύθμιση της συσκευής ή από την παραβίαση οποιωνδήποτε νόμων του κράτους.

Ενεργοποίηση

Μην ξεχνάτε να εκκινείτε τον κινητήρα του οχήματος πριν ενεργοποιήσετε τη συσκευή, για να διατηρήσετε τη ζωή της μπαταρίας.

1. Εκκινήστε τον κινητήρα του οχήματος.



2. Ενεργοποιήστε το σύστημα.

Πατήστε το πλήκτρο SOURCE/POWER.

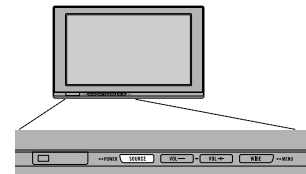

Για να απενεργοποιήσετε το σύστημα, πατήστε και κρατήστε πατημένο το πλήκτρο SOURCE/POWER.

Βασικές λειτουργίες

Ρύθμιση έντασης

Μπορείτε να ρυθμίσετε την ένταση του παραγόμενου ήχου από το ενσωματωμένο ηχείο.

1. Ρυθμίστε την ένταση του ηχείου.

Πατήστε το πλήκτρο VOL- ή VOL+.

VOL+: Αύξηση

VOL-: Μείωση

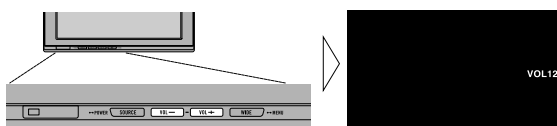

Η ένταση του ενσωματωμένου ηχείου μπορεί να ρυθμιστεί σε τιμές μεταξύ 0 και 30.

Σημειώσεις

- Τα πλήκτρα VOL- και VOL+ ρυθμίζουν την ένταση των ακουστικών όταν είναι συνδεδεμένα.
- Ο ήχος από το ενσωματωμένο ηχείο απενεργοποιείται όταν συνδέονται τα ακουστικά.

Επιλογή πηγής

Μπορείτε να επιλέξετε την επιθυμητή πηγή για είσοδο βίντεο και ήχου από συσκευές AV που είναι συνδεδεμένη στο VCR1 IN, VCR2 IN ή στο COMPONENT IN.

1. Επιλέξτε μια πηγή.

Πατήστε το πλήκτρο SOURCE/POWER. Με κάθε πάτημα του πλήκτρου επιλέγετε μια διαφορετική πηγή με την εξής σειρά:



[VCR1 (COMPONENT)] ή [VCR1] → [VCR2] → Έξοδος με την επιλογή [VCR1 (COMPONENT)] ή [VCR1]

Σημειώσεις

- Η συσκευή αυτή έχει δύο εισόδους πηγών, την VCR1 IN και την VCR2 IN. Η VCR1 IN έχει είσοδο βίντεο component [VCR1(COMPONENT)] καθώς και είσοδο βίντεο RCA [VCR1].
- Η [VCR1 (COMPONENT)] είναι είσοδος βίντεο component από τη συσκευή AV που είναι συνδεδεμένη στην υποδοχή VCR1 IN COMPONENT. Απαιτείται καλώδιο component 26 ακίδων (CD-CP300), που πωλείται ξεχωριστά. (Βλ. σελ. 15.)
- Η είσοδος VCR1 COMPONENT έχει προτεραιότητα σε σχέση με την είσοδο VCR1 RCA όταν και οι δύο συνδέονται ταυτόχρονα.
- Μια υποδοχή εισόδου βίντεο χωρίς συνδεδεμένη συσκευή δεν μπορεί να επιλεγεί ακόμη και αν πατηθεί το πλήκτρο SOURCE/POWER.
- Η [VCR1] επιλέγεται όταν δεν υπάρχει συνδεδεμένη συσκευή για τις εισόδους VCR1 και VCR2.

Αλλαγή της λειτουργίας ευρείας οθόνης

Μπορείτε να αλλάξετε τον τρόπο με τον οποίο η κανονική εικόνα (αναλογία 4:3) μεγεθύνεται σε ευρεία εικόνα (16:9). Επιλέξτε τις λειτουργίες ευρείας οθόνης που ταιριάζουν στο είδος της εικόνας που βλέπετε.

1. Εμφανίστε μια πηγή για προβολή. (Βλ. σελ. 7.)

2. Επιλέξτε μια λειτουργία ευρείας οθόνης.

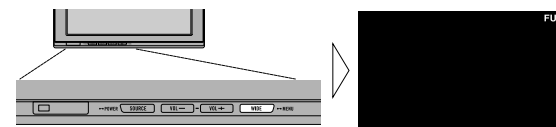

Κάθε πάτημα του πλήκτρου WIDE/MENU επιλέγει τη λειτουργία ευρείας οθόνης με την ακόλουθη σειρά:

[AUTO] ή [FULL] → [JUST] → [CINEMA] → [ZOOM] → [NORMAL] → Έξοδος με την επιλογή [AUTO] ή [FULL]

Σημειώσεις

- Οι ρυθμίσεις αποθηκεύονται για κάθε πηγή (COMPONENT, VCR1, ή VCR2).
- Όταν η εικόνα προβάλλεται σε λειτουργία ευρείας οθόνης που δεν συμφωνεί με την αρχική της αναλογία, η εμφάνισή της μπορεί να είναι διαφορετική.
- Το [AUTO] μπορεί να επιλεγεί μόνο αν η συσκευή AV είναι συνδεδεμένη στον ακροδέκτη εισόδου βίντεο COMPONENT IN. Όταν στο σήμα βίντεο περιλαμβάνονται πληροφορίες λειτουργίας ευρείας οθόνης, η λειτουργία ευρείας οθόνης ρυθμίζεται αυτόματα σύμφωνα με τις πληροφορίες.
- Θυμηθείτε ότι η χρήση της λειτουργίας ευρείας οθόνης αυτού του συστήματος για εμπορική ή δημόσια προβολή ενδέχεται να στοιχειοθετεί παραβίαση των δικαιωμάτων πνευματικής ιδιοκτησίας του δημιουργού.

Βασικές λειτουργίες

Διαθέσιμες λειτουργίες ευρείας οθόνης

NORMAL

Η εικόνα βίντεο με αναλογίες 4:3 εμφανίζεται χωρίς μεγέθυνση. Απολαύστε την προβολή τηλεόρασης με την ίδια ακριβώς μορφή που έχει όταν εκπέμπεται.

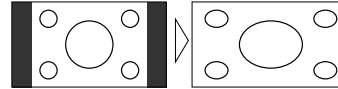

ZOOM

Η εικόνα βίντεο με αναλογία 4:3 μεγεθύνεται με την ίδια αναλογία και οριζόντια και κάθετα. Αυτή η λειτουργία ευρείας οθόνης ταιριάζει με επιμήκη εικόνα βίντεο, όπως σε ταινίες, στις οποίες οι τίτλοι επικαλύπτουν την εικόνα.

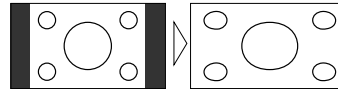

CINEMA

Η εικόνα βίντεο μεγεθύνεται κάθετα με αναλογία μεταξύ FULL και ZOOM. Αυτή η λειτουργία ευρείας οθόνης ταιριάζει σε εικόνα βίντεο μεγάλου πλάτους, όπως σε ταινίες, στις οποίες οι τίτλοι εμφανίζονται σε μαύρες περιοχές εκτός της εικόνας.

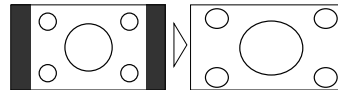

JUST

Η εικόνα βίντεο εμφανίζεται πιο εκτεταμένη οριζόντια καθώς πλησιάζει στις δύο άκρες της οθόνης. Επειδή η εικόνα βίντεο εμφανίζεται χωρίς σχεδόν καθόλου παραμόρφωση κοντά στο μέσο της οθόνης, μπορείτε να την απολαμβάνετε χωρίς να αντιλαμβάνεστε την παραμόρφωση.

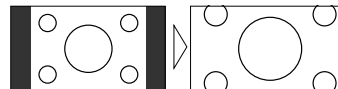

FULL

Η εικόνα βίντεο με αναλογία 4:3 μεγεθύνεται μόνο οριζόντια. Απολαύστε την προβολή εικόνας βίντεο μεγάλου πλάτους χωρίς να χάνετε τμήματα.

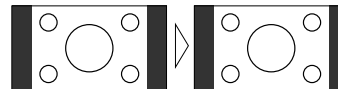

Σημείωση

- Η εικόνα βίντεο θα εμφανίζεται με λιγότερες λεπτομέρειες αν προβληθεί σε λειτουργία CINEMA ή ZOOM.

Ρύθμιση της οθόνης

Το σύστημα αυτό προσφέρει διάφορες δυνατότητες ρύθμισης λειτουργιών και ρυθμίσεων για μεγαλύτερη ευκολία στη χρήση. Προσαρμόστε τις ρυθμίσεις ανάλογα με τις προτιμήσεις και το χώρο.

Ρύθμιση εικόνας (BRIGHT/CONTRAST/COLOR/HUE)

Μπορείτε να αλλάξετε τη φωτεινότητα του μαύρου [BRIGHT], την αντίθεση [CONTRAST], την ένταση των χρωμάτων [COLOR] και την απόχρωση [HUE] της εικόνας βίντεο ανάλογα με τις προτιμήσεις σας. Διαφορετικές ρυθμίσεις αποθηκεύονται για το βίντεο από VCR1 (COMPONENT), VCR1 και από VCR2.

1. Εμφανίστε μια πηγή για προβολή. (Βλ. σελ. 7.)

2. Εμφανίστε την οθόνη μενού.

Πατήστε και κρατήστε πατημένο το πλήκτρο WIDE/MENU για 2 δευτερόλεπτα ή περισσότερο.

Εμφανίζεται η οθόνη [PICTURE ADJUST].

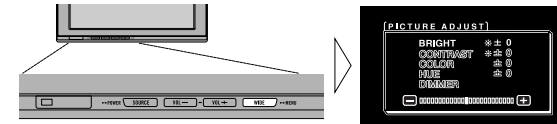

3. Επιλέξτε ένα στοιχείο για ρύθμιση.

Πατήστε το πλήκτρο WIDE/MENU. Το επιλεγμένο στοιχείο εμφανίζεται μπλε.

Κάθε πάτημα του πλήκτρου WIDE/MENU επιλέγει το επόμενο στοιχείο με την ακόλουθη σειρά:

[BRIGHT] → [CONTRAST] → [COLOR] → [HUE] → [DIMMER] → Έξοδος με την επιλογή [BRIGHT]

4. Ρυθμίστε το στοιχείο.

Πατήστε το πλήκτρο VOL- ή VOL+.

VOL+: Αύξηση τιμών.

VOL-: Μείωση τιμών.

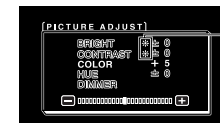

Ο εξωτερικός αισθητήρας φωτισμού της οθόνης ανιχνεύει τη φωτεινότητα του περιβάλλοντος και εμφανίζει μια ένδειξη που υποδεικνύει την τρέχουσα φωτεινότητα.

- ☾ (μπλε): Όταν είναι σκοτάδι (νύχτα)
- * (κόκκινο): Όταν έχει φως (ημέρα)

Κάθε στοιχείο μπορεί να ρυθμιστεί μεταξύ -24 και +24.

Ρύθμιση της οθόνης

5. Ολοκληρώστε τη ρύθμιση.

Πατήστε και κρατήστε πατημένο το πλήκτρο WIDE/MENU για 2 δευτερόλεπτα ή περισσότερο για να κλείσετε το μενού και να ολοκληρώσετε τη ρύθμιση.

	Στοιχείο ρύθμισης	πλευρά –	πλευρά +
BRIGHT	Φωτεινότητα του μαύρου	Κάνει το μαύρο να εμφανίζεται σκοτεινότερο.	Κάνει το μαύρο να εμφανίζεται φωτεινότερο.
CONTRAST	Αντίθεση	Μειώνει τη διαφορά μεταξύ του μαύρου και του λευκού (σκουραίνει).	Αυξάνει τη διαφορά μεταξύ του μαύρου και του λευκού (φωτίζει).
COLOR	Ένταση χρώματος	Κάνει τα χρώματα να εμφανίζονται πιο αδύναμα.	Κάνει τα χρώματα να εμφανίζονται πιο έντονα.
HUE	Απόχρωση	Αυξάνει το κόκκινο.	Αυξάνει το πράσινο.

Σημειώσεις

- Οι ρυθμίσεις των επιλογών [BRIGHT] και [CONTRAST] αποθηκεύονται ξεχωριστά για φωτεινό (ημέρα) και σκοτεινό (νύχτα) περιβάλλον.
- Στα δεξιά των επιλογών [BRIGHT] και [CONTRAST] στην οθόνη, εμφανίζεται μια κόκκινη (*) και μια μπλε () ένδειξη, αντίστοιχα, καθώς ο αισθητήρας φωτισμού περιβάλλοντος υπολογίζει πόσο φωτεινό ή σκοτεινό είναι το περιβάλλον.
- Εάν δεν πραγματοποιήσετε καμία ενέργεια για περίπου 30 δευτερόλεπτα μετά την εμφάνιση του μενού ρύθμισης της εικόνας, η οθόνη μενού θα εξαφανιστεί.
- Η επιλογή [HUE] μπορεί να ρυθμιστεί μόνο για βίντεο NTSC.

Ρύθμιση εικόνας (DIMMER)

Η προβολή μπορεί να μην είναι καλή μετά από μακρόχρονη προβολή εικόνας βίντεο αν η οθόνη είναι πολύ φωτεινή τη νύχτα ή όταν σκοτεινιάσει. Η συσκευή αυτή ρυθμίζει αυτόματα τη φωτεινότητα της οθόνης LCD σύμφωνα με τη φωτεινότητα του περιβάλλοντος (ευφυές dimmer 3 σημείων). Η φωτεινότητα που έχει προσαρμοστεί αυτόματα μπορεί επίσης να ρυθμιστεί στην επιθυμητή τιμή.

1. Εμφανίστε μια οθόνη μενού.

Ακολουθήστε τα βήματα 1 και 2 στην ενότητα "Ρύθμιση εικόνας (BRIGHT/CONTRAST/COLOR/HUE)". (Βλ. σελ. 8.)

2. Επιλέξτε [DIMMER].

Πατήστε επανειλημμένα το πλήκτρο WIDE/MENU έως ότου επιλεγεί το στοιχείο [DIMMER].



Ο εξωτερικός αισθητήρας φωτισμού της οθόνης ανιχνεύει τη φωτεινότητα του περιβάλλοντος και αλλάζει το χρώμα, το σχήμα και τη θέση της ένδειξης σύμφωνα με την τρέχουσα φωτεινότητα (επίπεδο εξωτερικού φωτισμού).



Σημείωση

- Το επίπεδο εξωτερικού φωτισμού που χρησιμοποιείται ως βασικό στοιχείο για τη ρύθμιση της επιλογής [DIMMER] υποδεικνύεται με την ένδειξη που φαίνεται στο βήμα 2 και τη θέση του. Οι ενδείξεις που υποδεικνύουν την τρέχουσα φωτεινότητα του περιβάλλοντος που χρησιμοποιείται για τη ρύθμιση των επιλογών [BRIGHT] και [CONTRAST] μπορεί να διαφέρουν ελαφρώς.

3. Ρυθμίστε τη φωτεινότητα.

Πατήστε το πλήκτρο VOL- ή VOL+.

VOL+: Αύξηση φωτεινότητας.

VOL-: Μείωση φωτεινότητας.

Όσο περισσότερο η κίτρινη ένδειξη εκτείνεται προς τα δεξιά, τόσο φωτεινότερη εμφανίζεται η οθόνη.



Στην οθόνη αυτή, η ρύθμιση φωτεινότητας της οθόνης μπορεί να προσαρμοστεί όταν είναι σκοτεινά ().

Το επίπεδο αυτό επισημαίνει τη φωτεινότητα της οθόνης που ρυθμίζεται. Όσο περισσότερο μετακινείται προς τα δεξιά η κίτρινη ένδειξη, τόσο φωτεινότερη γίνεται η οθόνη.

- Ορίζεται το τρέχον επίπεδο εξωτερικού φωτισμού και ρυθμίζεται η φωτεινότητα της οθόνης.
- Το επίπεδο εξωτερικού φωτισμού μπορεί να ρυθμιστεί σε Dark (σκοτεινό), Intermediate (ενδιάμεσο) ή Bright (φωτεινό) και η ρύθμιση να αποθηκευτεί.

4. Ολοκληρώστε τη ρύθμιση.

Πατήστε και κρατήστε πατημένο το πλήκτρο WIDE/MENU για 2 δευτερόλεπτα ή περισσότερο για να κλείσετε το μενού και να ολοκληρώσετε τη ρύθμιση.

Σημείωση

- Εάν δεν πραγματοποιήσετε καμία ενέργεια για περίπου 30 δευτερόλεπτα μετά την εμφάνιση του μενού ρύθμισης της εικόνας, η οθόνη μενού θα εξαφανιστεί.

Ρυθμίσεις

Ρύθμιση εισόδου (VCR1/VCR2)

Οι μορφές βίντεο, όπως οι NTSC, PAL και SECAM μπορούν να επιλεγθούν ανάλογα με την συσκευή AV που είναι συνδεδεμένη σε αυτήν τη μονάδα.

1. Απενεργοποιήστε το σύστημα.

Πατήστε και κρατήστε πατημένο το πλήκτρο SOURCE/POWER.

2. Εμφανίστε το μενού ρυθμίσεων.

Πατήστε και κρατήστε πατημένο το πλήκτρο WIDE/MENU για 2 δευτερόλεπτα ή περισσότερο. Εμφανίζεται η οθόνη [SETUP MENU]. Έχει ήδη επιλεγθεί το στοιχείο [VCR1].



3. Επιλέξτε μεταξύ [VCR1] και [VCR2].

Πατήστε το πλήκτρο WIDE/MENU. Το επιλεγμένο στοιχείο εμφανίζεται μπλε.

4. Επιλέξτε μορφή βίντεο.

Πατήστε το πλήκτρο VOL+. Το σύστημα βίντεο αλλάζει.

Κάθε πάτημα του πλήκτρου VOL+ επιλέγει το επόμενο στοιχείο με την ακόλουθη σειρά:

[AUTO] → [NTSC] → [PAL] → [SECAM] → Έξοδος με την επιλογή [AUTO]

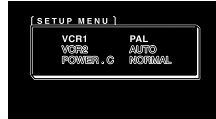

Σημείωση

- Με το πάτημα του πλήκτρου VOL- γίνεται επιλογή στοιχείων με την αντίστροφη σειρά από αυτή του πλήκτρου VOL+.

5. Ολοκληρώστε τη ρύθμιση.

Πατήστε και κρατήστε πατημένο το πλήκτρο WIDE/MENU για 2 δευτερόλεπτα ή περισσότερο για να κλείσετε το μενού και να ολοκληρώσετε τη ρύθμιση.

Σημειώσεις

- Εάν επιλεγθεί το στοιχείο [AUTO], ανιχνεύεται αυτόματα η μορφή του σήματος βίντεο (NTSC, PAL και SECAM) και εμφανίζεται η εικόνα.
- Όταν επιλέγεται το [AUTO] μπορεί να μην γίνεται πάρα πολύ καλή λήψη εκπομπών.
- Εάν δεν πραγματοποιήσετε καμία ενέργεια για περίπου 30 δευτερόλεπτα μετά την εμφάνιση του μενού ρυθμίσεων, η οθόνη μενού θα εξαφανιστεί.

Λειτουργία Power Control

Όταν συνδέετε μια κεντρική μονάδα που διαθέτει τη λειτουργία Power Control, όπως η AVH-P7800DVD, μπορείτε να ενεργοποιείτε ή να απενεργοποιείτε την οθόνη AVD-W1100V από την κεντρική μονάδα.

1. Εμφανίστε το μενού ρυθμίσεων.

Ακολουθήστε τα βήματα 1 και 2 στην ενότητα "Ρύθμιση εισόδου (VCR1/VCR2)". (Βλ. σελ. 10.)

2. Επιλέξτε [POWER.C].

Πατήστε το πλήκτρο WIDE/MENU. Το επιλεγμένο στοιχείο εμφανίζεται μπλε.



3. Επιλέξτε τη λειτουργία Power Control.

VOL-: [NORMAL]

Η μονάδα αυτή μπορεί να ενεργοποιηθεί και να απενεργοποιηθεί με το πάτημα του πλήκτρου SOURCE/POWER.

VOL+: [FRONT]

Η μονάδα αυτή ΔΕΝ μπορεί να ενεργοποιηθεί και να απενεργοποιηθεί με το πάτημα του πλήκτρου SOURCE/POWER. Ο έλεγχος ενεργοποίησης/απενεργοποίησης παρέχεται από μια κεντρική μονάδα με λειτουργία Power Control, συνδεδεμένη με το καλώδιο component 26 ακίδων CD-CP300 (πωλείται ξεχωριστά).

π.χ., όταν είναι συνδεδεμένη με την AVH-P7800DVD.

Με το πάτημα του πλήκτρου REAR ON στην AVH-P7800DVD ενεργοποιείται η μονάδα. Πατήστε και κρατήστε πατημένο το πλήκτρο στην AVH-P7800DVD για να απενεργοποιήσετε τη μονάδα.

4. Ολοκληρώστε τη ρύθμιση.

Πατήστε και κρατήστε πατημένο το πλήκτρο WIDE/MENU για 2 δευτερόλεπτα ή περισσότερο για να κλείσετε το μενού και να ολοκληρώσετε τη ρύθμιση.

Σημείωση

- Εάν δεν πραγματοποιήσετε καμία ενέργεια για περίπου 30 δευτερόλεπτα μετά την εμφάνιση του μενού ρυθμίσεων, η οθόνη μενού θα εξαφανιστεί.

Σωστή χρήση της οθόνης

⚠ ΠΡΟΣΟΧΗ

- Αν εισχωρήσει στη συσκευή υγρασία ή κάποιο ξένο σώμα, σβήστε την αμέσως και συμβουλευθείτε το εξουσιοδοτημένο κατάστημα πώλησης ή το πλησιέστερο Κέντρο Επισκευών της PIONEER. Η χρήση της συσκευής σε αυτήν την κατάσταση μπορεί να προκαλέσει φωτιά, ηλεκτροπληξία ή άλλη βλάβη.
- Αν παρατηρήσετε καπνό, παράξενο θόρυβο ή οσμή να βγαίνει από την οθόνη, διακόψτε αμέσως την παροχή ρεύματος και συμβουλευθείτε το εξουσιοδοτημένο κατάστημα πώλησης ή το πλησιέστερο Κέντρο Επισκευών της PIONEER. Η χρήση της συσκευής σε αυτήν την κατάσταση μπορεί να προκαλέσει βλάβη του συστήματος.
- Μην αφαιρείτε το πίσω κάλυμμα της οθόνης, καθώς στο εσωτερικό της υπάρχουν στοιχεία με υψηλή τάση, τα οποία μπορούν να προκαλέσουν ηλεκτροπληξία. Συμβουλευθείτε το εξουσιοδοτημένο κατάστημα πώλησης ή το πλησιέστερο Κέντρο Επισκευών της PIONEER για εσωτερικό έλεγχο, ρυθμίσεις ή επισκευές.

Χειρισμός της οθόνης

- Όταν η οθόνη δεν χρησιμοποιείται, μην την αφήνετε ποτέ εκτεθειμένη σε άμεσο ηλιακό φως ή σε ακραίες συνθήκες θερμοκρασίας.
- Η οθόνη πρέπει να χρησιμοποιείται μέσα στα όρια θερμοκρασίας που αναφέρονται παρακάτω.
Θερμοκρασία λειτουργίας: -10°C έως $+50^{\circ}\text{C}$
Θερμοκρασία αποθήκευσης: -20°C έως $+80^{\circ}\text{C}$
Αν η θερμοκρασία είναι υψηλότερη ή χαμηλότερη από το ενδεδειγμένο εύρος, η οθόνη μπορεί να μη λειτουργεί κανονικά.
- Η οθόνη LCD της συσκευής αυτής είναι εκτεθειμένη για βελτιωμένη ορατότητα στο όχημα. Μην πιέζετε με δύναμη την οθόνη LCD. Μπορεί να σπάσει.
- Μην αγγίζετε την οθόνη LCD. Μπορεί να προκληθούν γρατζουνιές ή να συσσωρευθούν ρύποι.

Πληροφορίες σχετικά με την οθόνη υγρών κρυστάλλων (LCD)

- Αν η οθόνη είναι τοποθετημένη κοντά στην έξοδο του κλιματισμού, βεβαιωθείτε ότι ο αέρας δεν φυσάει πάνω της. Ο ζεστός αέρας μπορεί να προκαλέσει τη θραύση της οθόνης LCD και ο κρύος αέρας μπορεί να προκαλέσει συγκέντρωση υγρασίας στο εσωτερικό της και πιθανή βλάβη. Επίσης, αν η οθόνη ψυχθεί από κρύο αέρα, μπορεί να σκοτεινιάσει, ή να μειωθεί η διάρκεια ζωής της μικρής λυχνίας φθορισμού στο εσωτερικό της οθόνης.
- Μικρές μαύρες ή λευκές κηλίδες (φωτεινές κηλίδες) μπορεί να εμφανιστούν στην οθόνη LCD. Αυτές οφείλονται στα χαρακτηριστικά της οθόνης LCD και δεν είναι ενδεικτικές κάποιου προβλήματος.
- Σε χαμηλές θερμοκρασίες, η οθόνη LCD μπορεί να παραμείνει σκοτεινή για λίγο μετά την ενεργοποίησή της.
- Η εικόνα της οθόνης θα είναι δυσδιάκριτη αν αυτή είναι εκτεθειμένη σε άμεσο ηλιακό φως.

Διατήρηση της οθόνης σε καλή κατάσταση

- Όταν ξεσκονίζετε ή καθαρίζετε την οθόνη, διακόψτε πρώτα την παροχή ρεύματος στο σύστημα και μετά σκουπίστε την μ' ένα μαλακό, στεγνό πανί.
- Όταν σκουπίζετε την οθόνη, προσέξτε να μην τη γρατζουνίσετε. Μην χρησιμοποιείτε ισχυρά ή διαβρωτικά χημικά.
- Μην χρησιμοποιείτε υγρό πανί για την καθαρίσετε. Μην χρησιμοποιείτε οργανικούς διαλύτες, όπως βενζίνη και διαλυτικό.

Πληροφορίες σχετικά τη μικρή λυχνία φθορισμού

- Στο εσωτερικό της οθόνης υπάρχει μια μικρή λυχνία φθορισμού για το φωτισμό της οθόνης LCD.
 - Η λυχνία φθορισμού είναι αναλώσιμο εξάρτημα και έχει περιορισμένη διάρκεια ζωής.
 - Η λυχνία φθορισμού έχει διάρκεια ζωής περίπου 10.000 ώρες, ανάλογα με τις συνθήκες λειτουργίας. (Η χρήση της οθόνης σε χαμηλές θερμοκρασίες μειώνει τη διάρκεια ζωής της λυχνίας φθορισμού.)
 - Όταν η λυχνία φθορισμού φτάσει στο τέλος της διάρκειας ζωής της, η οθόνη θα είναι σκοτεινή και δεν θα προβάλλεται πλέον εικόνα. Αν συμβεί αυτό, συμβουλευθείτε το εξουσιοδοτημένο κατάστημα πώλησης ή το πλησιέστερο Κέντρο Επισκευών της PIONEER.

Σύνδεση του συστήματος

⚠ ΠΡΟΣΟΧΗ

- Η PIONEER δεν συνιστά την τοποθέτηση της οθόνης ή την εκτέλεση εργασιών σε αυτήν από εσάς τους ίδιους. Η τοποθέτηση της συσκευής ή η εκτέλεση εργασιών ενδέχεται να προκαλέσει κίνδυνο ηλεκτροπληξίας ή άλλους κινδύνους. Για την εγκατάσταση και για κάθε εργασία στην οθόνη απευθυνθείτε στο εξουσιοδοτημένο προσωπικό της Pioneer.
- Ασφαλίστε όλες τις καλωδιώσεις με σφιγκτήρες καλωδίων ή με μονωτική ταινία. Μην αφήνετε εκτεθειμένα γυμνά καλώδια.
- Μην ανοίγετε οπή προς το χώρο του κινητήρα για να συνδέσετε το κίτρινο καλώδιο της μονάδας στη μπαταρία του οχήματος. Οι δονήσεις του κινητήρα ενδέχεται να προκαλέσουν αστοχία της μόνωσης στο σημείο που το καλώδιο περνάει από το χώρο των επιβατών στο χώρο του κινητήρα. Φροντίστε να ασφαλίσετε καλά το καλώδιο σε αυτό το σημείο.
- Είναι εξαιρετικά επικίνδυνο να αφεθεί το καλώδιο της οθόνης να τυλιχτεί γύρω από την κολόνα του τιμονιού ή το μοχλό των ταχυτήτων. Βεβαιωθείτε ότι η εγκατάσταση της οθόνης γίνεται σε σημείο που δεν εμποδίζει την οδήγηση.
- Βεβαιωθείτε ότι οι καλωδιώσεις δεν έρχονται σε επαφή με κινούμενα εξαρτήματα του οχήματος, όπως ο μοχλός των ταχυτήτων, το χειρόφρενο και οι ράγες των καθισμάτων.
- Μην κονταίνετε κανένα καλώδιο. Αν κάνετε κάτι τέτοιο, το προστατευτικό κύκλωμα μπορεί να μη λειτουργήσει σωστά.

Σημειώσεις

- Η μονάδα αυτή προορίζεται για χρήση σε οχήματα με μπαταρία 12 βολτ και γειωμένο αρνητικό πόλο. Πριν την εγκατάστασή σε τζιπ, φορτηγό ή λεωφορείο, ελέγξτε την τάση της μπαταρίας.
- Για την αποφυγή βραχυκυκλωμάτων στο ηλεκτρικό σύστημα, βεβαιωθείτε ότι έχετε αποσυνδέσει το αρνητικό \ominus καλώδιο της μπαταρίας πριν από την έναρξη της εγκατάστασης.
- Συμβουλευτείτε το εγχειρίδιο χρήστη για λεπτομέρειες σχετικά με τη σύνδεση των άλλων συσκευών, και κατόπιν κάντε τις συνδέσεις με το σωστό τρόπο.
- Ασφαλίστε τις καλωδιώσεις με σφιγκτήρες καλωδίων ή με αυτοκόλλητη ταινία. Για να προστατέψετε τις καλωδιώσεις στα σημεία που έρχονται σε επαφή με μεταλλικά εξαρτήματα, τυλίξτε τα με αυτοκόλλητη ταινία.
- Περάστε και ασφαλίστε όλες τις καλωδιώσεις έτσι ώστε να μην έρχονται σε επαφή με κινούμενα εξαρτήματα, όπως ο μοχλός των ταχυτήτων, το χειρόφρενο και οι ράγες των καθισμάτων. Μην περνάτε τις καλωδιώσεις σε μέρη που θερμαίνονται πολύ, όπως κοντά στην έξοδο του καλοριφέρ. Εάν η μόνωση της καλωδίωσης λιώσει ή σχιστεί, υπάρχει κίνδυνος να βραχυκυκλωθούν οι καλωδιώσεις στο αμάξωμα του οχήματος.
- Μην περνάτε το κίτρινο καλώδιο στο θάλαμο του κινητήρα διαμέσου σπής για να το συνδέσετε με τη μπαταρία. Κάτι τέτοιο θα προκαλέσει βλάβη στη μόνωση του καλωδίου προκαλώντας ένα πολύ επικίνδυνο βραχυκύκλωμα.
- Ποτέ μην τροφοδοτείτε άλλα εξαρτήματα με ηλεκτρισμό κόβοντας τη μόνωση του αγωγού παροχής ηλεκτρικού ρεύματος και συνδέοντάς τα στον αγωγό. Κάτι τέτοιο θα προκαλέσει υπέρβαση των προδιαγραφών έντασης ρεύματος του αγωγού με αποτέλεσμα την υπερθέρμανση.
- Όταν αντικαθιστάτε τις ασφάλειες, βεβαιωθείτε ότι χρησιμοποιείτε μόνο ασφάλειες με τα χαρακτηριστικά που υποδεικνύονται στην υποδοχή της ασφάλειας.
- Όταν η μονάδα εγκαθίσταται σε όχημα, του οποίου ο διακόπτης της μίζας δεν περιλαμβάνει τη θέση ACC (αξεσουάρ), το κόκκινο καλώδιο πρέπει να συνδεθεί σε ακροδέκτη που ελέγχεται από τη θέση του διακόπτη ανάφλεξης ON/OFF. Αν δεν το κάνετε αυτό, η μπαταρία του οχήματος μπορεί να αδειάσει όταν το όχημα παραμείνει σβηστό για πολλές ώρες.



Με θέση ACC



Χωρίς θέση ACC

⚠ ΠΡΟΣΟΧΗ

- Τα καλώδια της συσκευής αυτής και τα καλώδια άλλων συσκευών μπορεί να έχουν διαφορετικά χρώματα ακόμη κι αν επιτελούν την ίδια λειτουργία. Όταν συνδέετε το προϊόν αυτό με ένα άλλο, ανατρέξτε στα παρεχόμενα εγχειρίδια εγκατάστασης και των δύο προϊόντων και συνδέστε τα καλώδια που έχουν την ίδια λειτουργία.

Σύνδεση του συστήματος

Ονομασίες και λειτουργίες των ακροδεκτών σύνδεσης

■ Κρυφή μονάδα

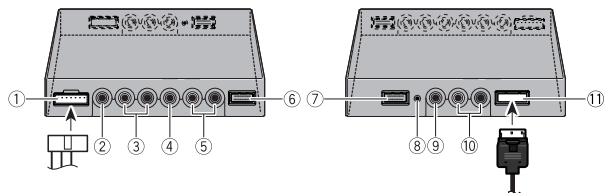

- ① **Παροχή ηλεκτρικού ρεύματος**
Χρησιμοποιείται για την σύνδεση του παρεχόμενου καλωδίου ρεύματος.
- ② **Είσοδος βίντεο VCR2 RCA (κίτρινο)**
Λαμβάνει εικόνα βίντεο από VCR, DVD ή άλλη συσκευή AV.
- ③ **Είσοδος ήχου VCR2 RCA (λευκό, κόκκινο)**
Λαμβάνει στερεοφωνικό ήχο από VCR, DVD ή άλλη συσκευή AV.
- ④ **Είσοδος βίντεο VCR1 RCA (κίτρινο)**
Λαμβάνει εικόνα βίντεο από VCR, DVD ή άλλη συσκευή AV.
- ⑤ **Είσοδος ήχου VCR1 RCA (λευκό, κόκκινο)**
Λαμβάνει στερεοφωνικό ήχο από VCR, DVD ή άλλη συσκευή AV.
- ⑥ **Είσοδος βίντεο VCR1 COMPONENT (λευκό)**
Λαμβάνει βίντεο component από VCR, DVD ή άλλη συσκευή AV που διαθέτει έξοδο βίντεο component.*
Η είσοδος βίντεο VCR1 COMPONENT έχει προτεραιότητα όταν οι εισοδοί βίντεο VCR1 RCA και βίντεο VCR1 COMPONENT είναι συνδεδεμένες ταυτόχρονα.
* Απαιτείται καλώδιο component CD-CP300 26 ακίδων (πωλείται ξεχωριστά).
- ⑦ **Έξοδος βίντεο COMPONENT (μπλε)**
Η εικόνα βίντεο και ο στερεοφωνικός ήχος κατευθύνονται από την είσοδο VCR1 σε αυτόν τον ακροδέκτη. Η σύνδεση σε άλλη AVD-W1100V είναι δυνατή με το καλώδιο component CD-CP300 26 ακίδων (πωλείται ξεχωριστά).
- ⑧ **Πλήκτρο Reset**
Επαναφέρει τον μικροεπεξεργαστή της οθόνης.
Πιέστε με τη μύτη ενός μολυβιού ή με άλλο αιχμηρό αντικείμενο.
- ⑨ **Έξοδος βίντεο RCA (κίτρινο)**
Συνδέεται σε άλλες συσκευές AV. Η εικόνα βίντεο που εμφανίζεται στην οθόνη κατευθύνεται σε αυτόν τον ακροδέκτη.
- ⑩ **Έξοδος ήχου RCA (λευκό, κόκκινο)**
Συνδέεται σε άλλες συσκευές AV. Ο ήχος που αναπαράγεται από την οθόνη κατευθύνεται σε αυτούς τους ακροδέκτες.
- ⑪ **Έξοδος οθόνης (ροζ)**
Συνδέει τη μονάδα της οθόνης.

Σύνδεση του καλωδίου παροχής ρεύματος

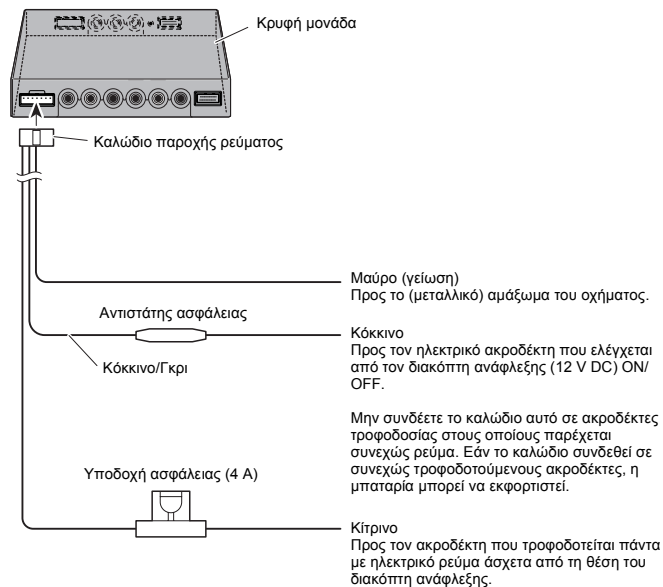

Σύνδεση του συστήματος

Διάγραμμα σύνδεσης (είσοδος VIDEO (βίντεο))

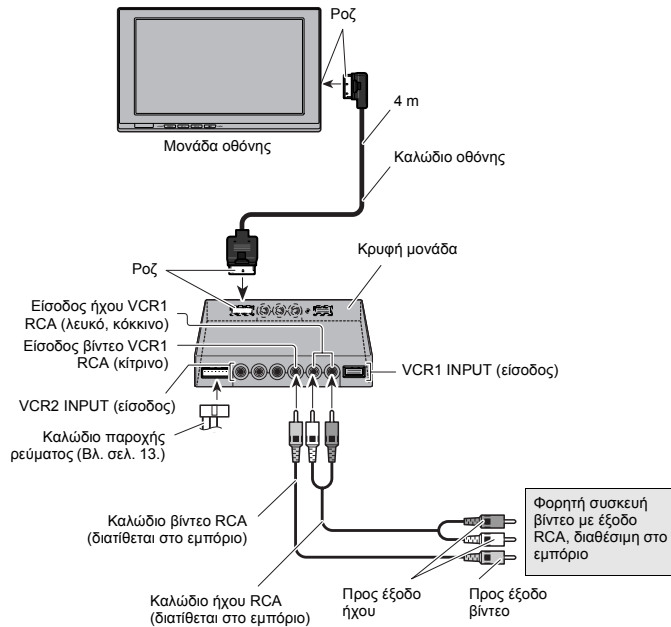

Σημείωση

- Μην τοποθετείτε ποτέ την οθόνη σε σημείο που να είναι ορατό από τον οδηγό του οχήματος.

Σύνδεση εξόδου ήχου και βίντεο

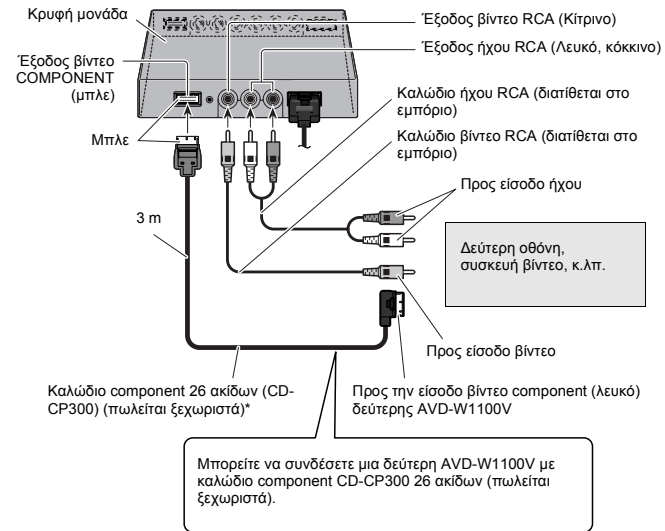

Μπορείτε να συνδέσετε μια δεύτερη AVD-W1100V με καλώδιο component CD-CP300 26 ακίδων (πωλείται ξεχωριστά).

*: Χρησιμοποιήστε το καλώδιο επέκτασης component CD-CP301E 26 ακίδων για επέκταση (3 m).

Σημείωση

- Δεν εξάγεται σήμα βίντεο COMPONENT και ήχου/βίντεο RCA όταν η συσκευή είναι απενεργοποιημένη.

Σύνδεση του συστήματος

Σύνδεση με την κεντρική μονάδα Pioneer μέσω καλωδίου component

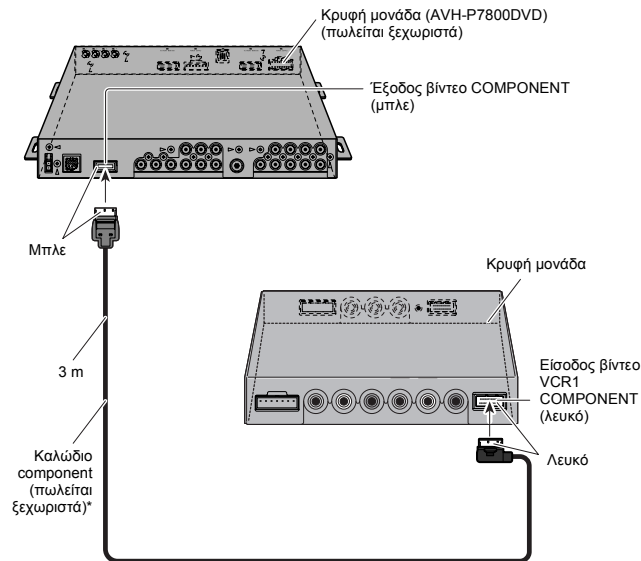

- *: • Για προϊόντα της Pioneer χρησιμοποιείτε καλώδιο component CD-CP300 26 ακίδων.
• Χρησιμοποιήστε το καλώδιο επέκτασης component CD-CP301E 26 ακίδων για επέκταση (3 m).

Σημείωση

- Όταν βλέπετε DVD (από το ενσωματωμένο DVD player της AVH-P7800DVD) και στην AVH-P7800DVD και στη συσκευή αυτή, δεν παράγεται ήχος από το ενσωματωμένο ηχείο της συσκευής αυτής.

Εγκατάσταση

⚠ ΠΡΟΣΟΧΗ

- Για οδηγίες σχετικά με τον τρόπο στήριξης της οθόνης, συμβουλευθείτε το εξουσιοδοτημένο κατάστημα πώλησης.
- Μην τοποθετείτε την οθόνη σε σημείο που ενδέχεται (α) να εμποδίζει την ορατότητα του οδηγού, (β) να επηρεάζει τη λειτουργία οποιουδήποτε από τα συστήματα λειτουργίας ή ασφαλείας του οχήματος, συμπεριλαμβανομένων και των αερόσακων, ή (γ) να επηρεάζει την ικανότητα του οδηγού για ασφαλή χειρισμό του οχήματος.
- Η PIONEER δεν συνιστά την τοποθέτηση της οθόνης ή την εκτέλεση εργασιών σε αυτή από εσάς τους ίδιους. Η τοποθέτηση της συσκευής ή η εκτέλεση εργασιών ενδέχεται να προκαλέσει κίνδυνο ηλεκτροπληξίας ή άλλους κινδύνους. Για την εγκατάσταση και για κάθε εργασία στην οθόνη απευθυνθείτε στο εξουσιοδοτημένο προσωπικό της PIONEER.
- Εγκαταστήστε την οθόνη ανάμεσα στη θέση του οδηγού και στη θέση του συνοδηγού, προσέχοντας να μην υπάρχει κίνδυνος να την χτυπήσει ο οδηγός ή ο συνοδηγός σε περίπτωση απότομου φρεναρίσματος.
- Μην τοποθετήσετε την οθόνη σε θέση όπου θα εμποδίζει τον αερόσακο σε περίπτωση που ανοίξει πλήρως.
- Μην τοποθετήσετε την οθόνη σε σημείο που θα επηρεάσει αρνητικά την απόδοση οποιουδήποτε συστήματος λειτουργίας του οχήματος, συμπεριλαμβανομένων των αερόσακων και των υποστηρίγμάτων κεφαλιού.
- Βεβαιωθείτε ότι δεν υπάρχει τίποτα πίσω από τις επιφάνειες στις οποίες ανοίγεται οπές. Προσέξτε να μην προκαλέσετε ζημιά στις σωληνώσεις καυσίμου, στις σωληνώσεις φρένων ή στα καλώδια παροχής ρεύματος.
- Όταν χρησιμοποιείτε βίδες, μην επιτρέπετε να έρθουν σε επαφή με ηλεκτρικά καλώδια. Οι κραδασμοί μπορεί να προκαλέσουν ζημιά στα καλώδια και να προκληθεί βραχυκύκλωμα ή άλλη ζημιά στο όχημα.
- Είναι εξαιρετικά επικίνδυνο να αφηθεί το καλώδιο της οθόνης να τυλιχτεί γύρω από την κολόνα του τιμονιού ή το μοχλό ταχυτήτων. Βεβαιωθείτε ότι η εγκατάσταση της οθόνης γίνεται σε σημείο που δεν εμποδίζει την οδήγηση.
- Βεβαιωθείτε ότι τα καλώδια δεν μπορούν να πιαστούν στην πόρτα ή στις ράγες των καθισμάτων και να προκαλέσουν βραχυκύκλωμα.
- Μην τοποθετείτε ποτέ τη συσκευή αυτή σε σημείο που να είναι ορατό από τον οδηγό του οχήματος. Εάν κάνετε κάτι τέτοιο, οι εικόνες ενδεχομένως να τραβούν την προσοχή του οδηγού όσο το όχημα βρίσκεται σε κίνηση. Η χρήση του προϊόντος αυτού υπόκειται σε οποιοσδήποτε νόμο του κράτους σχετίζονται με την τοποθέτηση και τη χρήση. Η PIONEER δεν αποδέχεται καμία ευθύνη για οποιαδήποτε προβλήματα, ζημιές ή απώλειες προκύψουν από εσφαλμένη ρύθμιση της συσκευής ή από την παραβίαση οποιωνδήποτε νόμων του κράτους.
- Για να διασφαλιστεί η σωστή εγκατάσταση, χρησιμοποιήστε μόνο τα εξαρτήματα που παρέχονται με τη μονάδα, σύμφωνα με τον τρόπο που προσδιορίζεται. Εάν χρησιμοποιηθούν εξαρτήματα άλλα από αυτά που παρέχονται, αυτά μπορούν να προκαλέσουν ζημιές σε εσωτερικά εξαρτήματα της μονάδας, ή να χαλαρώσουν και να προκληθεί αποσύνδεση και πτώση της μονάδας.

Εγκατάσταση

Πριν την εγκατάσταση και τη στερέωση

- Κάντε προσωρινά τις συνδέσεις για να ελέγξετε ότι η μονάδα και το σύστημα λειτουργούν σωστά.
- Πατήστε το πλήκτρο RESET με τη μύτη ενός μολυβιού ή με άλλο αιχμηρό αντικείμενο, όταν ολοκληρωθεί η σύνδεση.

Πριν την τοποθέτηση της αυτοκόλλητης ταινίας

- Πριν από την τοποθέτηση της ταινίας, βεβαιωθείτε ότι στην επιφάνεια δεν υπάρχει υγρασία, σκόνη, βρομιά, λάδια, κ.λπ.

Εγκατάσταση της κρυφής μονάδας

Προφυλάξεις κατά την εγκατάσταση

- Ποτέ μην την τοποθετείτε σε θέσεις όπως οι παρακάτω, δεδομένου ότι υπάρχει κίνδυνος δυσλειτουργίας λόγω υψηλών θερμοκρασιών ή υγρασίας:
 - Θέσεις όπως το ταμπλό ή το ράφι κάτω από το πίσω τζάμι, όπου υπάρχει έκθεση σε άμεσο ηλιακό φως.
 - Κοντά σε εξόδους καλοριφέρ.
 - Κοντά σε πόρτες κ.λπ., όπου υπάρχει κίνδυνος έκθεσης στη βροχή.
- Κατά την τοποθέτηση κάτω από το μπροστινό κάθισμα, βεβαιωθείτε ότι δεν εμποδίζεται η ολίσθηση του καθίσματος στις ράγες.
- Η τοποθέτηση απευθείας πάνω στη μοκέτα είναι εφικτή αν η σκληρή ταινία Velcro μπορεί να κολλήσει στη μοκέτα. Στην περίπτωση αυτή, μην χρησιμοποιείτε τη μαλακή ταινία Velcro.

Εγκατάσταση κρυφής μονάδας

Κολλήστε τη σκληρή ταινία Velcro (παρέχεται) στο κάτω μέρος της κρυφής μονάδας και τη μαλακή ταινία Velcro (παρέχεται) στη θέση τοποθέτησης.

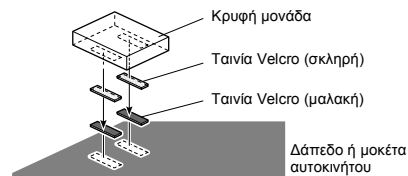

Προδιαγραφές

Γενικές

Τροφοδοσία	14,4 V DC (10,8 – 15,1 V επιτρεπτό)
Γείωση οχήματος	Αρνητικός πόλος
Μέγιστη κατανάλωση ρεύματος	4,0 A
Θερμοκρασία αποθήκευσης	-20 °C έως +80 °C

Μονάδα οθόνης

Διαστάσεις	297 (Π) × 181 (Υ) × 42 (Β) χιλ.
Βάρος	1,39 κιλά
Διαστάσεις/αναλογία οθόνης	11,0 ίντσες VGA/16:9 (ωφέλιμη περιοχή προβολής: 245,6 × 139,5 mm)
Pixel	1 152 000 [800 (Οριζόντια) × 480 (Κάθετα) × 3 (RGB)]
Μέθοδος προβολής	TFT active matrix driving
Σύστημα χρώματος	Συμβατότητα με NTSC/PAL/SECAM
Ενσωματωμένο ηχείο	ø 36 χιλ.
Στάθμη εξόδου ακουστικών	8 mW+8 mW/16 Ω
Θερμοκρασία λειτουργίας	-10 °C έως +50 °C

Καλυπτόμενη μονάδα

Διαστάσεις	178 (Π) × 157 (Υ) × 30 (Β) χιλ.
Βάρος	0,68 κιλά
Στάθμη εισόδου βίντεο	NTSC, PAL, SECAM 1 Vp-p/75 Ω
Μέγ. στάθμη εισόδου ήχου	1,5 V/22 kΩ
Στάθμη εξόδου βίντεο	NTSC, PAL, SECAM 1 Vp-p/75 Ω
Μέγ. στάθμη εξόδου ήχου	1,5 V/1 kΩ
Στάθμη εισόδου component	Y: 1 Vp-p/75 Ω Cb, Cr: 0,7 Vp-p/75 Ω
Στάθμη εξόδου component	Y: 1 Vp-p/75 Ω Cb, Cr: 0,7 Vp-p/75 Ω
Θερμοκρασία λειτουργίας	-10 °C έως +60 °C

Σημείωση

- Οι προδιαγραφές και η σχεδίαση ενδέχεται να αλλάξουν χωρίς προειδοποίηση. Τα προϊόντα αγοράς ενδέχεται να διαφέρουν σε λεπτομέρειες από τις εικόνες στο παρόν εγχειρίδιο.

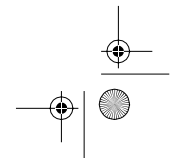
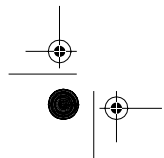
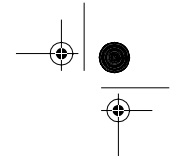
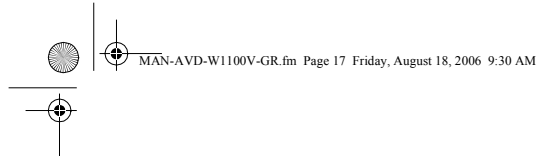



PIONEER CORPORATION

4-1, MEGURO 1-CHOME, MEGURO-KU, TOKYO 153-8654, JAPAN

PIONEER ELECTRONICS (USA) INC.

P.O. Box 1540, Long Beach, California 90801-1540, U.S.A.
TEL: (800) 421-1404

PIONEER EUROPE NV

Haven 1087, Keerberghaan 1, B-9120 Meisele, Belgium
TEL: (0) 3/570.05.11

PIONEER ELECTRONICS ASIACENTRE PTE. LTD.

253 Alexandra Road, #04-01, Singapore 159936
TEL: 65-6472-7555

PIONEER ELECTRONICS AUSTRALIA PTY. LTD.

178-184 Boundary Road, Braeside, Victoria 3195, Australia
TEL: (03) 9586-6300

PIONEER ELECTRONICS OF CANADA, INC.

300 Alstair Parkway, Markham, Ontario L3R 0P2, Canada
TEL: 1-877-283-5901

PIONEER ELECTRONICS DE MEXICO, S.A. de C.V.

Bvd. Manuel Avila Camacho 138 10 piso
Col. Lomas de Chapultepec, Mexico, D.F. 11000
TEL: 55-9178-4270

先鋒股份有限公司

總公司: 台北市中山北路二段44號13樓
電話: (02) 2521-3388

先鋒電子(香港)有限公司

香港九龍尖沙咀海城世界商業中心9樓901-6室
電話: (0852) 2848-6488

Εκδοχή της Pioneer Corporation.
Copyright © 2006 by Pioneer Corporation.
Με την επιφύλαξη κάθε δικαιώματος.

Εκτυπώθηκε στο Βέλγιο

MAN-AVD-W1100V-GR

www.pioneer.eu

