

INSTALLATION MANUAL

AVIC-HD3^{II}

РУКОВОДСТВО ПО УСТАНОВКЕ

ABOUT THIS MANUAL

This manual explains how to install this navigation system in your vehicle. Operation of this navigation system is explained in the separate operation manual or hardware manual for the navigation system. Before operating this navigation system, be sure to read them.

PLEASE READ ALL OF THESE INSTRUCTIONS REGARDING YOUR NAVIGATION SYSTEM AND RETAIN THEM FOR FUTURE REFERENCE

WARNING

Do not attempt to install or service your navigation system by yourself. Installation or servicing of the navigation system by persons without training and experience in electronic equipment and automotive accessories may be dangerous and could expose you to the risk of electric shock or other hazards.

1. Read this manual fully and carefully before installing your navigation system.
2. Keep this manual handy for future reference.
3. Pay close attention to all warnings in this manual and follow the instructions carefully.
4. This navigation system may in certain circumstances display erroneous information regarding the position of your vehicle, the distance of objects shown on the screen, and compass directions. In addition, the system has certain limitations, including the inability to identify one-way streets, temporary traffic restrictions and potentially unsafe driving areas. Please exercise your own judgement in the light of actual driving conditions.
5. As with any accessory in your vehicle's interior, the navigation system should not divert your attention from the safe operation of your vehicle. If you experience difficulty in operating the system or reading the display, please make adjustments while safely parked.
6. Please remember to wear your seat belt at all times while operating your vehicle. If you are ever in an accident, your injuries can be considerably more severe if your seat belt is not properly fastened.
7. In certain countries, laws may restrict the placement and use of navigation systems in your vehicle. Please comply with all applicable laws and regulations in the installation and operation of your navigation system.

Important Safety Information	1
ABOUT THIS MANUAL.....	1
PLEASE READ ALL OF THESE INSTRUCTIONS REGARDING YOUR NAVIGATION SYSTEM AND RETAIN THEM FOR FUTURE REFERENCE	1

Connecting the System	3
Before installing this navigation system	4
To prevent damage	5
Parts supplied	6
Connecting the system	7
Connecting the power cord (1)	9
Connecting the power cord (2)	11
When connecting to separately sold power amp	13
When connecting a rear view camera	15
When connecting the external video component	16
When connecting the external unit featuring video source	16
When connecting the rear display	17
● When using a rear display connected to rear video output	

Installation	18
To guard against electromagnetic interference	19
Before installing	19
Installing this navigation system	20
● Installation notes	
● Parts supplied	
● Installation using the screw holes on the side of the navigation unit	
Installing the GPS aerial	23
● Installation notes	
● Parts supplied	
● When installing the aerial inside the vehicle (on the rear shelf)	
● When installing the aerial outside the vehicle (on the body)	
Installing the microphone.....	26
● Parts supplied	
● Mounting on the sun visor	
● Installation on the steering column	
Adjusting the microphone angle	27
After Installing this Navigation System	28

WARNING

Pioneer does not recommend that you install your navigation system yourself. We recommend that only authorised Pioneer service personnel, who have special training and experience in mobile electronics, set up and install this navigation system. **NEVER SERVICE THIS NAVIGATION SYSTEM YOURSELF.** Installing or servicing this navigation system and its connecting cables may expose you to the risk of electric shock or other hazards, and can cause damage to the navigation system that is not covered by warranty.

CAUTION

- If you decide to perform the installation yourself, and have special training and experience in the mobile electronics installations, please carefully follow all of the steps in the Installation Manual.
- Secure all wiring with cable clamps or electrical tape. Do not allow any bare wiring to remain exposed.
- Do not directly connect the yellow lead of this navigation system to the vehicle battery. If the lead is directly connected to the battery, engine vibration may eventually cause the insulation to fail at the point where the wire passes from the passenger compartment into the engine compartment. If the yellow lead's insulation tears as a result of contact with metal parts, short-circuiting can occur, resulting in considerable danger.
- It is extremely dangerous to allow the GPS aerial cable or microphone cable to become wound around the steering column or gearstick. Be sure to install this navigation system, its cables, and wiring away in such a way that they will not obstruct or hinder driving.
- Make sure that the cables and wires are routed and secured so they will not interfere with or become caught in any of the vehicle's moving parts, especially the steering wheel, gearstick, handbrake, sliding seat tracks, doors, or any of the vehicle's controls.

- **Do not route wires where they will be exposed to high temperatures. If the insulation heats up, wires may become damaged, resulting in a short circuit or malfunction and permanent damage to the navigation system.**
- **Do not cut the GPS aerial cable to shorten it or use an extension to make it longer. Altering the aerial cable could result in a short circuit or malfunction.**
- **Do not shorten any leads. If you do, the protection circuit (fuse holder, fuse resistor or filter, etc.) may fail to work properly.**
- **Never feed power to other electronic products by cutting the insulation of the power supply lead of the navigation system and tapping into the lead. The current capacity of the lead will be exceeded, causing overheating.**
- **The black lead is earth. Please earth this lead separately from the earth of high-current products such as power amps. Do not earth more than one product together with the earth from another product. For example, you must separately earth any amplifier unit away from the earth of this navigation system. Connecting earths together can cause a fire and/or damage the products if their earths became detached.**

Before installing this navigation system

- This navigation system is for vehicles with a 12-volt battery and negative earthing. Check the battery voltage of your vehicle before installation.
- To avoid shorts in the electrical system, be sure to disconnect the (-) battery cable before beginning installation.

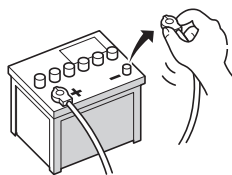

To prevent damage

- When disconnecting a connector, pull the connector itself. Do not pull the lead, as you may pull it out of the connector.
- This navigation system cannot be installed in a vehicle that does not have an ACC (accessory) position on the ignition switch.



ACC position



No ACC position

- When the “**Auto ANT**” mode is set to “**Radio**”, the vehicle’s aerial can be stowed or turned off by following the instructions below.
 - Change the source from radio (AM or FM) to another source
 - Turn the source off
 - Turn off the ignition switch (ACC OFF)
- If the “**Auto ANT**” mode is set to “**Power**”, the vehicle’s aerial can be stowed or turned off only when the ignition switch is turned off (ACC OFF).

- When replacing the fuse, be sure to only use a fuse of the rating prescribed on the fuse holder.
- To avoid a short-circuit, cover the disconnected lead with insulating tape. Insulate the unused speaker leads without fail. There is a possibility of a short-circuit if the leads are not insulated.
- Attach the connectors of the same colour to the corresponding coloured port, i.e., blue connector to the blue port, black to black, etc.
- Refer to the owner’s manual for details on connecting the power amp and other units, then make connections accordingly.
- Since a unique BPTL circuit is employed, do not directly earth the \ominus side of the speaker lead or connect the \ominus sides of the speaker leads together. Be sure to connect the \ominus side of the speaker lead to the \ominus side of the speaker lead on this navigation system.
- If the RCA pin jack on this navigation system will not be used, do not remove the caps attached to the end of the connector.
- Speakers connected to this navigation unit must be high-power with minimum rating of 50 W and impedance of 4 to 8 ohms. Connecting speakers with output and/or impedance values other than those noted here may result in the speakers catching fire, emitting smoke, or becoming damaged.
- When the ignition switch is turned on (ACC ON), a control signal is output through the blue/white lead. Connect to an external power amp’s system remote control terminal (max. 300 mA 12 V DC). The control signal is output through the blue/white lead, even if the audio source is switched off.
- When an external power amp is being used with this system, be sure not to connect the blue lead to the amp’s power terminal. Likewise, do not connect the blue lead to the power terminal of the auto aerial. Such connection could cause excessive current drain and malfunction as well as damage to the auto aerial of the vehicle.

Parts supplied

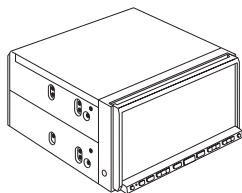

The navigation unit

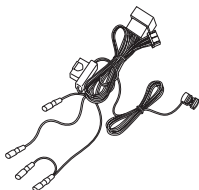

Power cord
 See Page 9, 11, 15>



Connector



Extension lead
(for reverse signal)



Extension lead
(for speed signal)



GPS aerial

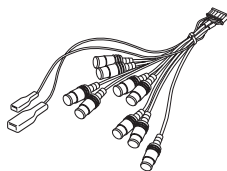

RCA connector 1
(CONNECTOR 1)
 See Page 10, 13, 16>

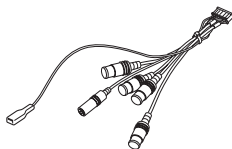

RCA connector 2
(CONNECTOR 2)
 See Page 7, 12, 15, 17>



Microphone

Connecting the System

Connecting the system

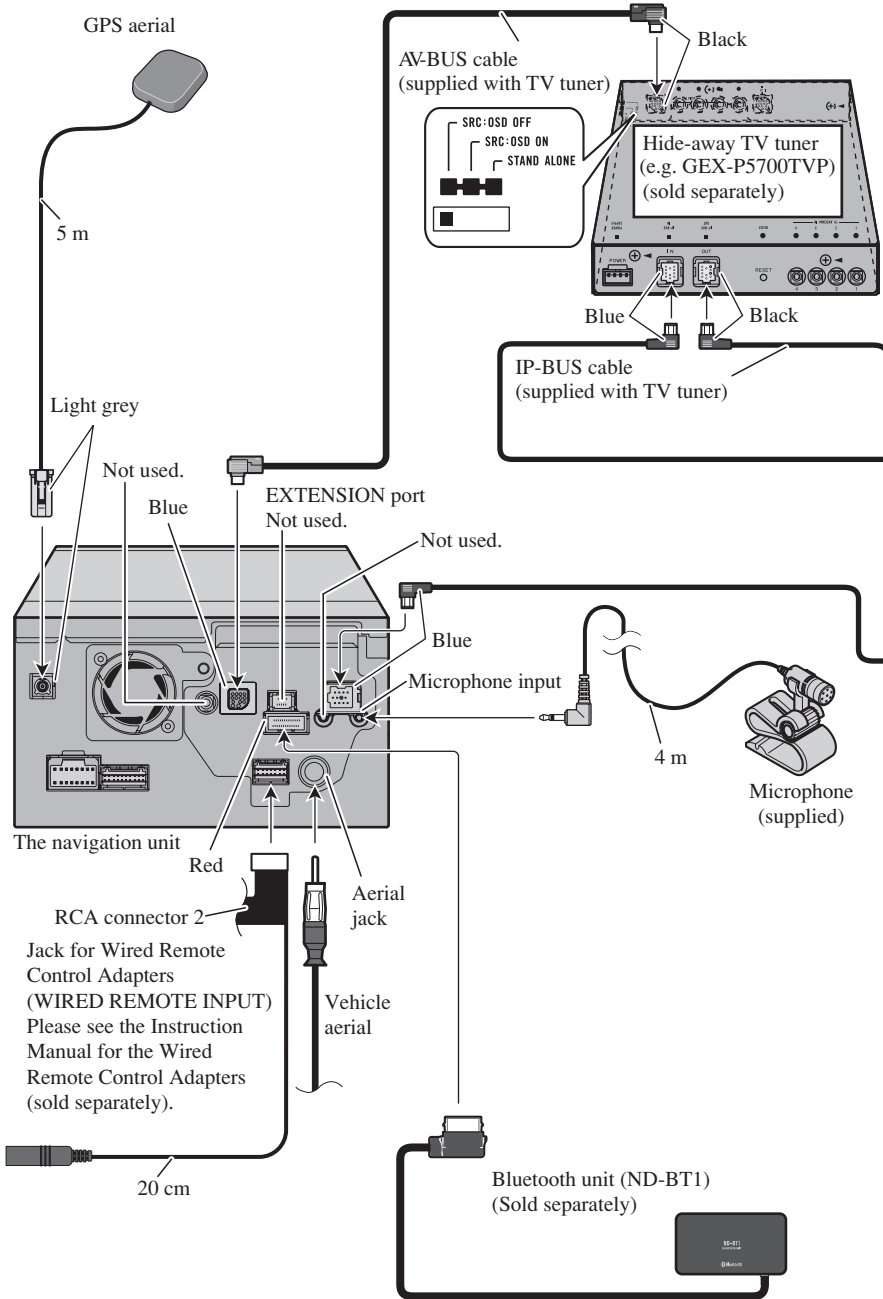

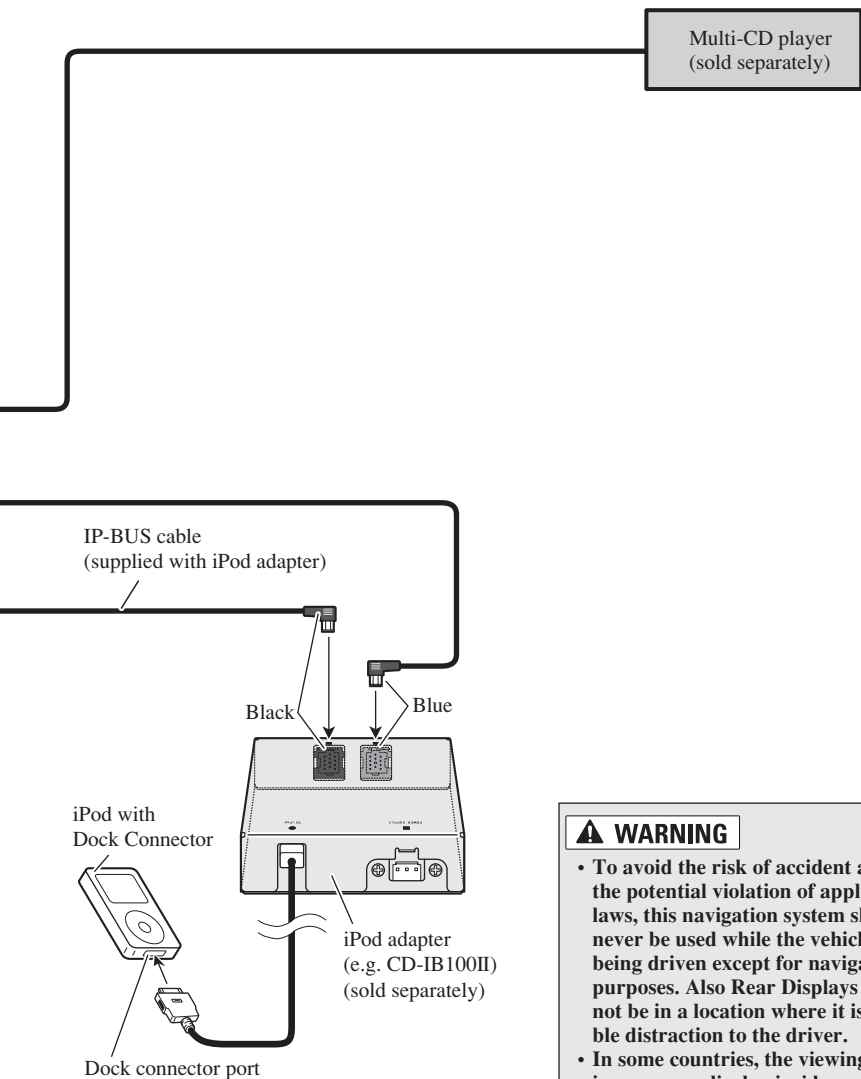

⚠ WARNING

- To avoid the risk of accident and the potential violation of applicable laws, this navigation system should never be used while the vehicle is being driven except for navigation purposes. Also Rear Displays should not be in a location where it is a visible distraction to the driver.
- In some countries, the viewing of images on a display inside a vehicle even by persons other than the driver may be illegal. Where such regulations apply they must be obeyed and this navigation system's video source or TV features should not be used.

Connecting the System

Connecting the power cord (1)

Note:

Depending on the kind of vehicle, the function of *3 and *5 may be different. In this case, be sure to connect *2 to *5 and *4 to *3.

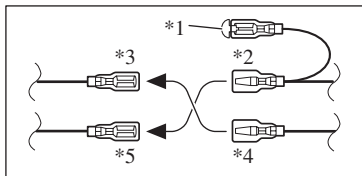

Note:

When a subwoofer (*9) is connected to this navigation system instead of a rear speaker, change the rear output setting in the Initial Setting. (Refer to the operation manual.) The subwoofer output of this navigation system is monaural.

When using a subwoofer of 70 W (2 Ω), be sure to connect with violet and violet/black leads of this navigation unit. Do not connect anything with green and green/black leads.

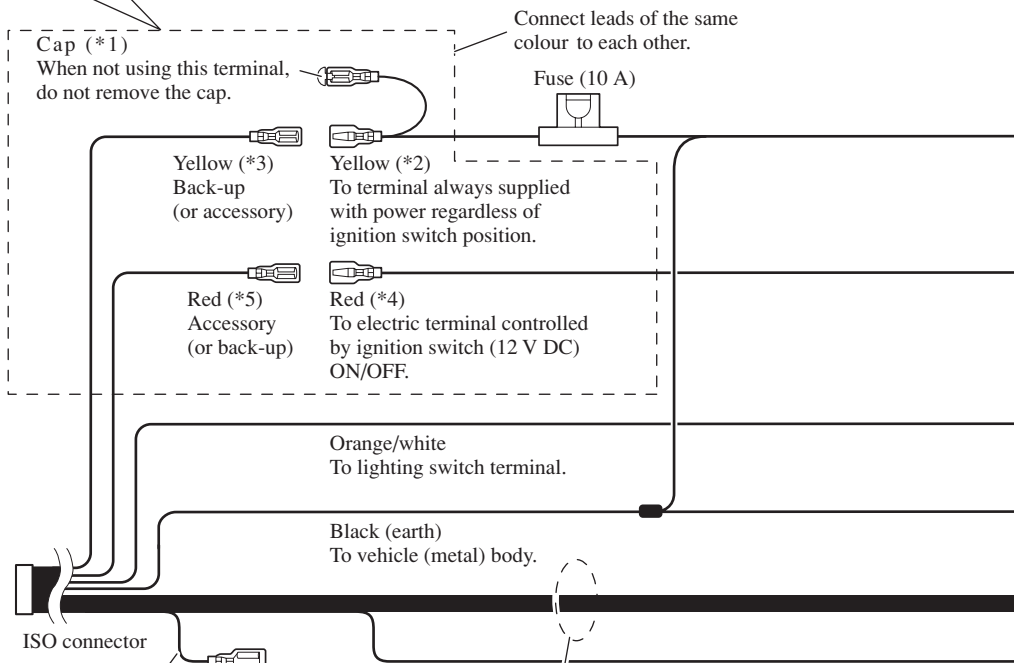

Cap (*1)

When not using this terminal, do not remove the cap.

Connect leads of the same colour to each other.

Fuse (10 A)

Yellow (*3)
Back-up
(or accessory)

Yellow (*2)
To terminal always supplied
with power regardless of
ignition switch position.

Red (*5)
Accessory
(or back-up)

Red (*4)
To electric terminal controlled
by ignition switch (12 V DC)
ON/OFF.

Orange/white
To lighting switch terminal.

Black (earth)
To vehicle (metal) body.

ISO connector

Yellow/black

If the vehicle can send a mute signal to this terminal, the mute function can be activated on this navigation system when the terminal is connected to *8.

Note:

In some vehicles, the ISO connector may be divided into two. In this case, be sure to connect to both connectors.

Speaker leads

- White: Front left ⊕
- White/black: Front left ⊖
- Grey: Front right ⊕
- Grey/black: Front right ⊖
- Green: Rear left ⊕ or Subwoofer ⊕ (*9)
- Green/black: Rear left ⊖ or Subwoofer ⊖ (*9)
- Violet: Rear right ⊕ or Subwoofer ⊕ (*9)
- Violet/black: Rear right ⊖ or Subwoofer ⊖ (*9)

The navigation unit

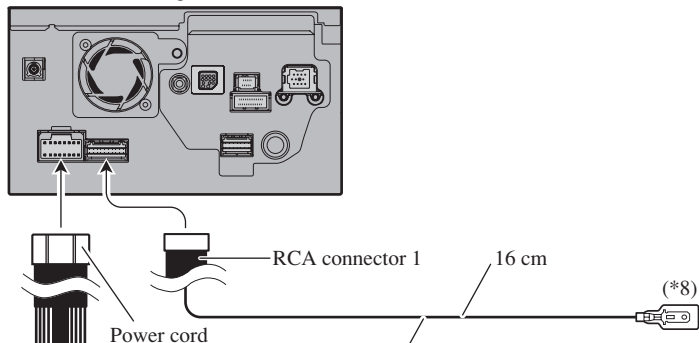
**Yellow/black (MUTE)**

If you use equipment with a mute function, connect that equipment to the Audio Mute lead. If not, keep the Audio Mute lead free of any connections.

Note:

Audio source will be set to mute or attenuate, while the following sounds will not be muted or attenuated. For details, see the operation manual.

- voice guidance of the navigation
- incoming ringtone and incoming voice of the mobile phone that is connected to this navigation system via Bluetooth wireless technology

Note:

The aerial will automatically retract or turn off, yet the timing varies depending on the setting. (Refer to page 5.)

For more detailed information on changing the “Auto ANT” mode, refer to “Switching the auto aerial setting” in the operation manual.

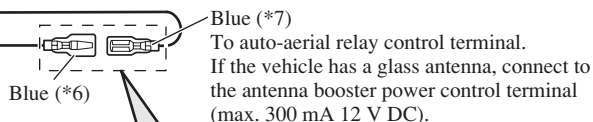

The pin position of the ISO connector will differ depending on the type of vehicle. Connect *6 and *7 when Pin 5 is an aerial control type. In other types of vehicle, never connect *6 and *7.

Connecting the System

Connecting the power cord (2)

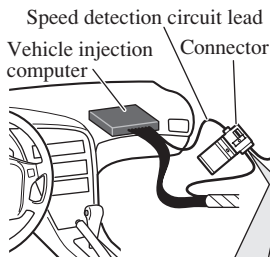

Pink (CAR SPEED SIGNAL INPUT)

The mobile navigation system is connected here to detect the distance the vehicle travels. Always connect the vehicle's speed detection circuit or the ND-PG1 speed pulse generator, sold separately. Failure to make this connection will increase errors in the location display.

WARNING

IMPROPER CONNECTION MAY RESULT IN SERIOUS DAMAGE OR INJURY INCLUDING ELECTRICAL SHOCK, AND INTERFERENCE WITH THE OPERATION OF THE VEHICLE'S ANTILOCK BRAKING SYSTEM, AUTOMATIC GEARBOX AND SPEEDOMETER INDICATION.

CAUTION

- It is strongly suggested that the speed pulse wire be connected for accuracy of navigation and better performance of interlock.
- If the speed pulse wire is unavailable for some reason, it is recommended that the pulse generator (ND-PG1) be used.

Note:

The position of the speed detection circuit and the position of the parking brake switch vary depending on the vehicle model. For details, consult your authorised Pioneer dealer or an installation professional.

Connection method



Pass the extension cord and the lead for the speed detection circuit through this hole.

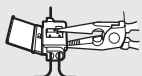

Clamp firmly with needle-nosed pliers.



Close the cover.

Light green

Used to detect the ON/OFF status of the handbrake. This lead must be connected to the power supply side of the handbrake switch.

If this connection is made incorrectly or omitted, certain functions of your navigation system will be unusable.

WARNING

LIGHT GREEN LEAD AT POWER CONNECTOR IS DESIGNED TO DETECT PARKED STATUS AND MUST BE CONNECTED TO THE POWER SUPPLY SIDE OF THE HANDBRAKE SWITCH. IMPROPER CONNECTION OR USE OF THIS LEAD MAY VIOLATE APPLICABLE LAW AND MAY RESULT IN SERIOUS INJURY OR DAMAGE.

Connection method



Clamp the parking brake switch power supply side lead.

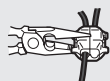

Clamp firmly with needle-nosed pliers.

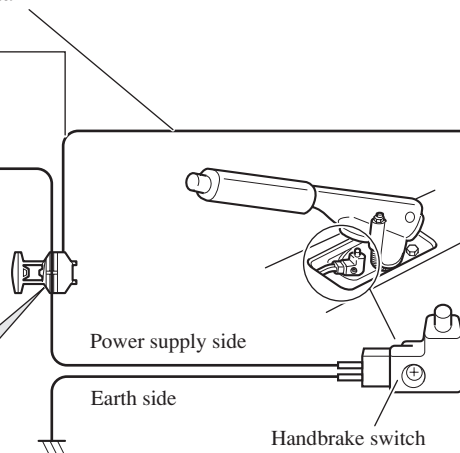

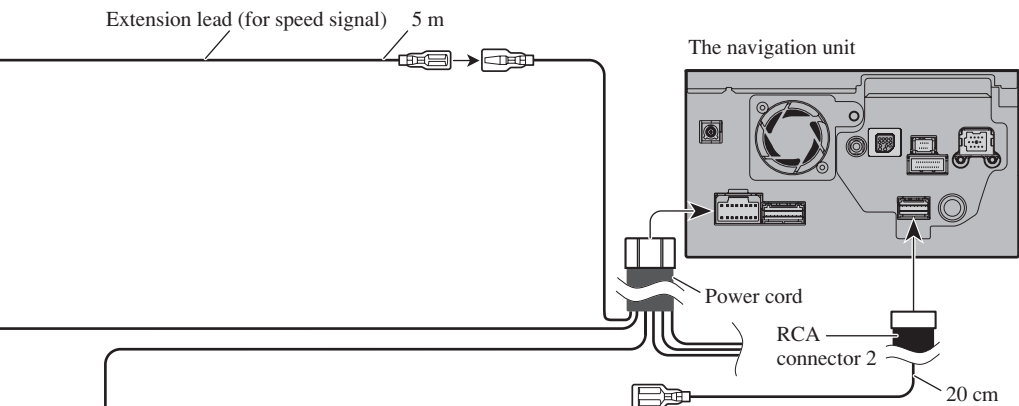

Violet/white (REVERSEGEAR SIGNAL INPUT)

This is connected so that the navigation system can detect whether the vehicle is moving forwards or backwards. Connect the violet/white lead to the lead whose voltage changes when the reverse gear is engaged. Unless connected, the sensor may not detect your vehicle travelling forward/backward properly, and thus the position of your vehicle detected by the sensor may be misaligned from the actual position.

Note:

When you use the ND-PG1 speed pulse generator (sold separately), please make sure to connect this lead.
 When you use a rear view camera, please make sure to connect this lead. Otherwise you cannot switch to rear view camera picture.
 ☞ See Page 15.

⚠ CAUTION

Be sure to use only the supplied extension lead. Use of another lead could cause fire, smoke and/or damage this navigation system.

Yellow/black (GUIDE ON)

When combining this navigation system with the other Pioneer audio unit for the vehicle, if the vehicle stereo has yellow/black leads, connect them to those leads. In this way, the vehicle stereo is automatically muted to reduce the vehicle stereo volume when;

- the guidance audio is output.
- the mobile phone is used via Bluetooth unit.
- you operate the system by voice.

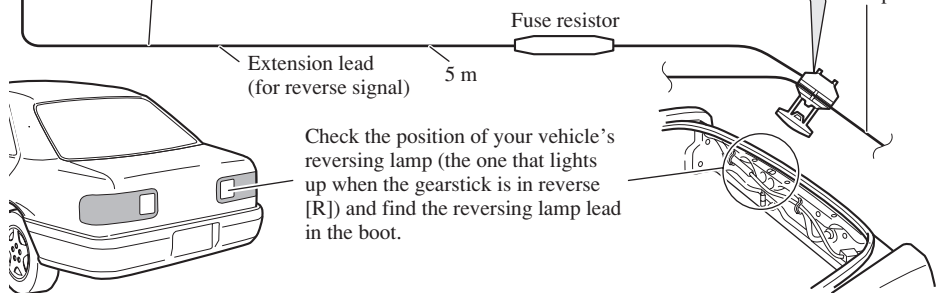
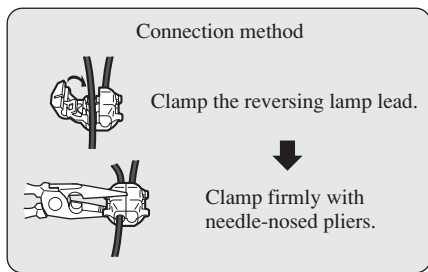

Check the position of your vehicle's reversing lamp (the one that lights up when the gearstick is in reverse [R]) and find the reversing lamp lead in the boot.

When connecting to separately sold power amp

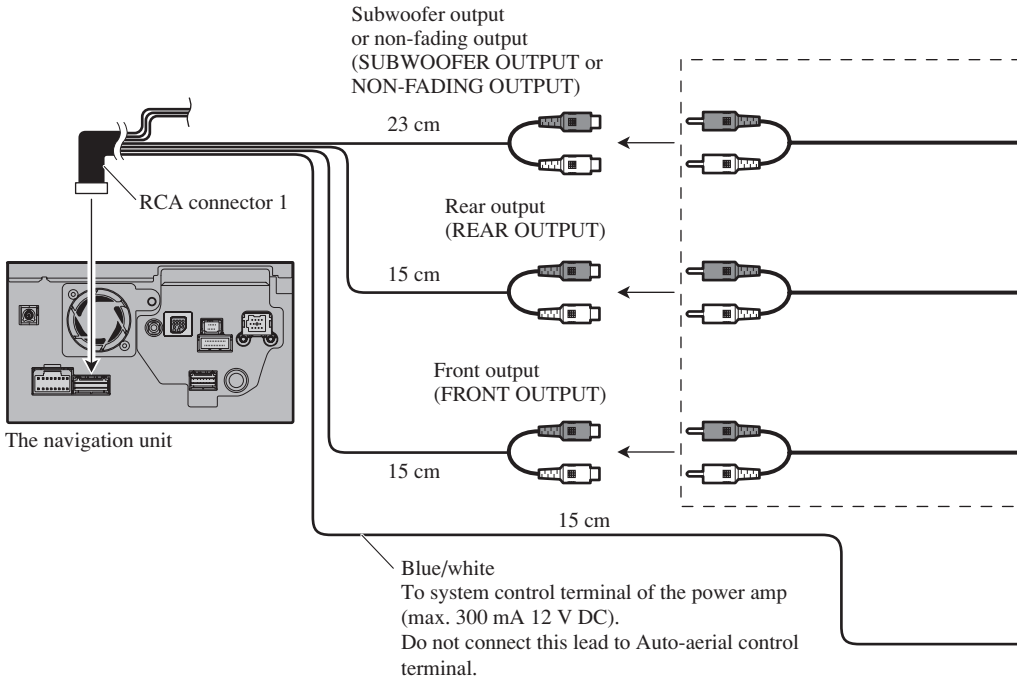

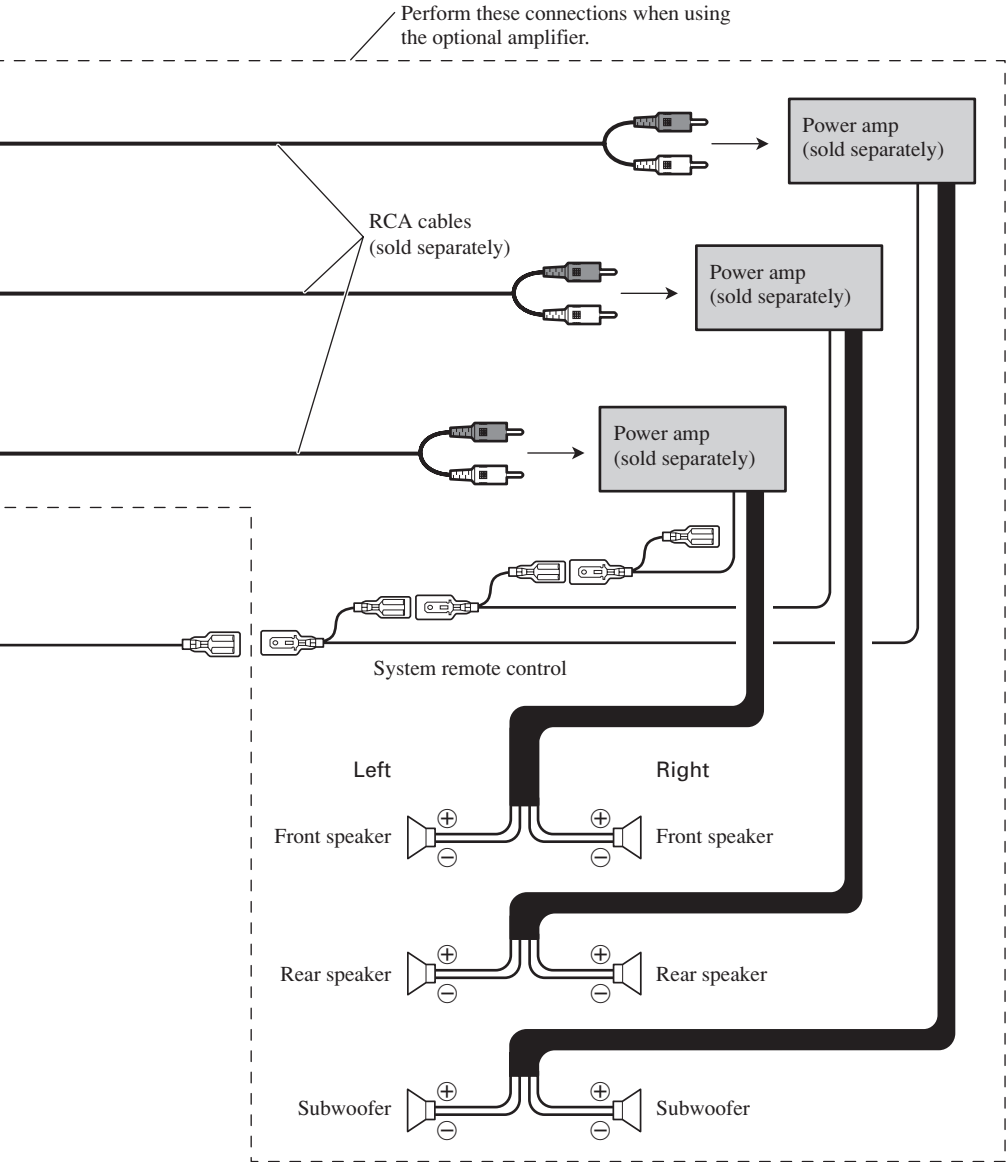
**Note:**

You can change the RCA output of the subwoofer depending on your subwoofer system. (Refer to the operation manual.)

When connecting a rear view camera

When this product is used with a rear view camera, it is possible to automatically switch from the video to rear view image when the gear shift is moved to REVERSE (R). Rear view mode also allows you to check what is behind you while driving.

⚠ WARNING

USE INPUT ONLY FOR REVERSE OR MIRROR IMAGE REAR VIEW CAMERA. OTHER USE MAY RESULT IN INJURY OR DAMAGE.

⚠ CAUTION

- The screen image may appear reversed.
- The rear view camera function is to use this navigation system as an aid to keep an eye on trailers, or backing into a tight parking spot. Do not use this function for entertainment purposes.
- The object in rear view may appear closer or more distant than in reality.
- Please note that the edges of the rear view camera images may differ slightly according to whether full screen images are displayed when backing, and whether the images are used for checking the rear when the vehicle is moving forward.

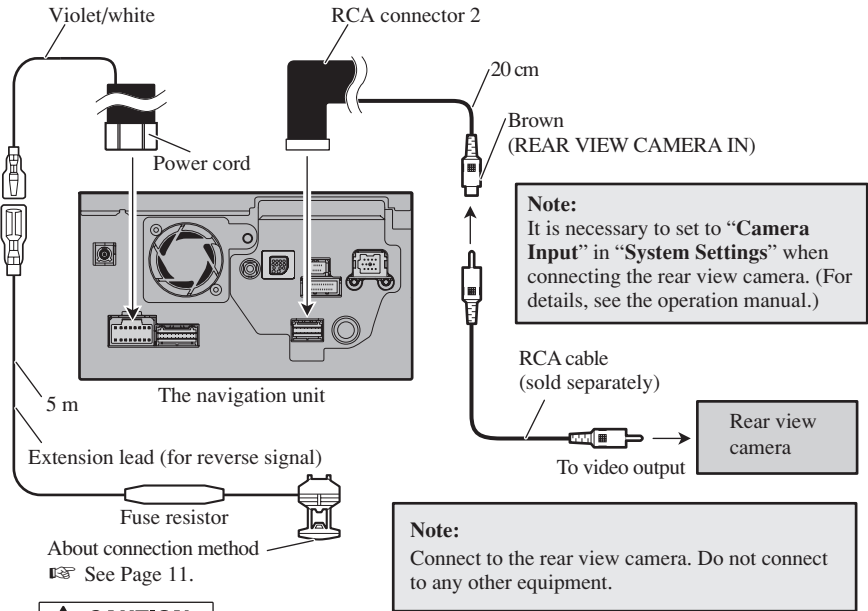

⚠ CAUTION

Be sure to use only the supplied extension lead. Use of another lead could cause fire, smoke and/or damage this navigation system.

When connecting the external video component

The navigation unit

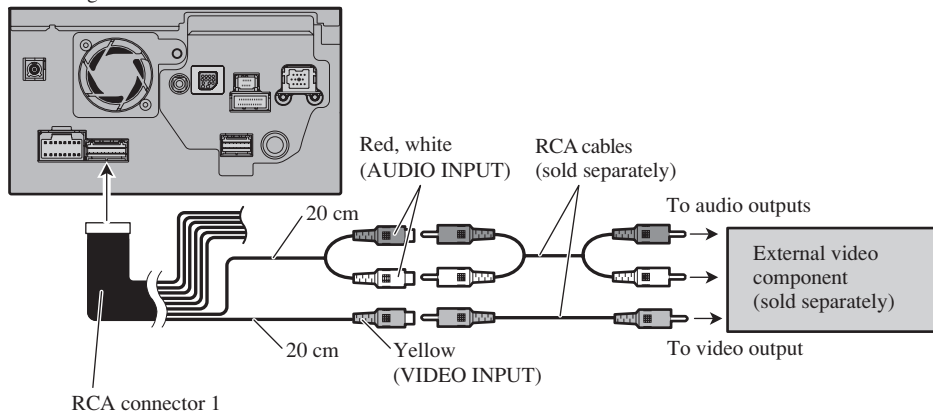

- It is necessary to set “AV Input” in “System Settings” to “Video” when connecting the external video component. (For details, refer to the operation manual.)

When connecting the external unit featuring video source

The navigation unit

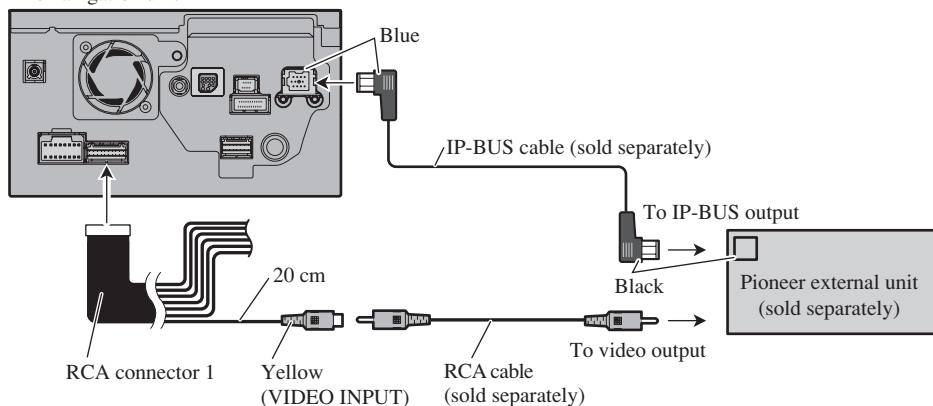

- It is necessary to set “AV Input” in “System Settings” to “EXT” when connecting the external video component. (For details, refer to the operation manual.)

When connecting the rear display

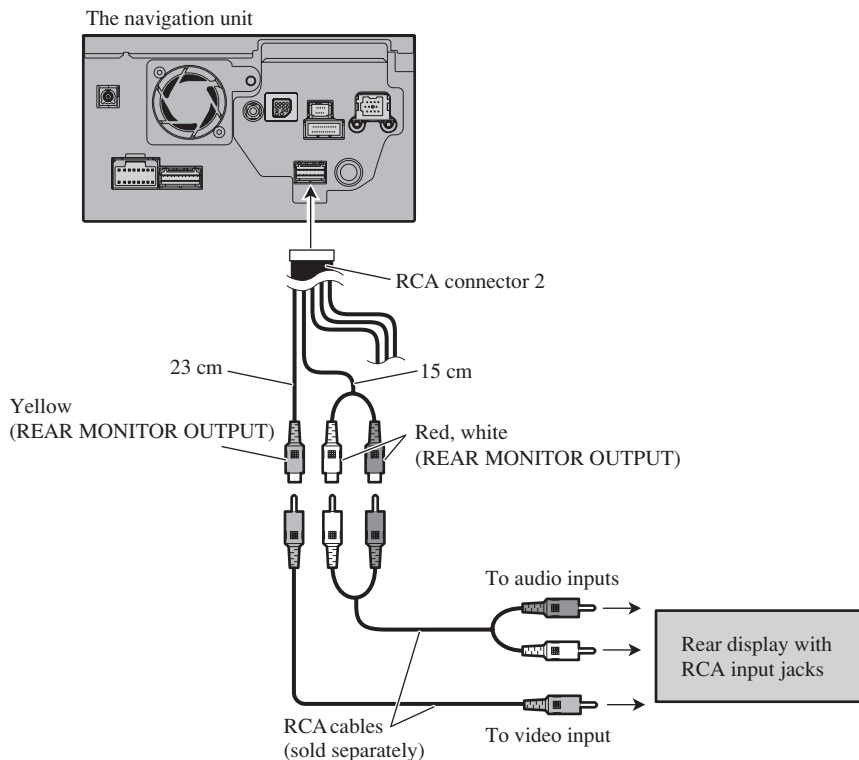

When using a rear display connected to rear video output

⚠ WARNING

NEVER install the rear display in a location that enables the driver to watch the video source while driving.

This navigation system's rear video output is for connection of a display to enable passengers in the rear seats to watch the video source. You can switch the rear screen mode in "AV Source Menu". (For details, refer to the operation manual.)

Notes:

- The map screen navigation images output to the rear display differ from standard NTSC format images. Therefore, their quality will be inferior to the images that appear on the front display.
- The navigation system automatically switches the colour system (NTSC, PAL, SECAM) for each video and outputs the video on the "Rear Display". To correctly output each type of video on the "Rear Display", we recommend using a "Rear Display" with a function to automatically switch the colour system (e.g. AVD-W7900).

WARNING

Pioneer does not recommend that you install or service your navigation system yourself. Installing or servicing the navigation system may expose you to risk of electric shock or other hazards. Refer all installation and servicing of your navigation system to authorised Pioneer service personnel.

CAUTION

- Never install this navigation system in places where, or in a manner that:
 - * It could injure the driver or passengers if the vehicle stops suddenly.
 - * It may interfere with the driver's operation of the vehicle, such as on the floor in front of the driver's seat, or close to the steering wheel or gearstick.
- Make sure there is nothing behind the dashboard or panelling when drilling holes in them. Be careful not to damage fuel lines, brake lines, electronic components, communication wires or power cables.
- When using screws, do not allow them to come into contact with any electrical lead. Vibration may damage wires or insulation, leading to a short circuit or other damage to the vehicle.
- To ensure proper installation, use the supplied parts in the manner specified. If any parts other than the supplied ones are used, they may damage internal parts of this navigation system or they may work loose and the navigation system may become detached.
- It is extremely dangerous to allow the GPS aerial lead or microphone lead to become wound around the steering column or gearstick. Be sure to install this navigation system in such a way that it will not obstruct driving.
- Make sure that leads cannot get caught in a door or the sliding mechanism of a seat, resulting in a short circuit.
- Please confirm the proper function of your vehicle's other equipment following installation of the navigation system.
- Certain government laws may prohibit or restrict the placement and use of this system in your vehicle. Please comply with all applicable laws and regulations regarding the use, installation and operation of your navigation system.
- Do not install this navigation system where it may (i) obstruct the driver's vision, (ii) impair the performance of any of the vehicle's operating systems or safety features, including airbags, hazard lamp buttons or (iii) impair the driver's ability to safely operate the vehicle.

Installation

- **Install this navigation system between the driver's seat and front passenger seat so that it will not be hit by the driver or passenger if the vehicle stops quickly.**
- **Never install this navigation system in front of or next to the place in the dash, door, or pillar from which one of your vehicle's airbags would deploy. Please refer to your vehicle's Owner's Manual for reference to the deployment area of the frontal airbags.**
- **Do not install this navigation system in a place where it will impair the performance of any of the vehicle's operating systems, including airbags and headrests.**

To guard against electromagnetic interference

- In order to prevent interference, set the following items as far as possible from this navigation system, other cables or leads:
 - TV aerial and aerial lead
 - FM, MW/LW aerial and its lead
 - GPS aerial and its lead

In addition you should lay or route each aerial lead as far as possible from other aerial leads.

Do not bind them together, lay or route them together, or cross them.

Such electromagnetic noise will increase the potential for errors in the location display.

Before installing

- Consult with your nearest dealer if installation requires the drilling of holes or other modifications of the vehicle.
- Before making a final installation of this navigation system, temporarily connect the wiring to confirm that the connections are correct and the system works properly.
- Do not install this navigation system in a position where the opening of the LCD panel is obstructed by any obstacles, such as the shift lever. Before installing this navigation system, be sure to leave sufficient space so that the LCD panel does not obstruct the shift lever when it is fully opened. This may cause interference with the shift lever, or a malfunction of the mechanism of this navigation system.

Installing this navigation system

Installation notes

- Do not install this navigation system in places where it may become subject to high temperatures or humidity, such as:
 - * Places close to a heater, vent or air conditioner.
 - * Places exposed to direct sunlight, such as on top of the dashboard.
 - * Places that may be splashed by rain, for example close to the door.
- Install this navigation system in an area strong enough to bear its weight. Choose a position where this navigation system can be firmly installed, and install it securely. If this navigation system is not securely installed, the current location of the vehicle cannot be displayed correctly.
- Install the navigation system horizontally on a surface within 0 degrees to 30 degrees tolerance. If the installation angles on the left and right sides exceed 5 degrees, the allowable range can be increased to 10 degrees by making corrective adjustments. (Refer to “Correcting the installation angle” in the operation manual.) If connection of the pink lead (CAR SPEED SIGNAL INPUT) is omitted, the angles on the left and right sides are allowable to within five degrees. Improper installation of the unit with the surface tilted more than these tolerances increases the potential for errors in the location display, and might otherwise cause reduced display performance.

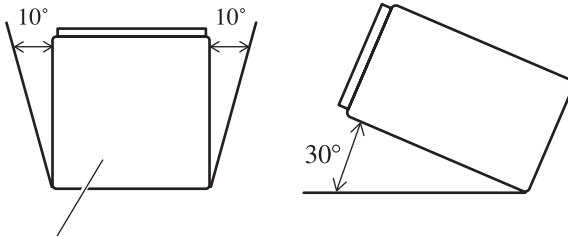

If the angle exceeds five degrees, please make corrective adjustments.

- The cords must not cover up the area shown in the figure below. This is necessary to allow the amplifiers and navigation mechanism to dissipate heat.

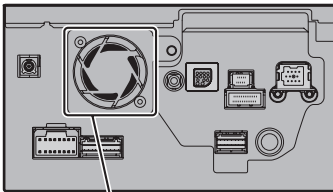

Do not cover this area.

- The semiconductor laser will be damaged if it overheats, so don't install the navigation unit anywhere hot — for instance, near a heater outlet.

Parts supplied

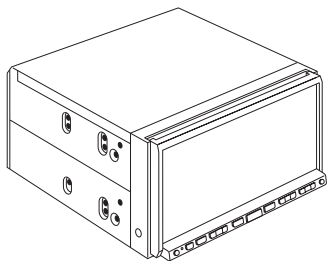

The navigation unit



Binding screw
(5 × 6 mm)
(8 pcs.)



Flush surface screw
(5 × 6 mm)
(8 pcs.)

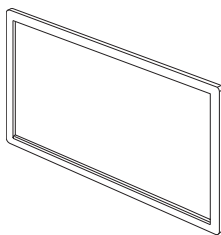

Frame

Installation using the screw holes on the side of the navigation unit

1. Fastening the navigation unit to the factory radio-mounting bracket.

Position the navigation unit so that its screw holes are aligned with the screw holes of the bracket, and tighten the screws at 3 or 4 locations on each side. Use either the binding screws (5 × 6 mm) or flush surface screws (5 × 6 mm), depending on the shape of the bracket's screw holes.

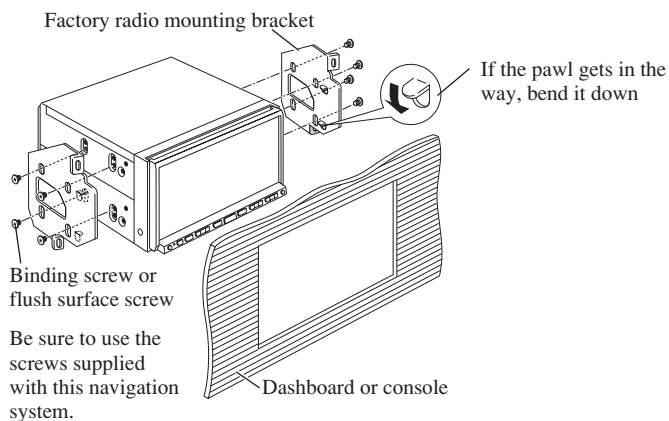
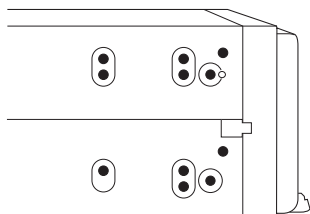

Note:

In some types of automobiles, discrepancy may occur between the navigation unit and the dashboard. If this happens, use the supplied frame to fill the gap.

Installing the GPS aerial

⚠ CAUTION

- Do not cut the GPS aerial lead to shorten it or use an extension to make it longer. Altering the aerial cable could result in a short circuit or malfunction and permanent damage to the navigation system.

Installation notes

- The aerial should be installed on a level surface where radio waves will be blocked as little as possible. Radio waves cannot be received by the aerial if reception from the satellite is blocked.
Installation on the vehicle roof or boot lid is recommended to optimise reception.

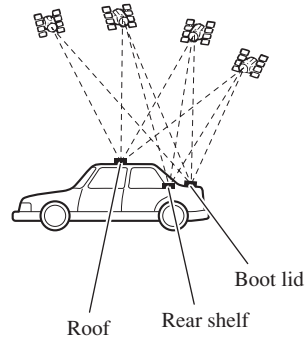

- When installing the GPS aerial inside the vehicle, be sure to use the metal sheet provided with your system. If this is not used, the reception sensitivity will be poor.
- Do not cut the accessory metal sheet. This would reduce the sensitivity of the GPS aerial.
- Take care not to pull the aerial lead when removing the GPS aerial. The magnet attached to the aerial is very powerful, and the lead may become detached.
- The GPS aerial is installed with a magnet. When installing the GPS aerial, be careful not to scratch the vehicle body.
- When installing the GPS aerial on the outside of the vehicle, always put it in the vehicle when going through an automatic vehicle wash. If it is left on the outside it may be knocked off and scratch the vehicle body.
- Do not paint the GPS aerial, as this may affect its performance.

Parts supplied



GPS aerial



Metal sheet



Clamp (5 pcs.)



Waterproof pad

When installing the aerial inside the vehicle (on the rear shelf)

Affix the metal sheet on as level a surface as possible where the GPS aerial faces the window. Place the GPS aerial on the metal sheet. (The GPS aerial is fastened with its magnet.)

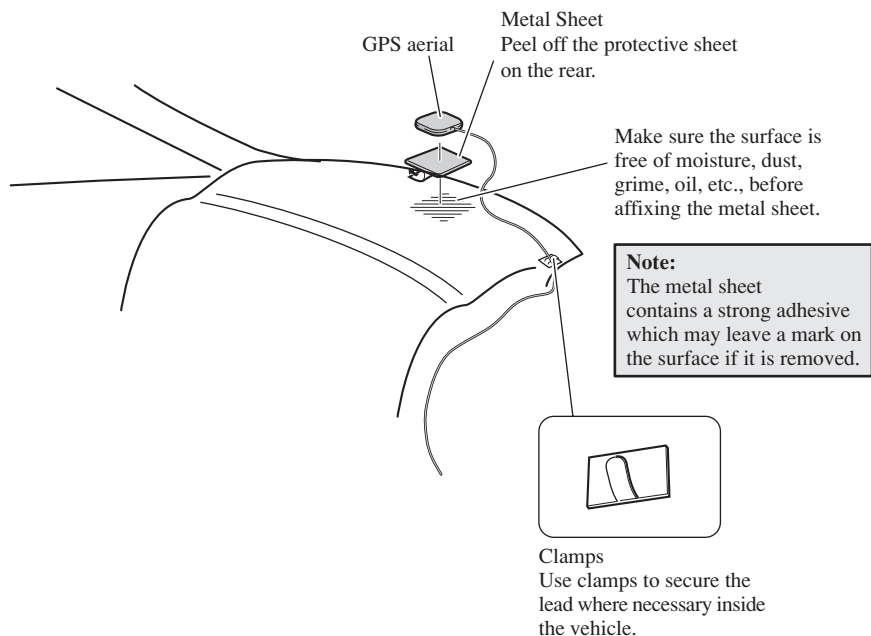

Notes:

- When attaching the metal sheet, do not cut it into small pieces.
- Some models use window glass that does not allow signals from GPS satellites to pass through. On such models, install the GPS aerial on the outside of the vehicle.

When installing the aerial outside the vehicle (on the body)

Put the GPS aerial in a position as level as possible, such as on the roof or boot lid. (The GPS aerial is fastened with a magnet.)

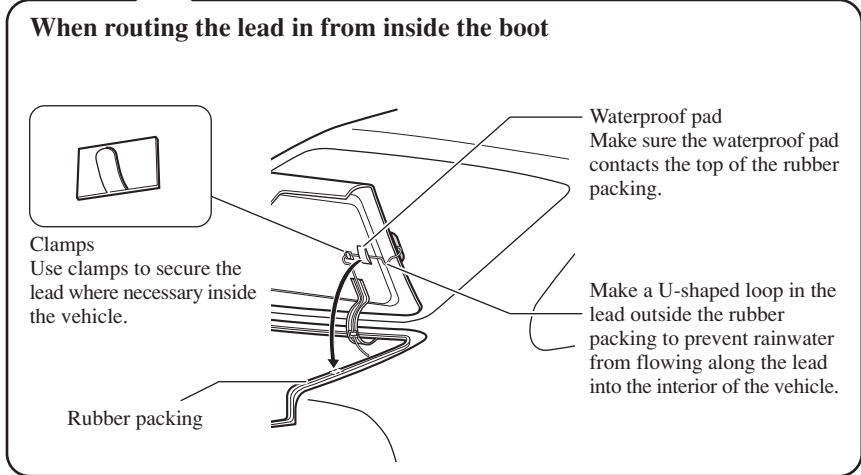
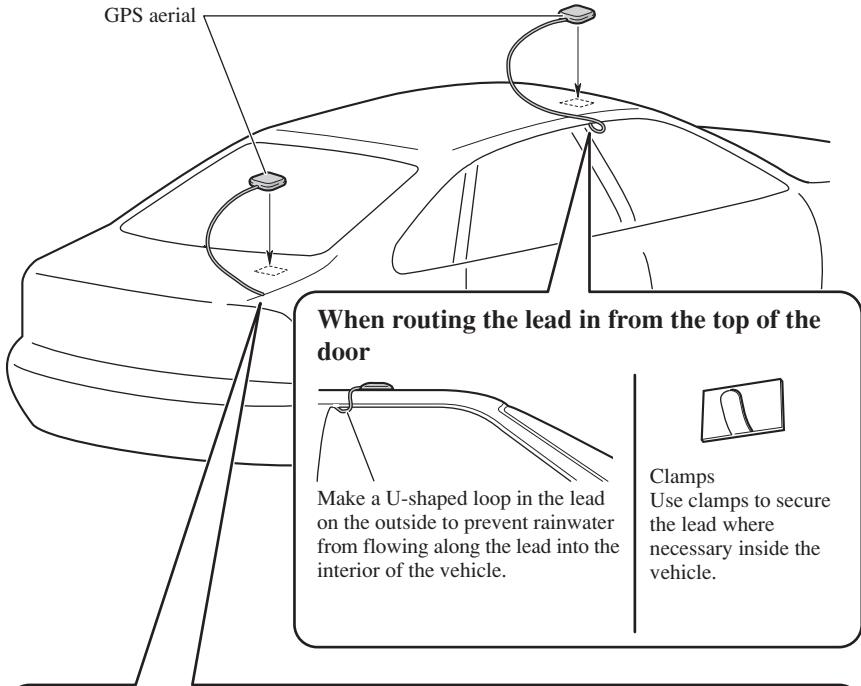

Installing the microphone

- Install the microphone in a place where its direction and distance from the driver make it easiest to pick up the driver's voice.
- Make sure to connect the microphone to the navigation system after the system is turned off. (ACC OFF)

Parts supplied



Microphone

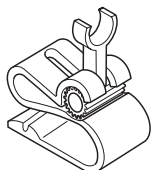

Microphone clip



Double-sided tape

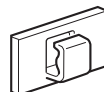

Clamp (5 pcs.)

Mounting on the sun visor

1. Install the microphone in the microphone clip.

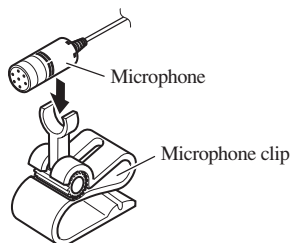

2. Attach the microphone clip to sun visor.

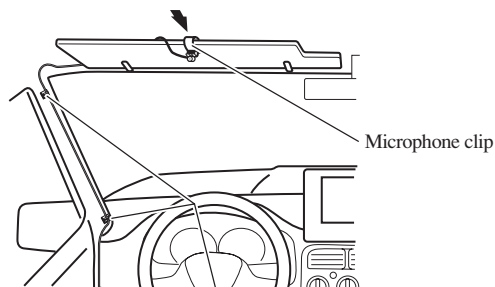

Clamps

Use clamps to secure the lead where necessary inside the vehicle.

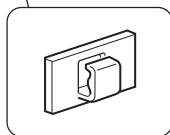

Install the microphone on the sun visor when it is in the up position. It cannot recognise the driver's voice if the sun visor is in the down position.

Installation

Installation on the steering column

1. Install the microphone in the microphone clip.

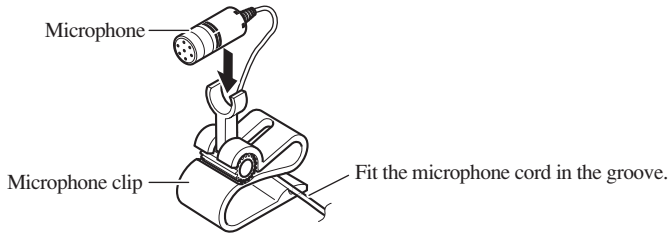

2. Mount the microphone clip on the steering column.

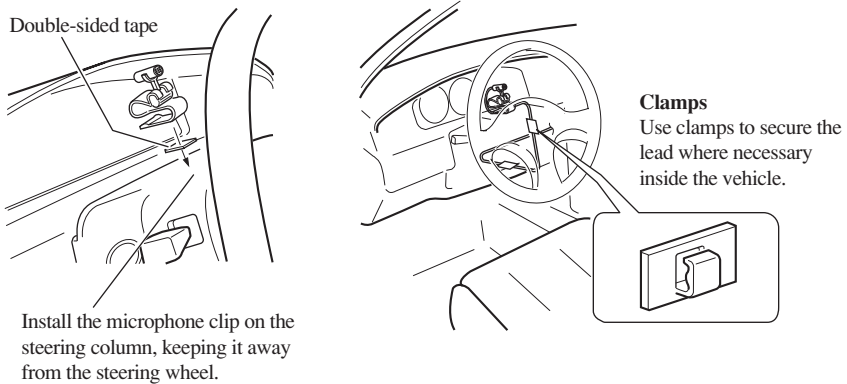

Adjusting the microphone angle

The microphone angle can be adjusted by moving forward or backward the microphone clip angle.

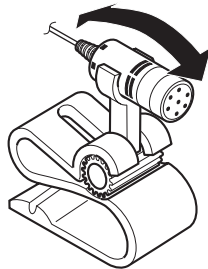

1. Reconnecting the battery.

First, double-check that all connections are correct and that this navigation system is installed correctly. Reassemble all vehicle components that you previously removed. Then reconnect the negative (-) cable to the negative (-) terminal of the battery.

2. Start the engine.

3. Press the RESET button on the navigation unit.

Press the RESET button on the navigation system using a pointed object such as the tip of a pen.

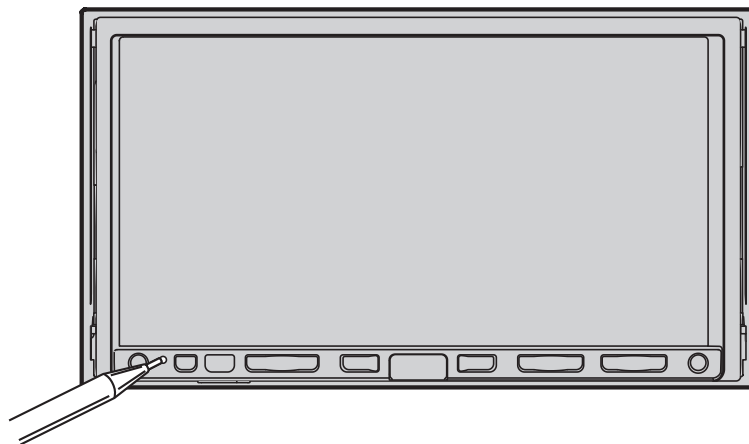

4. Enter the following settings:

1. Make any necessary installation angle adjustments. (Refer to “Correcting the installation angle” in “Chapter 10” of the operation manual.)
2. Change “Regional Settings” if necessary. (Refer to “Customising the Regional Settings” in “Chapter 10” of the operation manual.)
3. Drive until the initialised sensors start operating normally.

Set the navigation system as explained in the operation manual or hardware manual.

After installing this navigation system, be sure to check at a safe place that the vehicle is performing normally.

ОБ ЭТОМ РУКОВОДСТВЕ

Это руководство объясняет, как установить данную навигационную систему в вашем транспортном средстве. Работа навигационной системы объясняется в отдельном Руководстве по эксплуатации или Руководстве по аппаратной части для навигационной системы. Перед началом работы навигационной системы, убедитесь, что прочитали их.

ПОЖАЛУЙСТА, ПРОЧИТАЙТЕ ВСЕ ЭТИ ИНСТРУКЦИИ ОТНОСИТЕЛЬНО ВАШЕЙ НАВИГАЦИОННОЙ СИСТЕМЫ И СОХРАНИТЕ ИХ ДЛЯ БУДУЩЕЙ ССЫЛКИ

ОСТОРОЖНО

Не пытайтесь устанавливать или обслуживать вашу навигационную систему самостоятельно. Установка или обслуживание навигационной системы не обученными людьми или не имеющими опыта работы с электронным оборудованием и автомобильными принадлежностями, может быть опасной и стать причиной риска удара током или других опасностей.

1. Прочитайте данное руководство полностью и тщательно перед монтажом вашей навигационной системы.
2. Держите данное руководство в удобном месте для будущей ссылки.
3. Обратите особое внимание на все предупреждения в этом руководстве, и тщательно следуйте инструкциям.
4. Данная навигационная система может, при определенных обстоятельствах, показывать ошибочную информацию относительно положения вашего транспортного средства, расстояния объектов, показанных на экране, и указаниях компаса. Кроме того, система имеет определенные ограничения, включая неспособность идентифицировать односторонние улицы, временные транспортные ограничения и потенциально опасные области движения. Пожалуйста, используйте ваше собственное суждение при данных фактических условиях движения.
5. Как и любые принадлежности в интерьере вашего транспортного средства, навигационная система не должна отвлекать ваше внимание от безопасной работы вашего транспортного средства. Если Вы испытываете трудность с работой системы или чтением дисплея, пожалуйста, внесите изменения, пока безопасно припаркованы.
6. Пожалуйста, не забывайте всегда пристегивать ремень безопасности, управляя вашим транспортным средством. Если Вы когда-либо попадете в аварию, ваши повреждения могут быть значительно более серьезными, если ремень безопасности должным образом не был закреплен.
7. В определенных странах, законы могут ограничить размещение и использование навигационных систем в вашем транспортном средстве. Пожалуйста, выполняйте все применимые законы и инструкции по установке и работе навигационной системы.

Важная Информация Безопасности	1
ОБ ЭТОМ РУКОВОДСТВЕ	1
ПОЖАЛУЙСТА, ПРОЧИТАЙТЕ ВСЕ ЭТИ ИНСТРУКЦИИ ОТНОСИТЕЛЬНО ВАШЕЙ НАВИГАЦИОННОЙ СИСТЕМЫ И СОХРАНИТЕ ИХ ДЛЯ БУДУЩЕЙ ССЫЛКИ	1
Подключение Системы	3
Перед монтажом этой навигационной системы	4
Предотвратить повреждение	5
Комплектующие части	6
Подключение системы	7
Подключение шнура электропитания (1)	9
Подключение шнура электропитания (2) ..11	
Когда подключаетесь к отдельно продаваемому усилителю мощности	13
Когда подключается камера заднего вида.	15
Когда подключается внешний видео компонент	16
Когда подключается внешнее устройство, показывающее видео источник	16
Когда подключается задний дисплей	17
● Когда используется задний дисплей, подключенный к заднему видео выходу	
Установка	18
Принимать меры против электромагнитных помех	19
Перед монтажом	19
Монтаж навигационной системы	20
● Примечания по установке	
● Комплектующие части	
● Установка с использованием винтовых отверстий на стороне навигационного устройства	
Монтаж антенны GPS	23
● Примечания по установке	
● Комплектующие части	
● Когда антенна устанавливается внутри транспортного средства (на задней полке)	
● Когда антенна устанавливается снаружи транспортного средства (на кузове)	
Монтаж микрофона	26
● Комплектующие части	
● Установка на противосолнечном козырьке	
● Установка на рулевой колонке	
Регулировка угла микрофона	27
После Монтажа данной Навигационной Системы	28

ОСТОРОЖНО

Pioneer не рекомендует, чтобы Вы устанавливали вашу навигационную систему самостоятельно. Мы рекомендуем, чтобы только уполномоченный обслуживающий персонал Pioneer, который имеет специальное обучение и опыт в мобильной электронике, настраивал и устанавливал данную навигационную систему. **НИКОГДА НЕ ОБСЛУЖИВАЙТЕ ДАННУЮ НАВИГАЦИОННУЮ СИСТЕМУ САМОСТОЯТЕЛЬНО.** Монтаж или обслуживание данной навигационной системы и ее соединительных кабелей могут привести Вас к риску удара током или других опасностей, и могут принести ущерб навигационной системе, которая не защищена гарантией.

ВНИМАНИЕ

- Если Вы решаете выполнить установку самостоятельно, и получить специальное обучение и опыт по установке мобильной электроники, пожалуйста, тщательно следуйте за всеми шагами в Руководстве по установке.
- Защитите всю электропроводку кабельными зажимами или изоляционной лентой. Не допускайте, чтобы незащищенная электропроводка оставалась незащищенной.
- Не подключайте напрямую желтый провод данной навигационной системы на батарею транспортного средства. Если провод подключен напрямую к батарее, то, в конечном счете, вибрация двигателя может повредить изоляцию в точке, где провод проходит из пассажирского салона в машинное отделение. В результате контакта с металлическими частями может произойти разрыв изоляции желтого провода, приведя к значительной опасности, короткому замыканию.
- Чрезвычайно опасно допускать, чтобы кабель антенны GPS или кабель микрофона обвивался вокруг рулевой колонки или рычага переключения коробки передач. Убедитесь, что установили данную навигационную систему, ее кабели, и электропроводку вдали от такого места, так что они не будут затруднять или мешать движению.
- Удостоверьтесь, что кабели и электропроводка проложены и защищены так, что они не будут сталкиваться или не будут захвачены любой из движущихся частей транспортного средства, особенно рулем, рычагом переключения коробки передач, ручным тормозом, направляющей сиденья, дверьми, или любыми другими средствами управления транспортным средством.

- Не прокладывайте электропроводку там, где она будет подвергаться действию высоких температур. Если изоляция нагреется, электропроводка может быть повреждена, что приведет к короткому замыканию или неправильной работе и постоянному повреждению навигационной системы.
- Не обрезайте кабель антенны GPS, чтобы укоротить его или использовать удлинитель, чтобы сделать его длиннее. Изменение кабеля может привести к короткому замыканию или неправильной работе.
- Не укорачивайте любые провода. Если Вы сделаете так, схема защиты (патрон предохранителя, предохранитель-сопротивление или фильтр, и т.д.) может быть не в состоянии работать должным образом.
- Никогда не подавайте электропитание на другие электронные приборы, разрезая изоляцию провода электропитания навигационной системы и отводя провод. Допустимая нагрузка провода по току будет превышена, что вызовет перегрев.
- Черный провод это земля. Пожалуйста, заземлите этот провод отдельно от заземления сильноточных приборов, типа усилителя мощности. Не заземляйте больше чем один прибор вместе с заземлением другого прибора. Например, Вы должны отдельно заземлить любые приборы усиления вдали от заземления данной навигационной системы. Подключение заземлений вместе может вызвать пожар и/или повреждение приборов, если их заземление будет отключено.

Перед монтажом этой навигационной системы

- Эта навигационная система предназначена для транспортных средств с 12-вольтовой батареей и отрицательным заземлением. Проверьте напряжение батареи вашего транспортного средства перед установкой.
- Чтобы избежать короткого замыкания в электрической системе, убедитесь, что отсоединили (-) кабель батареи перед началом установки.

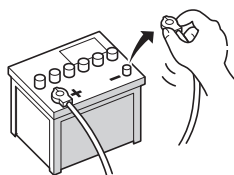

Предотвратить повреждение

- Отключая соединитель, тяните соединитель непосредственно. Не тяните провод, поскольку Вы можете вытащить его из соединителя.
- Эта навигационная система не может быть установлена в транспортном средстве, которое не имеет АСС (вспомогательные приборы) положение на замке зажигания.



Положение АСС

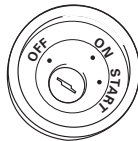

Нет положения АСС

- Когда “Auto ANT” установлена в режиме “Radio”, антенна транспортного средства может быть убрана или выключена по следующим инструкциям, приведенным ниже.
 - Измените источник от радио (АМ или FM) на другой источник
 - Отключите источник
 - Выключите замок зажигания (ACC OFF)
- Если “Auto ANT” установлена в режиме “Power”, антенна транспортного средства может быть убрана или выключена только, когда замок зажигания выключен (ACC OFF).

- Заменяя плавкий предохранитель, убедитесь, что используете плавкий предохранитель только с номинальной характеристикой, указанной на патроне плавкого предохранителя.
- Чтобы избежать короткого замыкания, изолируйте отсоединенный провод с помощью изоляционной ленты. Безошибочно изолируйте неиспользованные провода динамика. Существует возможность короткого замыкания, если провода не заизолированы.
- Подсоедините соединители одного цвета к порту соответствующего цвета, то есть, синий соединитель к синему порту, черный к черному, и т.д.
- Обратитесь к руководству для деталей относительно подключения усилителя мощности и других приборов, затем сделайте соответствующие подключения.
- Так как используется уникальная цепь BPTL, не заземляйте непосредственно \ominus сторону провода динамика или подключите \ominus стороны проводов динамика вместе. Убедитесь, что подключили \ominus сторону провода динамика к \ominus стороне провода динамика на данной навигационной системе.
- Если контактное гнездо RCA данной навигационной системы не будет использоваться, не удаляйте колпачки с концов соединителя.
- Динамики, подключенные к данному навигационному устройству должны быть большой мощности с минимальной номинальной мощностью 50 Вт и полным сопротивлением от 4 до 8 Ω . Подключение динамиков к другим выходу и/или величине сопротивления, кроме отмеченных здесь, может привести к возгоранию динамиков, испусканию дыма, или повреждению.
- Когда замок зажигания включен (ACC ON), сигнал контроля выходит через сине/белый провод. Подключитесь к внешней клемме системы дистанционного управления усилителя мощности (макс. 300 мА, 12 В пост. ток). Сигнал контроля выходит через сине/белый провод, даже если аудио источник выключен.
- Когда внешний усилитель мощности используется с данной системой, убедитесь, что не подключили синий провод к клемме усилителя мощности. Аналогично, не подключайте синий провод к клемме электропитания авто антенны. Такое подключение может вызвать чрезмерную утечку тока и неправильное срабатывание, а так же повредить авто антенну транспортного средства.

Комплекующие части

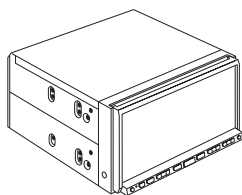

Навигационное устройство

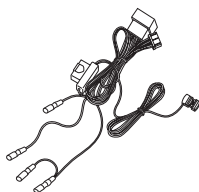

Шнур электропитания
 См. стр. 9, 11, 15>



Соединитель

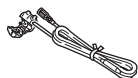

Провод удлинитель
(для реверсного сигнала)

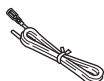

Провод удлинитель
(для сигнала скорости)



Антенна GPS

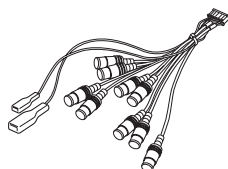

RCA Соединитель 1
(CONNECTOR 1)
 См. стр. 10, 13, 16>

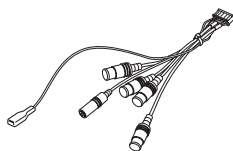

RCA Соединитель 2
(CONNECTOR 2)
 См. стр. 7, 12, 15, 17>



Микрофон

Подключение системы

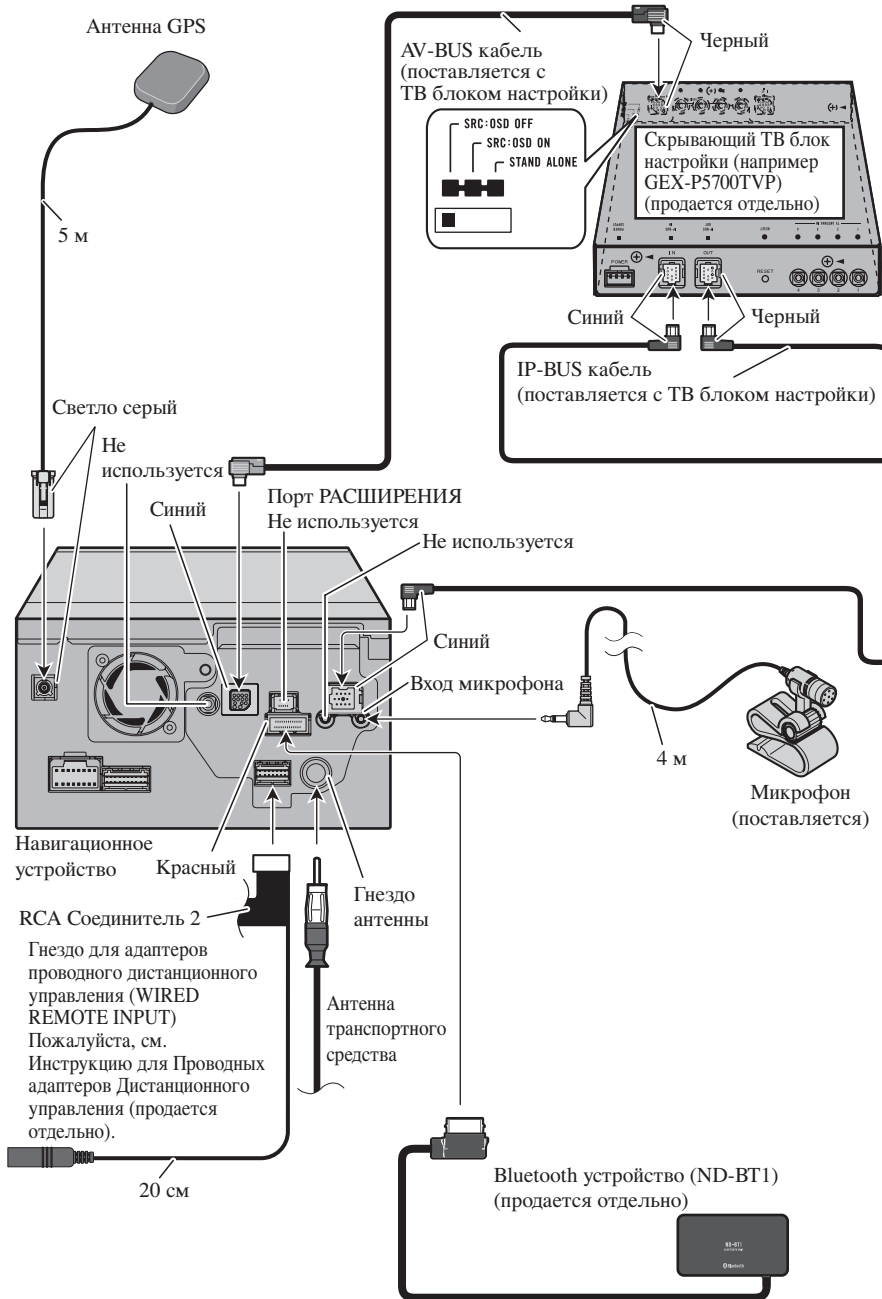

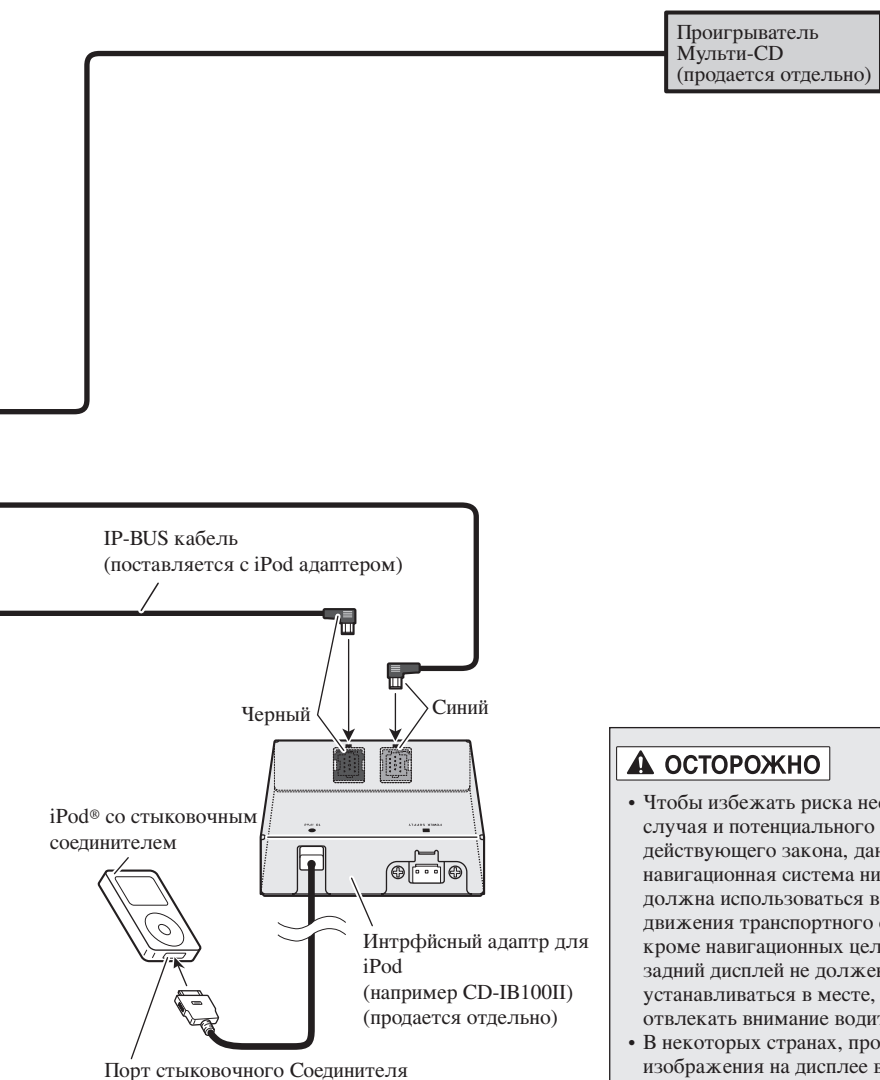

⚠ ОСТОРОЖНО

- Чтобы избежать риска несчастного случая и потенциального нарушения действующего закона, данная навигационная система никогда не должна использоваться во время движения транспортного средства, кроме навигационных целей. Так же, задний дисплей не должен устанавливаться в месте, где он будет отвлекать внимание водителя.
- В некоторых странах, просмотр изображения на дисплее внутри транспортного средства, даже если это не водитель, может быть запрещен. Там, где применяются такие правила, необходимо им следовать и видео источник данной навигационной системы или ТВ фильмы не должны быть использованы.

Подключение шнура электропитания (1)

Примечание:

В зависимости от вида транспортного средства, функция *3 и *5 может быть отличной. В этом случае, убедитесь, что подключили *2 к *5 и *4 к *3.

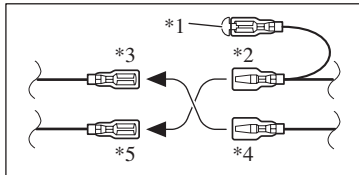

Примечание:

Когда низкочастотный динамик (*9) подключен к данной навигационной системе вместо заднего динамика, измените установку заднего выхода в Первоначальных установках. (Обратитесь к Руководству по эксплуатации) Выход низкочастотного динамика данной навигационной системы является монофоническим. Когда используется низкочастотный динамик 70 Вт (2 Ω), убедитесь что подключились с фиолетовым и фиолетовый/черным проводами данного навигационного устройства. Не подключайте ничего с зеленым и зеленый/черным проводами.

Колпачок (*1)

Если не используется эта клемма, не удаляйте колпачки.

Подключите провода одного цвета друг к другу.

Плавкий предохранитель (10 А)

Желтый (*3)
Резервный (или вспомогательный)

Желтый (*2)
На клемму, всегда снабжаемую электропитанием, независимо от положения замка зажигания.

Красный (*5)
Вспомогательный (или резервный)

Красный (*4)
На электрическую клемму, управляемую замком зажигания (12 В пост. ток) ВКЛ/ВЫКЛ.

Оранжевый/белый
К клемме выключателя освещения.

Черный (земля)
На корпус (металлический) транспортного средства.

ISO Соединитель

Желтый/черный

Если транспортное средство может послать сигнал приглушения на данную клемму, то функция приглушения может быть активизирована на данной навигационной системе, когда клемма подключена к *8.

Примечание:

В некоторых транспортных средствах, ISO соединитель может разделяться на два. В этом случае, убедитесь, что соединились с обоими соединителями.

Провода динамика

- Белый: Передний левый ⊕
- Белый/черный: Передний левый ⊖
- Серый: Передний правый ⊕
- Серый/черный: Передний правый ⊖
- Зеленый: Задний левый ⊕ или Низкочастотный динамик ⊕ (*9)
- Зеленый/черный: Задний левый ⊖ или Низкочастотный динамик ⊖ (*9)
- Фиолетовый: Передний правый ⊕ или Низкочастотный динамик ⊕ (*9)
- Фиолетовый/черный: Передний правый ⊖ или Низкочастотный динамик ⊖ (*9)

Навигационное устройство

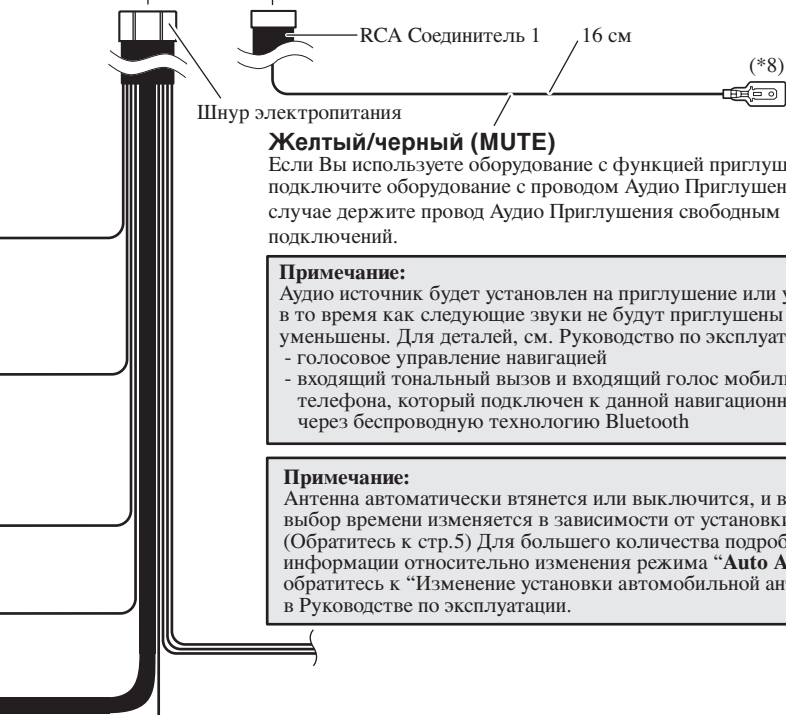
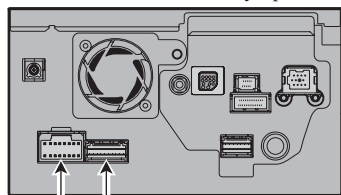

RCA Соединитель 1 16 см

Шнур электропитания

(*8)

Желтый/черный (MUTE)

Если Вы используете оборудование с функцией приглушения, то подключите оборудование с проводом Аудио Приглушения. В противном случае держите провод Аудио Приглушения свободным от любых подключений.

Примечание:

Аудио источник будет установлен на приглушение или уменьшение, в то время как следующие звуки не будут приглушены или уменьшены. Для деталей, см. Руководство по эксплуатации.

- голосовое управление навигацией
- входящий тональный вызов и входящий голос мобильного телефона, который подключен к данной навигационной системе через беспроводную технологию Bluetooth

Примечание:

Антенна автоматически втянется или выключится, и все же выбор времени изменяется в зависимости от установки. (Обратитесь к стр.5) Для большего количества подробной информации относительно изменения режима "Auto ANT", обратитесь к "Изменение установки автомобильной антенны" в Руководстве по эксплуатации.

Синий (*7)

К клемме реле управления Авто Антенной. Если транспортное средство имеет стеклянную антенну, подключитесь к клемме контроля электропитания антенного усилителя (макс. 300 мА, 12 В пост. ток).

Синий (*6)

Положение контактного штыря ISO соединителя будет отличаться в зависимости от типа транспортного средства. Подключите *6 и *7, когда Контактный штырь 5 является воздушным типом контроля. В других типах транспортного средства, никогда не подключайте *6 и *7.

Подключение шнура электропитания (2)

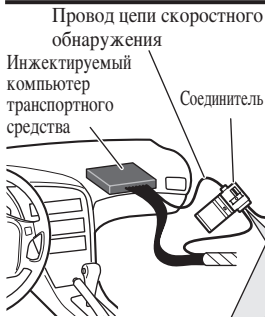

Розовый (CAR SPEED SIGNAL INPUT)

Здесь мобильная навигационная система подключена, чтобы обнаружить расстояние передвижения транспортного средства. Всегда подключайте цепь скоростного обнаружения транспортного средства или ND-PG 1 скоростной генератор импульса, продающийся отдельно. Отказ сделать это подключение увеличит ошибки в показе местоположения.

⚠ ОСТОРОЖНО

НЕПРАВИЛЬНОЕ ПОДКЛЮЧЕНИЕ МОЖЕТ ПРИВЕСТИ К СЕРЬЕЗНОМУ ПОВРЕЖДЕНИЮ ИЛИ РАНИЕНИЮ, ВКЛЮЧАЯ ПОРАЖЕНИЕ ЭЛЕКТРИЧЕСКИМ ТОКОМ, И ПОМЕХЕ В РАБОТЕ АНТИБЛОКИРОВОЧНОЙ ТОРМОЗНОЙ СИСТЕМЫ ТРАНСПОРТНОГО СРЕДСТВА, АВТОМАТИЧЕСКОЙ КОРОБКИ ПЕРЕДАЧ И ПОКАЗАНИЙ СПИДОМЕТРА.

⚠ ВНИМАНИЕ

- Настоятельно рекомендуется, чтобы был подключен провод скоростного импульса для точности навигации и лучшей работы, блокировочного устройства.
- Если провод скоростного импульса недоступен по некоторым причинам, рекомендуется, чтобы использовался генератор импульса (ND-PG1).

Примечание:

Положение цепи скоростного обнаружения и положение переключателя стояночного тормоза изменяются в зависимости от модели транспортного средства. Для деталей, проконсультируйтесь с вашим уполномоченным дилером Pioneer или профессионалом по установке.

Метод подключения



Пропустите удлинительный шнур и провод для цепи скоростного обнаружения через это отверстие.

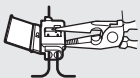

Твердо зажмите с помощью щипчиков с игольчатыми носиками.



Закройте крышку.

Светло-зеленый

Используется, чтобы обнаружить положение ВКЛ/ВЫКЛ ручного тормоза. Этот провод должен быть подключен к стороне электропитания переключателя ручного тормоза.

Если это подключение будет сделано неправильно или пропущено, то определенные функции вашей навигационной системы будут непригодны.

⚠ ОСТОРОЖНО

СВЕТЛО-ЗЕЛЕНЫЙ ПРОВОД В СОЕДИНИТЕЛЕ ЭЛЕКТРОПИТАНИЯ РАЗРАБОТАН, ЧТОБЫ ОБНАРУЖИТЬ ПОЛОЖЕНИЕ ПАРКОВКИ И ДОЛЖЕН БЫТЬ ПОДКЛЮЧЕН К СТОРОНЕ ЭЛЕКТРОПИТАНИЯ ПЕРЕКЛЮЧАТЕЛЯ РУЧНОГО ТОРМОЗА. НЕПРАВИЛЬНОЕ ПОДКЛЮЧЕНИЕ ИЛИ ИСПОЛЬЗОВАНИЕ ЭТОГО ПРОВОДА МОЖЕТ НАРУШИТЬ ПРИМЕНИМЫЙ ЗАКОН, И МОЖЕТ СТАТЬ РЕЗУЛЬТАТОМ СЕРЬЕЗНОГО РАНИЕНИЯ ИЛИ ПОВРЕЖДЕНИЯ.

Метод подключения



Зажмите провод стороны электропитания переключателя стояночного тормоза.

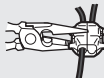

Твердо зажмите с помощью щипчиков с игольчатыми носиками.

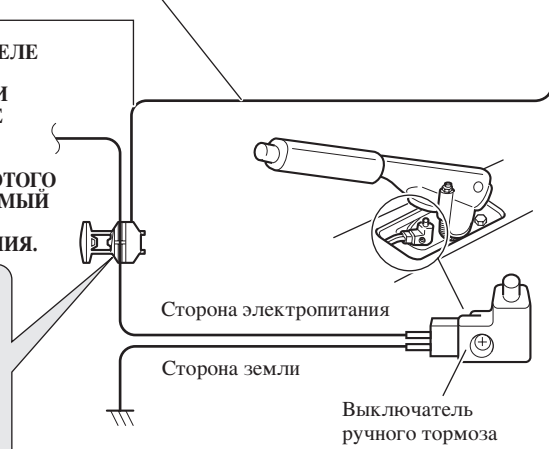

Провод удлинитель (для сигнала скорости)

5 м

Навигационное устройство

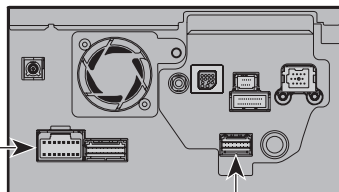

Шнур электропитания

RCA

Соединитель 2

20 см

Фиолетовый/белый (REVERSEGEAR SIGNAL INPUT)

Это подключено так, чтобы навигационная система могла обнаружить, движется транспортное средство вперед либо назад. Подключите фиолетово/белый провод к проводу, напряжение которого изменяется, когда реверсор занят. Если не подключено, то датчик, возможно, не обнаружит должным образом, движется ли ваше транспортное средство вперед/назад, и таким образом, положение вашего транспортного средства, обнаруженного датчиком может быть нарушено от фактического положения.

Примечание:

Когда Вы используете ND-PG 1 скоростной генератор импульса (продается отдельно) пожалуйста, удостоверьтесь, что подключили этот провод.
Когда Вы используете камеру заднего вида, пожалуйста, удостоверьтесь, что подключили этот провод. Иначе Вы не сможете переключиться на камеру заднего вида. См. стр. 15.

ВНИМАНИЕ

Убедитесь, что использовали только поставляемый провод удлинитель. Использование другого провода может вызвать пожар, дым и/или повредить данную навигационную систему.

Желтый/черный (GUIDE ON)

Когда комбинируете данную навигационную систему с другой единицей аудио Pioneer для транспортного средства и если стерео транспортного средства имеет желтый/черный провод, подключите их к этим проводам. Таким образом, стерео транспортного средства автоматически приглушается, чтобы уменьшить объем стерео транспортного средства когда:
- аудио управление является выходом.
- мобильный телефон используется через устройство Bluetooth.
- Вы управляете системой голосом.

Метод подключения

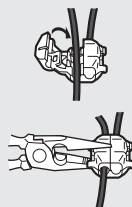

Зажмите провод реверсивной лампы.



Твердо зажмите с помощью щипчиков с игольчатыми носиками.

Провод реверсивной лампы

Резистор плавкого предохранителя

Провод удлинитель (для реверсного сигнала) 5 м

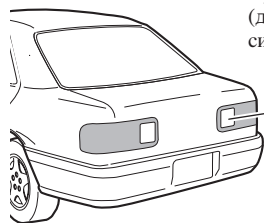

Проверьте положение реверсивной лампы вашего транспортного средства (та, которая светится, когда рычаг переключения передач находится в положении реверс [R]) и найдите провод реверсивной лампы в багажнике.

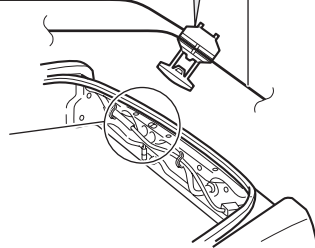

Когда подключаетесь к отдельно продаваемому усилителю мощности

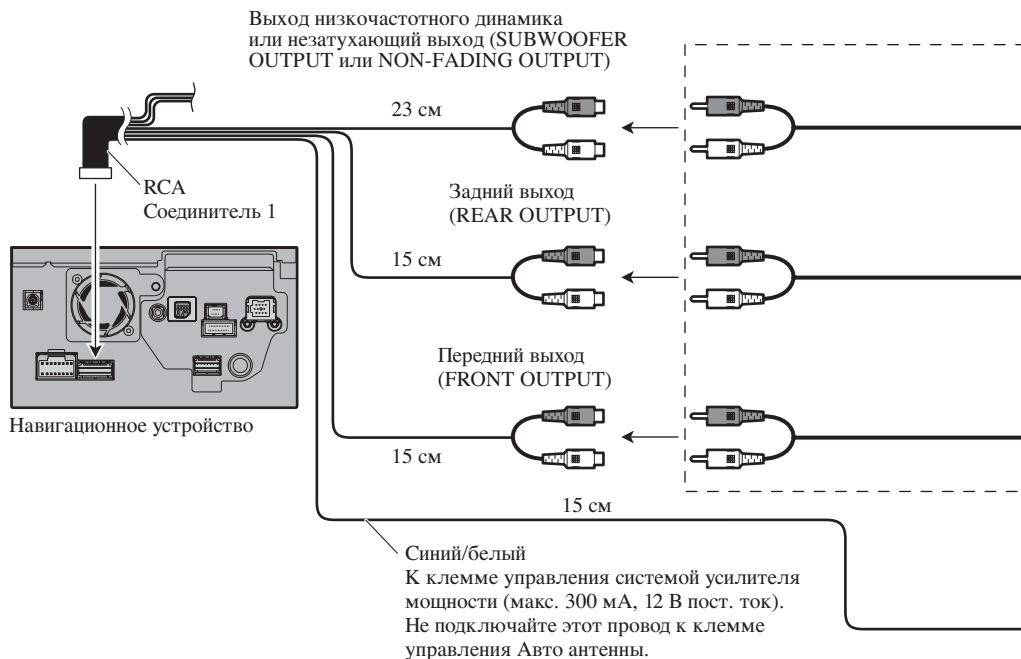

Выполните эти подключения, когда используете дополнительный усилитель.

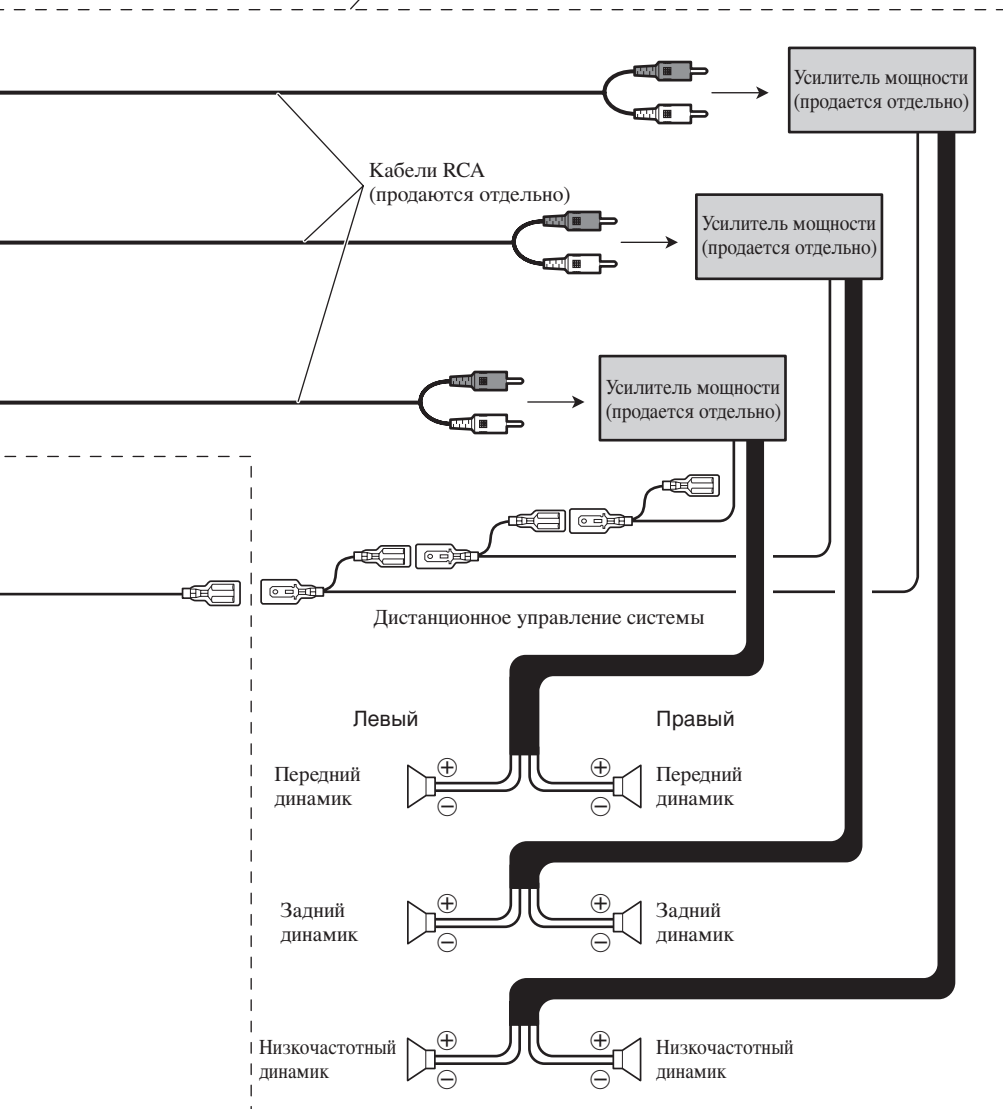

Примечание:

Вы можете изменить выход RCA низкочастотного динамика, в зависимости от вашей системы низкочастотного динамика. (Обратитесь к Руководству по эксплуатации.)

Когда подключается камера заднего вида

Когда данное изделие используется с камерой заднего вида, возможно автоматическое переключение от вида переднего к изображению камеры заднего вида, когда рычаг переключения передач продвинул в положение **REVERSE (R)**. Режим заднего вида также позволяет Вам проверять, что есть позади Вас во время движения.

⚠ ОСТОРОЖНО

ИСПОЛЬЗУЙТЕ ВХОД ТОЛЬКО ДЛЯ РЕВЕРСНОГО ИЛИ ЗЕРКАЛЬНОГО ИЗОБРАЖЕНИЯ КАМЕРЫ ЗАДНЕГО ВИДА. ДРУГОЕ ИСПОЛЬЗОВАНИЕ МОЖЕТ ПРИВЕСТИ К РАНЕНИЮ ИЛИ ПОВРЕЖДЕНИЮ.

⚠ ВНИМАНИЕ

- Изображение экрана может появляться перевернутым.
- Функция камеры заднего вида используется в использовании данной навигационной системы как помощь, чтобы следить за трейлерами или задним ходом в тесное место стоянки. Не используйте эту функцию в целях развлечения.
- Объект в заднем виде может казаться ближе или более отдаленным, чем в действительности.
- Пожалуйста, отметьте, что края изображений камеры заднего вида могут немного отличаться согласно тому, показываются ли полные изображения экрана, когда сдвигаете назад и используются ли изображения чтобы проверить тыл, когда транспортное средство движется вперед.

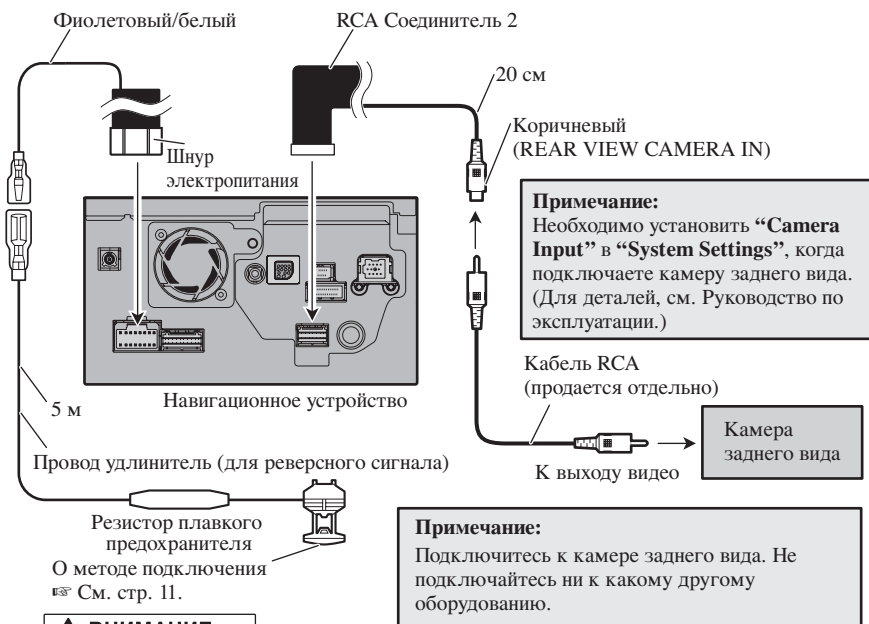

⚠ ВНИМАНИЕ

Убедитесь, что использовали только поставляемый провод удлинитель. Использование другого провода может вызвать пожар, дым и/или повредить данную навигационную систему.

Когда подключается внешний видео компонент

Навигационное устройство

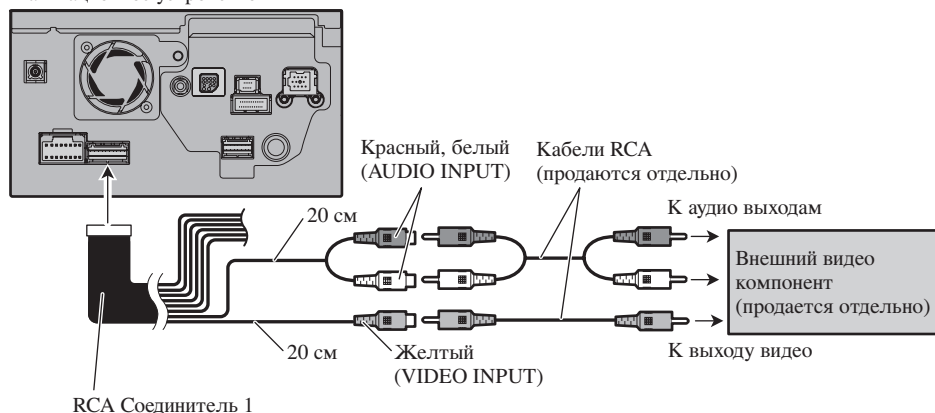

- Необходимо установить “AV Input” в “System Settings” к “Video”, когда подключаете внешний видео компонент. (Для деталей, обратитесь к Руководству по эксплуатации.)

Когда подключается внешнее устройство, показывающее видео источник

Навигационное устройство

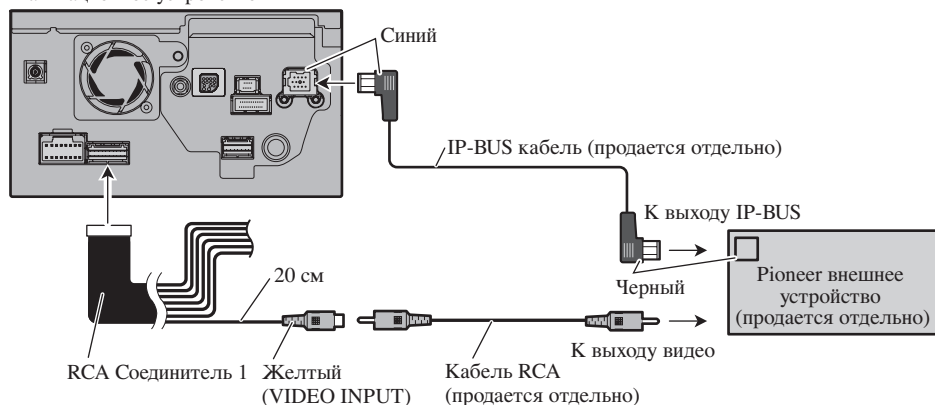

- Необходимо установить “AV Input” в “System Settings” к “EXT”, когда подключаете внешний видео компонент. (Для деталей, обратитесь к Руководству по эксплуатации.)

Когда подключается задний дисплей

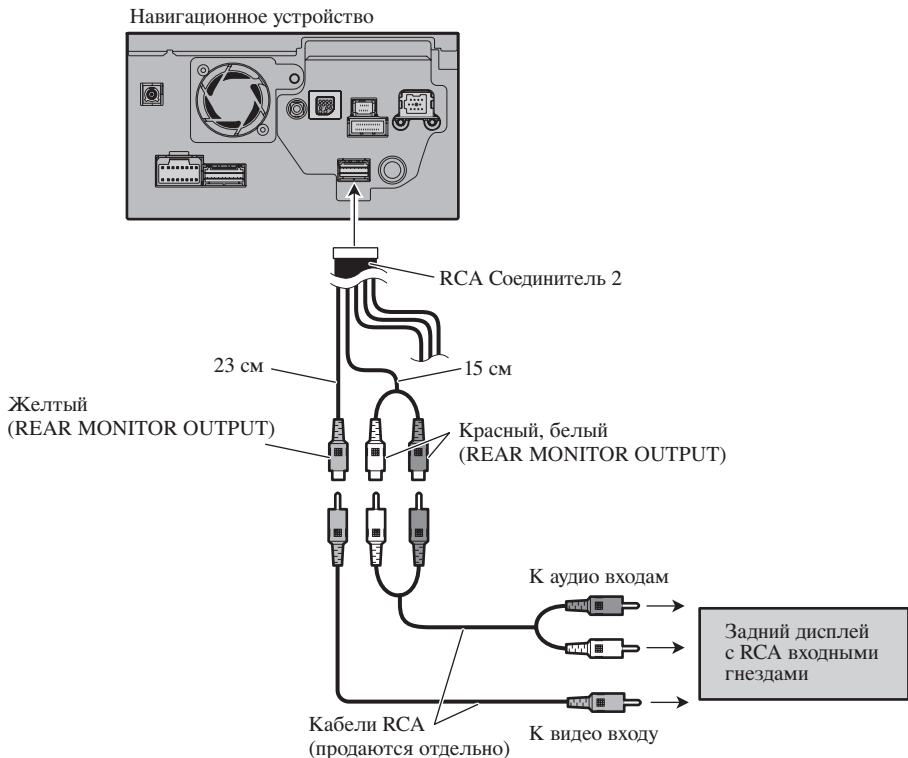

Когда подключается задний дисплей, подключенный к заднему видео выходу

⚠ ОСТОРОЖНО

НИКОГДА не устанавливайте задний дисплей в местоположении, которое позволяет водителю наблюдать видео источник, во время движения.

Задний видео выход данной навигационной системы предназначен для подключения дисплея, чтобы позволить пассажирам на задних сиденьях смотреть видео источник. Вы можете переключить режим заднего экрана в “AV Source Menu”. (Для деталей, обратитесь к Руководству по эксплуатации.)

Примечания:

- Выходные изображения навигационной карты экрана на заднем дисплее отличаются от стандартных изображений формата NTSC. Поэтому, их качество будет более низким по отношению к изображениям, которые появляются на переднем дисплее.
- Навигационная система автоматически переключает цветовую систему (NTSC, PAL, SECAM) для каждого видео и выходов видео на “Заднем дисплее”. Чтобы правильно вывести каждый тип видео на “Заднем дисплее”, мы рекомендуем использовать “Задний дисплей” с функцией автоматического переключения цветовой системы (например AVD-W7900).

ОСТОРОЖНО

Pioneer не рекомендует, чтобы Вы устанавливали или обслуживали вашу навигационную систему самостоятельно. Монтаж или обслуживание навигационной системы могут подвергнуть Вас риску удара током или других опасностей. Предоставьте всю установку и обслуживание вашей навигационной системы уполномоченному обслуживающему персоналу Pioneer.

ВНИМАНИЕ

- **Никогда не устанавливайте данную навигационную систему в местах где, или способом чтобы:**
 - * Она не могла ранить водителя или пассажиров, если транспортное средство останавливается внезапно.
 - * Она не могла мешать работе водителя транспортного средства, например, на полу перед местом водителя, или близко к рулю или рычагу переключения передач.
- Удостоверьтесь, что нет ничего позади приборной панели или деревянной обшивки, просверливая отверстия в них. Будьте осторожны, не повредите топливопровод, тормозные магистрали, электронные компоненты, провода коммуникаций или силовые кабели.
- Когда используете винты, не позволяйте им входить в контакт с любым электрическим проводом. Вибрация может повредить провода или изоляцию, приведя к короткому замыканию или другому повреждению транспортного средства.
- Чтобы гарантировать надлежащую установку, используйте соответствующие комплектующие части. Если используются какие-либо части кроме поставляемых, они могут повредить внутренние части данной навигационной системы, или они могут работать неприкрепленными, и навигационная система может отключиться.
- Чрезвычайно опасно допускать, чтобы провод антенны GPS или провод микрофона обвивался вокруг рулевой колонки или рычага переключения передач. Убедитесь, что установили данную навигационную систему таким способом, что она не будет затруднять движение.
- Удостоверьтесь, что провода не могут быть захвачены дверьми или скользящим механизмом сиденья, приводя к короткому замыканию.
- Пожалуйста, подтвердите надлежащую функцию другого оборудования вашего транспортного средства после установки навигационной системы.
- Определенные правительственные законы могут запретить или ограничить размещение и использование этой системы в вашем транспортном средстве. Пожалуйста, выполните все применимые законы и инструкции относительно использования, установки и операции вашей навигационной системы.

- Не устанавливайте данную навигационную систему там, где она будет (i) ухудшать обзор водителя, (ii), мешать работе любой из операционных систем транспортного средства или функциям безопасности, включая воздушные подушки, кнопки аварийных ламп или (iii) мешать возможности водителя благополучно управлять транспортным средством.
- Установите данную навигационную систему между сиденьем водителя и передним пассажирским сиденьем так, чтобы она не была повреждена водителем или пассажиром, если транспортное средство остановится внезапно.
- Никогда не устанавливайте данную навигационную систему перед или рядом с местом на приборной панели, двери, или стойке, от которой развернулась бы одна из воздушных подушек вашего транспортного средства. Пожалуйста обратитесь к Руководству вашего транспортного средства для ссылки на область развертывания фронтальных воздушных подушек.
- Не устанавливайте данную навигационную систему в месте, где она будет ухудшать работу любой из операционных систем транспортного средства, включая воздушные подушки и подголовники.

Принимать меры против электромагнитных помех

- Чтобы предотвращать помехи, установите следующие элементы как можно дальше от данной навигационной системы, других кабелей или проводов.
 - Телевизионная антенна и провод антенны
 - FM, MW/LW антенны и их провод
 - Антенна GPS и ее провод

Кроме того, Вы должны проложить или провести каждый провод антенны как можно дальше от других антенных проводов.

Не связывайте их вместе, не прокладываете или не проводите их вместе, не пересекайте их.

Такие электромагнитные помехи увеличат потенциал для ошибок в показе местоположения.

Перед монтажом

- Проконсультируйтесь с ближайшим дилером, если установка требует просверливания отверстий или других модификаций транспортного средства.
- Перед заключительной установкой данной навигационной системы, временно подключите электропроводку, чтобы подтвердить, что все подключения верны и система работает должным образом.
- Не устанавливайте данную навигационную систему в положении, где открытие LCD панели затруднено любыми препятствиями, такими как рычаг переключения передач. Перед монтажом этой навигационной системы, убедитесь, что оставили достаточное место так, чтобы LCD панель не мешала рычагу переключения передач, когда она полностью открыта. Она может стать причиной помехи рычагу переключения передач или неправильным срабатыванием механизма данной навигационной системы.

Монтаж навигационной системы

Примечания по установке

- Не устанавливайте данную навигационную систему в местах, где она может подвергаться воздействию высокой температуры или влажности, таких как:
 - * Места близкие к нагревателю, вентиляционному отверстию или кондиционеру.
 - * Места, подвергающиеся прямому солнечному свету, такому как на верху приборной панели.
 - * Места, которые могут быть забрызганы дождем, например, близко к двери.
- Установите эту навигационную систему в месте, достаточно крепком, чтобы выдержать её вес. Выберите положение, где эта навигационная система может быть твердо установлена, и надежно установите её.
Если эта навигационная система надежно не установлена, текущее местоположение транспортного средства не может быть показано правильно.
- Установите навигационную систему горизонтально на поверхности в пределах допустимых от 0 до 30 градусов. Если углы установки на левой и правой сторонах превышают 5 градусов, то допустимый диапазон может быть увеличен до 10 градусов путем корректировки регулировки. (Обратитесь к “Корректировка угла установки” в Руководстве по эксплуатации.) Если подключение розового провода (CAR SPEED SIGNAL INPUT) опущено, то углы на левой и правой сторонах допустимы в пределах пяти градусов. Неправильная установка прибора с поверхностью наклона больше чем эти допуски увеличивает потенциал для ошибок в показе местоположения, и могла бы иначе вызвать неполную работу показа.

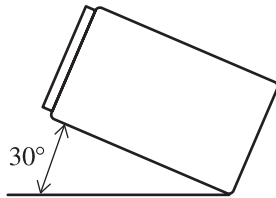
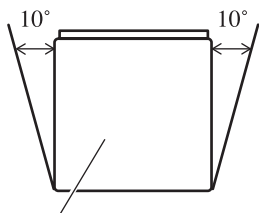

Если угол превышает пять градусов, пожалуйста, сделайте корректирующие регулировки.

- Шнуры не должны закрывать область, показанную в рисунке ниже. Это необходимо, чтобы позволить усилителю и навигационному механизму рассеивать тепло.

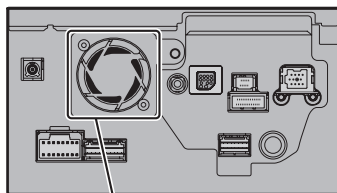

Не накрывайте эту область.

- Лазер полупроводника будет поврежден, если он перегреется, так что не устанавливайте навигационное устройство там, где есть тепло — например, около выпуска нагревателя.

Комплектующие части

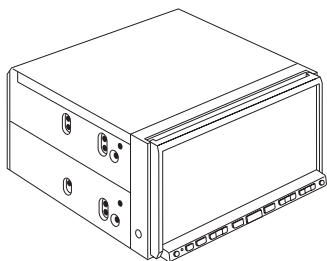

Навигационное устройство



Зажимной винт
(5 мм × 6 мм)
(8 шт)



Винт с плоской
поверхностью
(5 мм × 6 мм)
(8 шт)

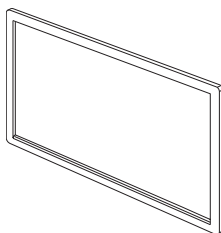

Рама

Установка с использованием винтовых отверстий на стороне навигационного устройства

1. Закрепление навигационного устройства к заводскому радио-монтажному кронштейну.

Поместите навигационное устройство так, чтобы его винтовые отверстия совпадали винтовыми отверстиями на кронштейне и затяните винты в 3 или 4 местоположениях на каждой стороне. Используйте любые зажимные винты (5 × 6 мм) или винты с плоской поверхностью (5 мм × 6 мм), в зависимости от формы винтовых отверстий кронштейна.

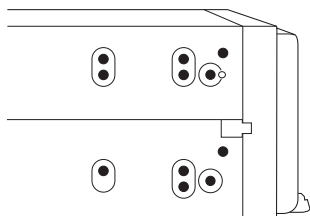

Заводской радио-монтажный кронштейн

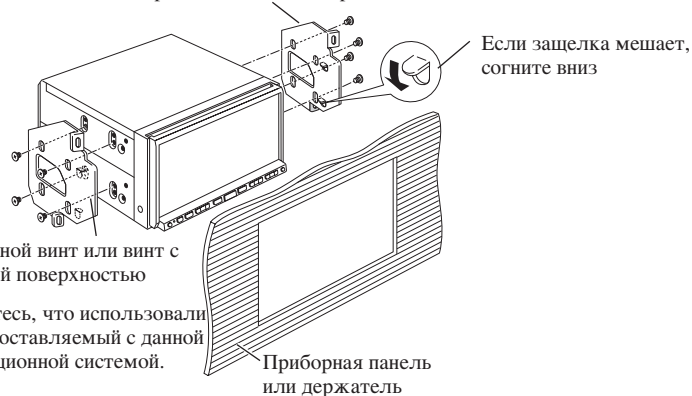

Зажимной винт или винт с плоской поверхностью

Убедитесь, что использовали винт, поставляемый с данной навигационной системой.

Приборная панель или держатель

Примечание:

В некоторых типах автомобилей, может произойти несоответствие между навигационной установкой и приборной панелью. Если это случается, используйте поставляемую раму, чтобы заполнить промежуток.

Монтаж антенны GPS

⚠ ВНИМАНИЕ

- Не обрезайте провод антенны GPS, чтобы укоротить его или использовать удлинитель, чтобы сделать его длиннее. Изменение кабеля антенны может привести к короткому замыканию или работе со сбоями и постоянному повреждению навигационной системы.

Примечания по установке

- Антенна должна быть установлена на поверхности уровня, где радиоволны будут блокированы как можно меньше. Радиоволны не могут быть получены антенной, если прием от спутника заблокирован. Рекомендуется установка на крыше транспортного средства или крышке багажника, чтобы оптимизировать прием.

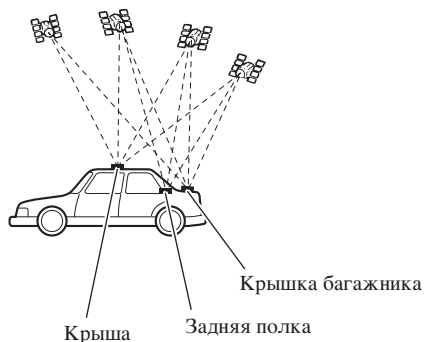

- Когда устанавливаете антенну GPS внутри транспортного средства, убедитесь, что использовали металлический лист, поставляемый с вашей системой. Если он не будет использован, то чувствительность приема будет низкой.
- Не обрезайте вспомогательный металлический лист. Это уменьшит чувствительность антенны GPS.
- Будьте осторожны, не тяните провод антенны, когда убираете антенну GPS. Магнит, приложенный к антенне очень мощный, и провод может быть оторван.
- Антенна GPS установлена с магнитом. Устанавливая антенну GPS, будьте осторожны, не поцарапайте кузов транспортного средства.
- Когда устанавливаете антенну GPS на внешней стороне транспортного средства, всегда помещайте её в транспортное средство, когда проходите автоматическую мойку транспортного средства. Если она оставлена снаружи, то она может быть сбита или поцарапана кузов транспортного средства.
- Не красьте антенну GPS, поскольку это может подействовать на ее работу.

Комплектующие части



Антенна GPS



Металлический лист



Зажим (5 шт)



Водонепроницаемая прокладка

Когда антенна устанавливается внутри транспортного средства (на задней полке)

Прикрепите металлический лист как ровную поверхность насколько возможно там, где антенна GPS будет смотреть в окно. Установите антенну GPS на металлический лист. (Антенна GPS закреплена с ее магнитом.)

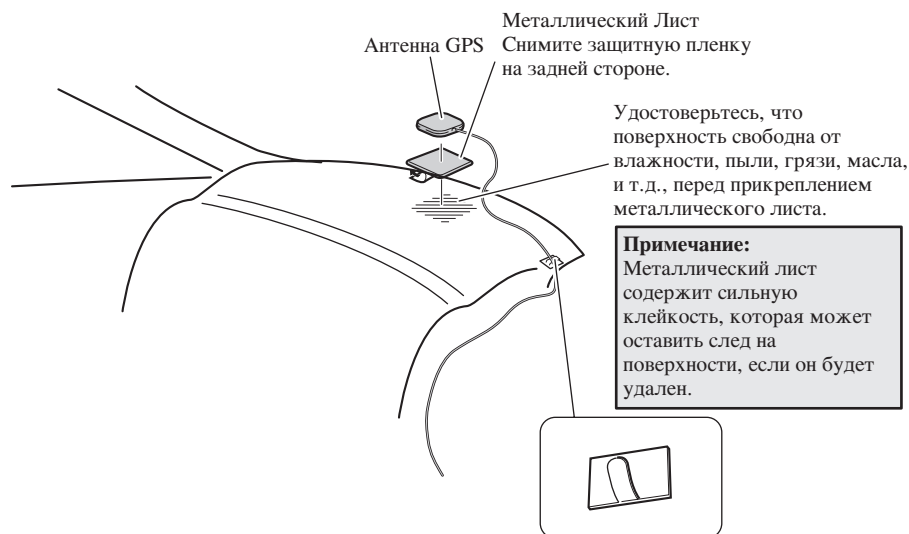

Зажимы

Используйте зажимы, где необходимо в транспортном средстве, чтобы защитить провода.

Примечания:

- Когда прикрепляете металлический лист, не разрезайте его на маленькие части.
- Некоторые модели автомобилей используют такие стекла на окнах, которые не пропускают сигналы от спутников на GPS антенну. На таких моделях, установите антенну GPS на внешней стороне транспортного средства.

Когда антенна устанавливается снаружи транспортного средства (на кузове)

Поместите антенну GPS на плоской поверхности насколько возможно, например на крыше или крышке багажника. (Антенна GPS закреплена с магнитом.)

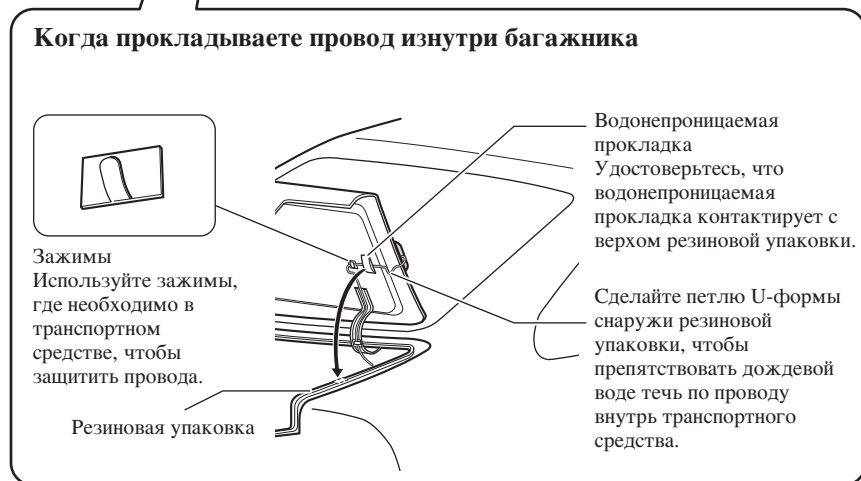
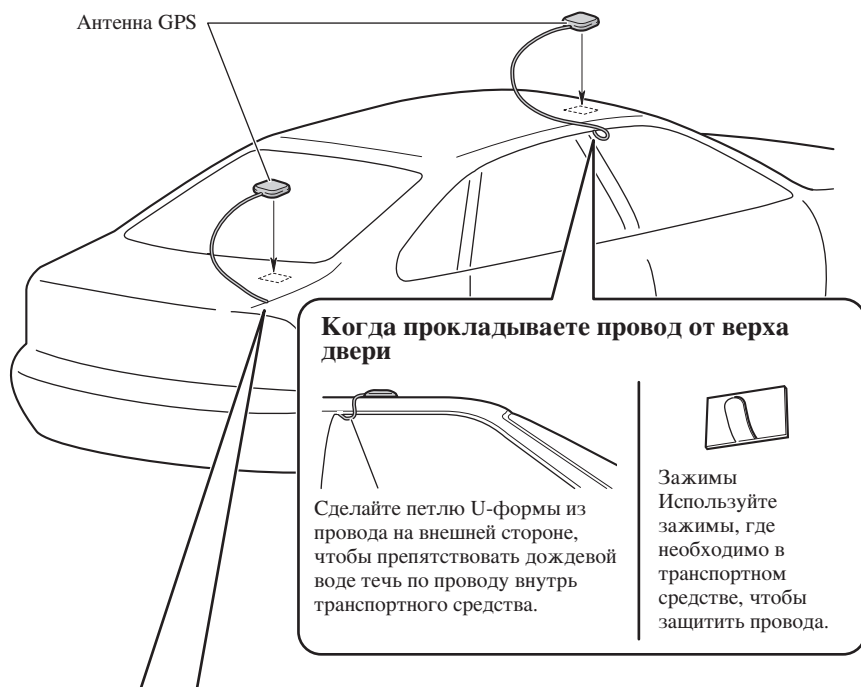

Монтаж микрофона

- Установите микрофон в месте, где его направление и расстояние от водителя легче всего принимают голос водителя.
- Удостоверьтесь, что подключаете микрофон к навигационной системе после того, как система выключена. (ACC OFF)

Комплектующие части



Микрофон

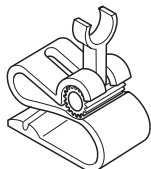

Зажимная скоба микрофона



Двухсторонняя лента

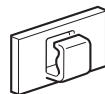

Зажим (5 шт)

Установка на противосолнечном козырьке

1. Установить микрофон в зажимной скобе микрофона.

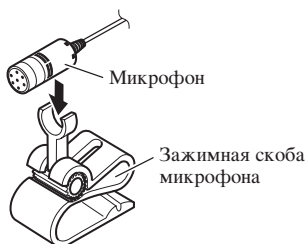

2. Прикрепить зажимную скобу микрофона к противосолнечному козырьку.



Зажимы

Используйте зажимы, где необходимо в транспортном средстве, чтобы защитить провода.

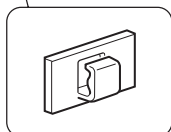

Установите микрофон на противосолнечном козырьке, когда козырек находится в положении вверх. Микрофон не может узнать голос водителя, если противосолнечный козырек находится в положении вниз.

Установка на рулевой колонке

1. Установите микрофон в зажимной скобе микрофона.



2. Установите зажимную скобу микрофона на рулевой колонке.



Регулировка угла микрофона

Угол микрофона может быть отрегулирован, перемещением вперед или назад угла зажимной скобы микрофона.

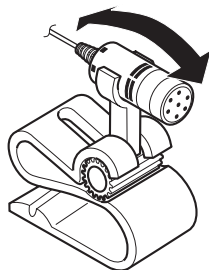

1. Переподключение батарей.

Сначала перепроверьте, что все подключения правильны и что эта навигационная система установлена правильно. Повторно соберите все компоненты транспортного средства, которые Вы предварительно удалили. Затем повторно подключите отрицательный (-) кабель к отрицательной (-) клемме батареи.

2. Включить двигатель.

3. Нажать кнопку RESET на навигационной единице.

Нажмите кнопку RESET на навигационной системе, используя заостренный предмет, типа наконечника ручки.

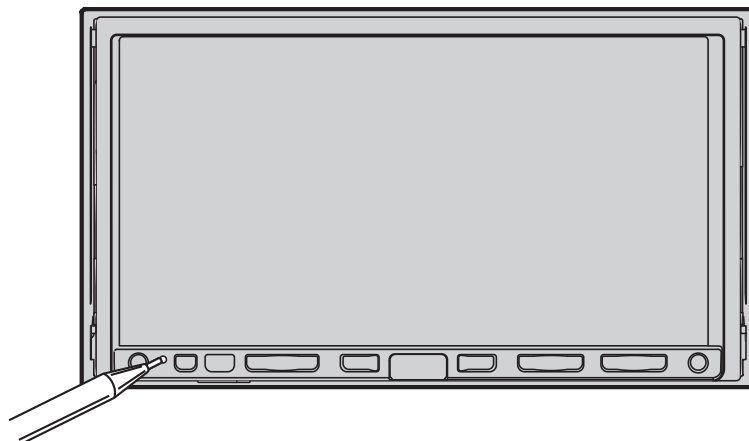

4. Войти в следующие параметры настройки:

1. Сделайте любые необходимые регулировки угла установки. (Обратитесь к “Корректировка угла установки” в “Глава 10” Руководства по эксплуатации.)
2. Измените “Регион. стандарты” в случае необходимости. (Обратитесь к “Пользовательские региональные настройки” в “Глава 10” Руководства по эксплуатации.)
3. Двигайтесь, пока откалиброванные датчики не начнут работать нормально. Установите навигационную систему как объяснено в Руководстве по эксплуатации или Руководстве по аппаратной части.

После монтажа данной навигационной системы, убедитесь, что проверили в безопасном месте, что транспортное средство работает нормально.

PIONEER CORPORATION

4-1, MEGURO 1-CHOME, MEGURO-KU, TOKYO 153-8654, JAPAN

PIONEER ELECTRONICS (USA) INC.

P.O. Box 1540, Long Beach, California 90801-1540, U.S.A.

TEL: (800) 421-1404

PIONEER EUROPE NV

Haven 1087, Keetberglaan 1, B-9120 Melsele, Belgium

TEL: (0) 3/570.05.11

Published by Pioneer Corporation.
Copyright © 2008 by Pioneer Corporation.
All rights reserved.

Издано Pioneer Corporation.
Авторское право © 2008 Pioneer Corporation.
Все права защищены.