

AVH-P5900DVD

This product conforms to new cord colors.
 Данное устройство соответствует новым требованиям к цвету проводов.

⚠ CAUTION

- PIONEER does not recommend that you install or service your display yourself. Installing or servicing the product may expose you to risk of electric shock or other hazards. Refer all installation and servicing of your display to authorized Pioneer service personnel.
- Secure all wiring with cable clamps or electrical tape. Do not allow any bare wiring to remain exposed.
- Do not drill a hole into the engine compartment to connect the yellow lead of the unit to the vehicle battery. Engine vibration may eventually cause the insulation to fail at the point where the wire passes from the passenger compartment into the engine compartment. Take extra care in securing the wire at this point.
- It is extremely dangerous to allow the display lead to become wound around the steering column or gearshift. Be sure to install the display in such a way that it will not obstruct driving.
- Make sure that wires will not interfere with moving parts of the vehicle, such as the gearshift, parking brake or seat sliding mechanism.
- Do not shorten any leads. If you do, the protection circuit may fail to work properly.

⚠ WARNING
 LIGHT GREEN LEAD AT POWER CONNECTOR IS DESIGNED TO DETECT PARKED STATUS AND MUST BE CONNECTED TO THE POWER SUPPLY SIDE OF THE PARKING BRAKE SWITCH. IMPROPER CONNECTION OR USE OF THIS LEAD MAY VIOLATE APPLICABLE LAW AND MAY RESULT IN SERIOUS INJURY OR DAMAGE.

⚠ WARNING

- To avoid the risk of accident and the potential violation of applicable laws, the front DVD or TV (sold separately) feature should never be used while the vehicle is being driven. Also, Rear Displays should not be in a location where it is a visible distraction to the driver.
- In some countries or states the viewing of images on a display inside a vehicle even by persons other than the driver may be illegal. Where such regulations apply, they must be obeyed and this unit's DVD features should not be used.

Note:
 This unit cannot be installed in a vehicle without ACC (accessory) position on the ignition switch.

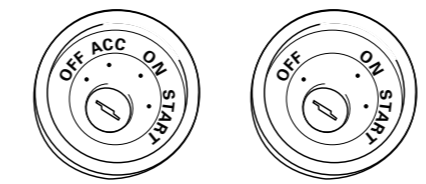

ACC position No ACC position

- Use this unit in other than the following conditions could result in fire or malfunction.
 - Vehicles with a 12-volt battery and negative grounding.
 - Speakers with 50 W (output value) and 4 ohm to 8 ohm (impedance value).
- To prevent short-circuit, overheating or malfunction, be sure to follow the directions below.
 - Disconnect the negative terminal of the battery before installation.
 - Secure the wiring with cable clamps or adhesive tape. To protect the wiring, wrap adhesive tape around them where they lie against metal parts.
 - Place all cables away from moving parts, such as gear shift and seat rails.
 - Place all cables away from hot places, such as near the heater outlet.
 - Do not pass the yellow cable through a hole into the engine compartment to connect to a battery.
 - Cover any disconnected cable connectors with insulating tape.
 - Do not remove RCA caps if RCA cables are not used.
 - Do not shorten any cables.
 - Never cut the insulation of the power cable of this unit in order to share the power to other equipment. Current capacity of the cable is limited.
 - Use a fuse of the rating prescribed.
 - Never wire the speaker negative cable directly to ground.
 - Never band together multiple speaker's negative cables.

- Control signal is output through blue/white cable when this unit is powered on. Connect it to an external power amp's system remote control or the vehicle's auto-antenna relay control terminal (max. 300 mA, 12 V DC). If the vehicle is equipped with a glass antenna, connect it to the antenna booster power supply terminal.
- Never connect blue/white cable to external power amp's power terminal. Also, never connect it to the power terminal of the auto antenna. Otherwise, battery drain or malfunction may result.
- IP-BUS connectors are color-coded. Be sure to connect connectors of the same color.
- Black cable is ground. This cable and other product's ground cable (especially, high-current products such as power amp) must be wired separately. Otherwise, fire or malfunction may result if they are accidentally detached.

• Cord function may differ according to the product, even if cord color is the same. When connecting this system, be sure to check all manuals and connect cords correctly.

Connecting the power cord

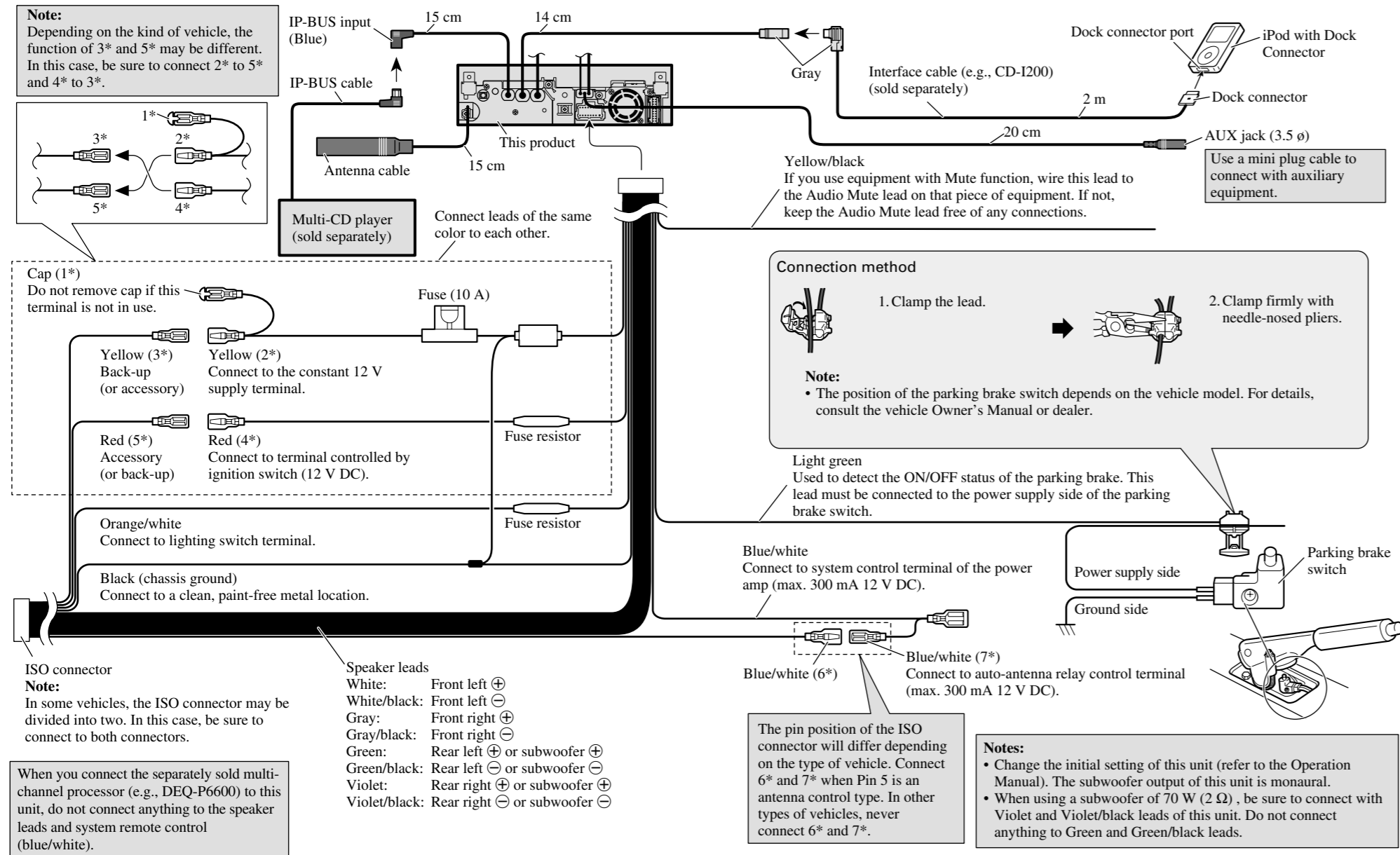

When connecting to separately sold power amp

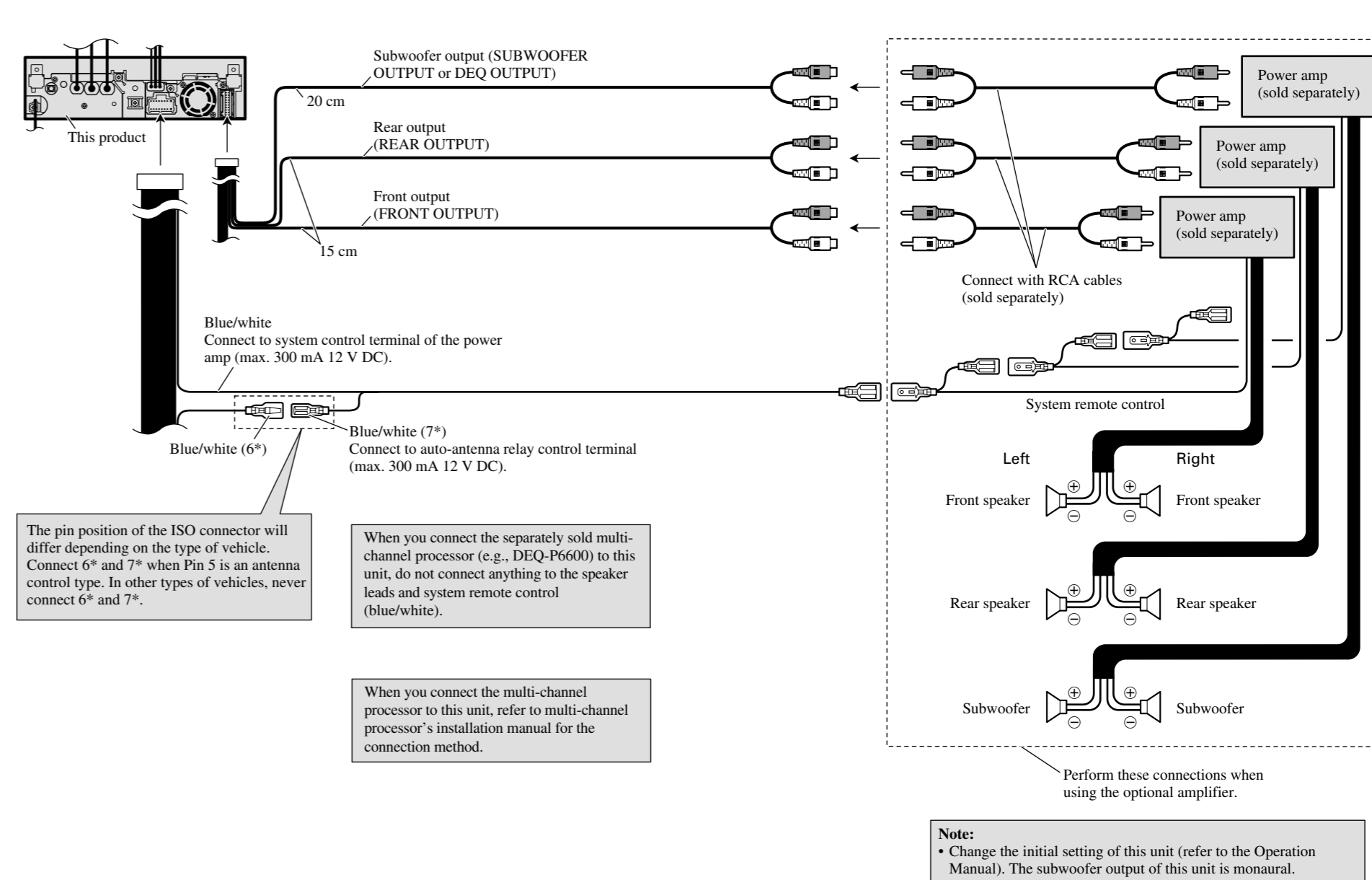

When connecting with a rear view camera

When using this product with a rear view camera, automatic switching to video from a rear view camera when the gear shift is moved to **REVERSE (R)** position is possible.

WARNING
USE INPUT ONLY FOR REVERSE OR MIRROR IMAGE REAR VIEW CAMERA. OTHER USE MAY RESULT IN INJURY OR DAMAGE.

CAUTION

- The screen image may appear reversed.
- The rear view camera function is to be used as an aid for backing into a tight parking spot. Do not use this function for entertainment purposes.
- Objects in the rear view may appear closer or more distant than they actually are.

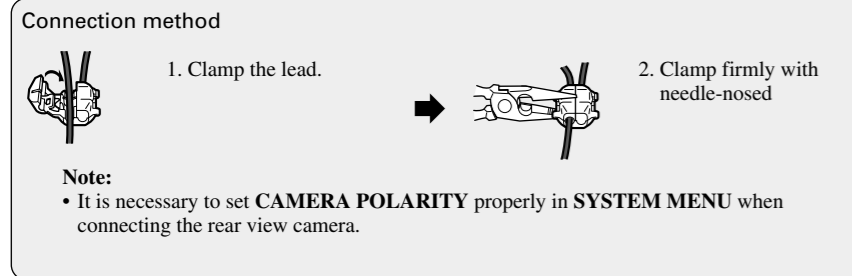
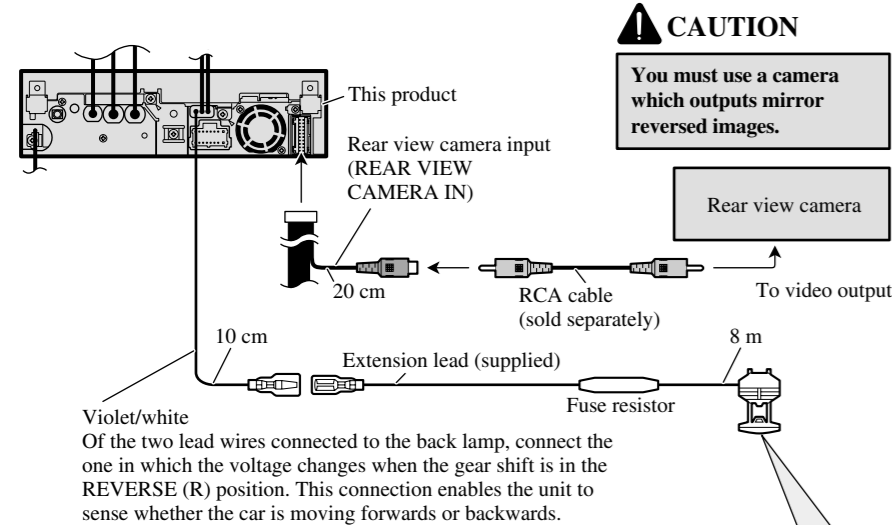

When connecting with a multi-channel processor

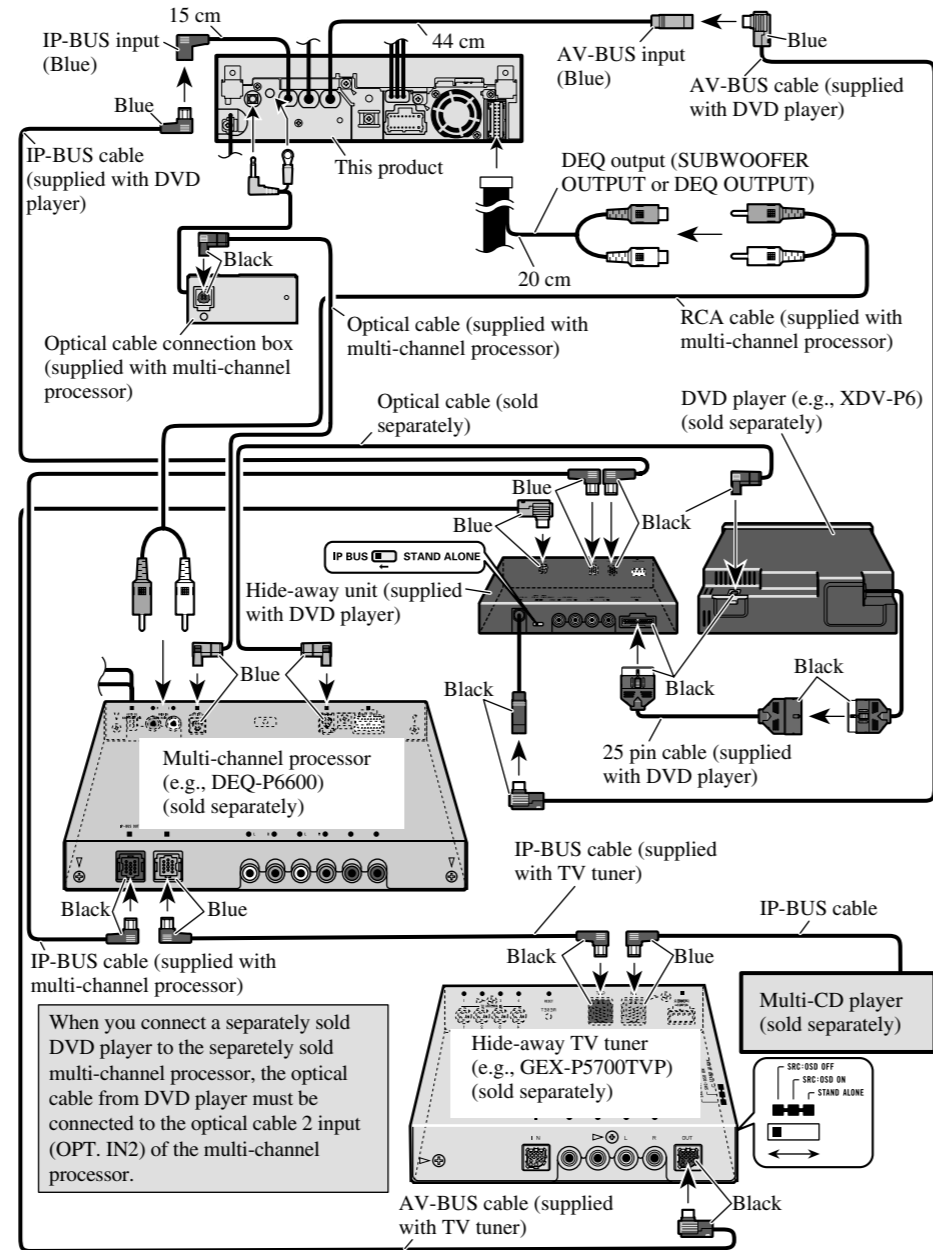

Connecting and installing the optical cable connection box

WARNING

- Avoid installing this unit in locations where the operation of safety devices such as airbags is prevented by this unit. Otherwise, there is a danger of a fatal accident.
- Avoid installing this unit in locations where the operation of the brake may be prevented. Otherwise, it may result in a traffic accident.
- Fix this unit securely with the velcro tape or lock tie. If this unit is loose, it disturbs driving stability, which may result in a traffic accident.

CAUTION

- Install this unit using only the parts supplied with this unit. If other parts are used, this unit may be damaged or could dismount itself, which leads to an accident or other problems.
- Do not install this unit near the doors where rainwater is likely to be spilled on the unit. Ingression of water into the unit may cause smoke or fire.

Connecting the optical cable

1. Connect the optical cable and ground lead to the main unit.

Connect the optical cable so that it does not protrude from the unit, as shown in the illustration. Fasten the ground lead to the protrusion on the back of the unit.

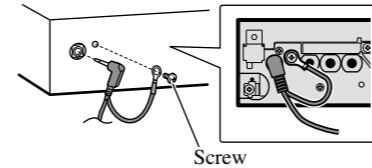

2. Connect the optical cable to the optical cable connection box.

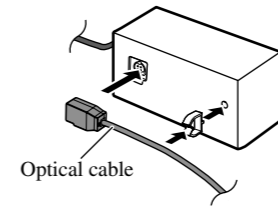

Installing the optical cable connection box

When installing the optical cable connection box with the velcro tape.

Install the optical cable connection box using the velcro tape in the ample space of the console box.

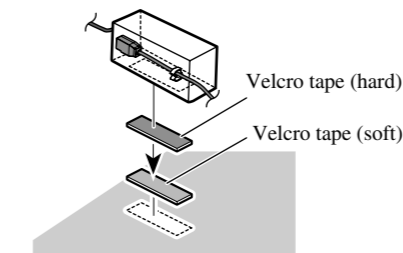

When installing the optical cable connection box with the lock tie.

Wrap the optical cable and connection box with the protection tape and fasten with the power code using the lock tie.

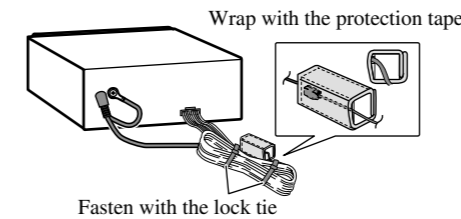

When connecting the external video component and the display

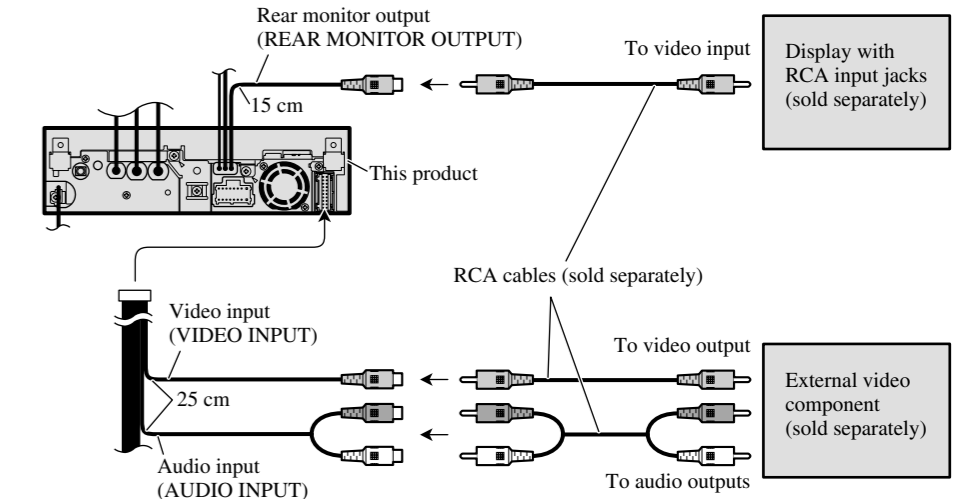

- It is necessary to set AV INPUT to VIDEO in SYSTEM MENU when connecting the external video component.
- It is necessary to set AV INPUT to S-DVD in SYSTEM MENU when connecting a multi-DVD player.

When using a display connected to rear video output

This product's rear video output is for connection of a display to enable passengers in the rear seats to watch the DVD or Video CD.

WARNING

- NEVER install the display in a location that enables the Driver to watch the DVD or Video CD while driving.

Note:

- Check all connections and systems before final installation.
- Do not use unauthorized parts. The use of unauthorized parts may cause malfunctions.
- Consult with your dealer if installation requires drilling of holes or other modifications of the vehicle.
- Do not install this unit where:
 - it may interfere with operation of the vehicle.
 - it may cause injury to a passenger as a result of a sudden stop.
- Do not install the display where it may (i) obstruct the driver's vision, (ii) impair the performance of any of the vehicle's operating systems or safety features, including air bags, hazard lamp buttons or (iii) impair the driver's ability to safely operate the vehicle.
- The semiconductor laser will be damaged if it overheats. Install this unit away from hot places such as near the heater outlet.
- Optimum performance is obtained when the unit is installed at an angle of less than 30°.

- Make sure you leave enough gap between the dashboard and the LCD panel of this unit so the LCD panel can be opened and closed without contacting with the dashboard.

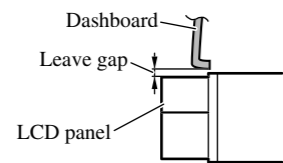

DIN Front/Rear-mount

This unit can be properly installed either from "Front" (conventional DIN Front-mount) or "Rear" (DIN Rear-mount installation, utilizing threaded screw holes at the sides of unit chassis). For details, refer to the following illustrated installation methods.

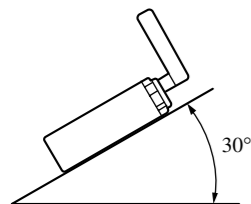

- The cords must not cover up the area shown in the figure below. This is necessary to allow the amplifiers to radiate freely.

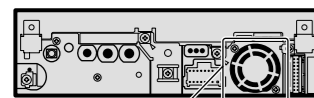

Do not cover this area.

Before installing the unit

- **Remove the trim ring and the mounting sleeve.**

Extend top and bottom of the trim ring outwards to remove the trim ring. And then loosen the screws (2 mm × 3 mm) to remove the mounting sleeve.

- When reattaching the trim ring, push the trim ring onto the unit until it clicks after reattaching the mounting sleeve. (If the trim ring is attached upside down, the trim ring will not fit properly.)

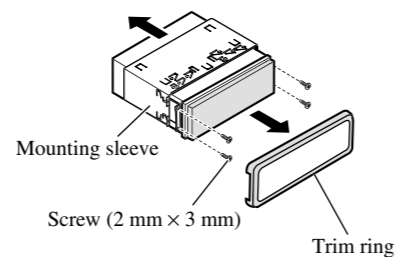

DIN Front-mount

1. **Decide the position of the side brackets.**

- When installing in a shallow space, change the position of side brackets (small). In this case, stick concealing tape on parts that protrude from the dashboard.

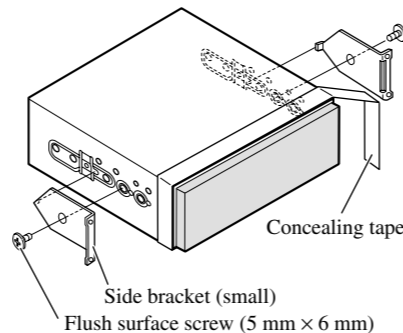

- If you prefer an off-set installation in which the front panel is pushed further back, when there is a space available at the back of the unit, use the side brackets (large).

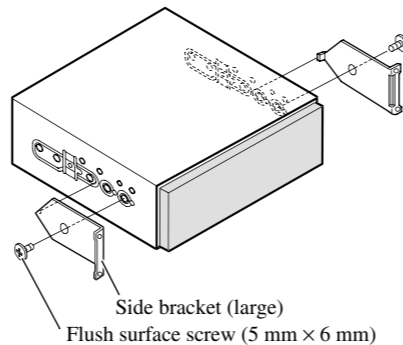

2. **Install the unit into the dashboard.**

Insert the mounting sleeve into the dashboard. And then secure the mounting sleeve by using a screwdriver to bend the metal tabs (90°) into place.

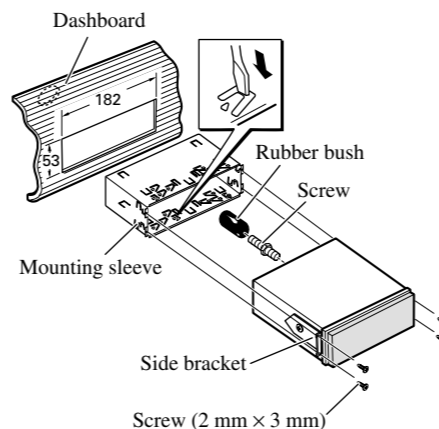

DIN Rear-mount

1. **Determine the appropriate position where the holes on the bracket and the side of the unit match.**

*1 Use binding screws (4 mm × 3 mm) only.

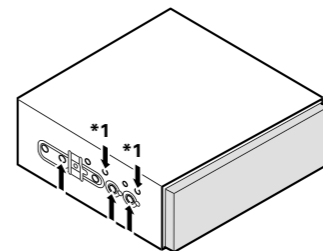

- When installing in a shallow space, use the following screw holes. In this case, stick concealing tape on parts that protrude from the dashboard.

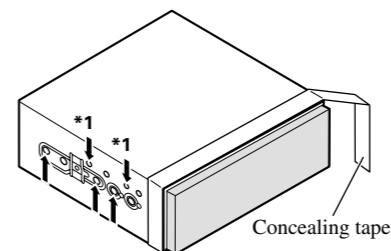

2. **Tighten two screws on each side.**

Use any of binding screws (4 mm × 3 mm), binding screws (5 mm × 6 mm) or flush surface screws (5 mm × 6 mm), depending on the shape of screw holes in the bracket.

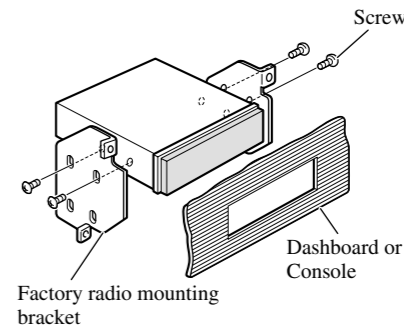

Fastening the front panel

If you do not plan to detach the front panel, the front panel can be fastened with supplied screws.

- **Fix the front panel to the unit using screws after removing the trim ring.**

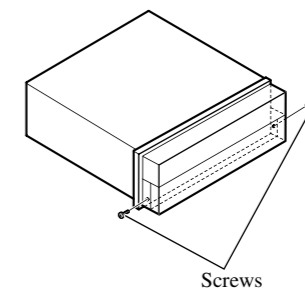

**ПРЕДУПРЕЖДЕНИЕ**

- **PIONEER** не рекомендует вам самостоятельно производить установку или обслуживание дисплея. Устанавливая или обслуживая устройство, вы можете подвергнуться риску поражения электрическим током, а также другим рискам. Предоставьте выполнение всех работ, связанных с установкой и обслуживанием вашего дисплея официальному обслуживающему персоналу компании Pioneer.

- Закрепите все провода кабельными зажимами или липкой лентой. Не оставляйте никаких проводов неизолированными.

- Не просверливайте никаких отверстий в моторном отсеке для подключения желтого провода устройства к батарее автомобиля. Вибрация двигателя может случайно привести к повреждению изоляции в том месте, где проведен провод из пассажирского салона в моторный отсек. Будьте особо осторожны при закреплении провода в этом месте.

- Очень опасно допускать обмотку провода дисплея вокруг рулевой колонки или рычага переключения коробки передач. Убедитесь, что дисплей установлен таким образом, что он не создает препятствий для вождения.

- Убедитесь, что провода не касаются движущихся частей автомобиля, например рычага переключения коробки передач, стояночного тормоза или направляющего механизма сидений.

- Не укорачивайте никакие провода. При укорачивании провода цепь защиты может не сработать в нужный момент.

ВНИМАНИЕ

СВЕТЛО-ЗЕЛЕНЫЙ ПРОВОД НА РАЗЪЕМЕ ПИТАНИЯ ПРЕДНАЗНАЧЕН ДЛЯ ОТОБРАЖЕНИЯ СТОЯНОЧНОГО СОСТОЯНИЯ И ДОЛЖЕН ПОДКЛЮЧАТЬСЯ К СТОРОНЕ ПИТАНИЯ ПЕРЕКЛЮЧАТЕЛЯ СТОЯНОЧНОГО ТОРМОЗА. НЕПРАВИЛЬНОЕ ПОДКЛЮЧЕНИЕ ИЛИ ИСПОЛЬЗОВАНИЕ ЭТОГО ПРОВОДА МОЖЕТ НАРУШИТЬ ПРИМЕНИМЫЙ ЗАКОН И ПРИВЕСТИ К СЕРЬЕЗНЫМ ТРАВМАМ ИЛИ ПОВРЕЖДЕНИЯМ.

ВНИМАНИЕ

- Во избежание риска несчастного случая и возможного нарушения применимых законов, переднее устройство DVD или TV (которое продается отдельно) не должно ни в коем случае использоваться во время вождения автомобиля. Также, задние Дисплеи не должны находиться в таких местах, где они явно отвлекают внимание водителя.
- В некоторых странах или государствах, просмотр изображений на дисплее внутри автомобиля не разрешен даже лицам, не находящимся за рулем. Где применимы такие правила, их следует соблюдать, и эти элементы DVD данного устройства не следует использовать.

Примечание:

- Данное устройство не может быть установлено в транспортном средстве без положения АСС (вспомог.) на замке зажигания.



АСС положение

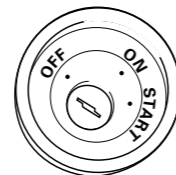

АСС положение нет

- Использование данного устройства в иных, чем следующие условия, может привести к возгоранию или неправильному срабатыванию.
 - Автомобиль батарейей с 12-вольт и отрицательным заземлением.
 - Динамики с 50 ВТ (выходная величина) и от 4 Ом до 8 Ом (полное сопротивление).
- Чтобы предотвратить короткое замыкание, перегрев или неправильное срабатывание убедитесь, что следуете указаниям ниже.
 - Отсоедините отрицательную клемму батареи пред установкой.
 - Закрепите провода кабельными зажимами или липкой лентой. Для защиты проводов следует обмотать их липкой лентой в тех местах, где они соприкасаются с металлическими частями.
 - Прокладывайте все кабели вдали от движущихся частей, таких как рычаг переключения коробки передач или направляющая для выдвигения сиденья.
 - Прокладывайте все кабели вдали от горячих мест, таких как рядом с выпускном нагревателя.
 - Не пропускайте желтый кабель через отверстие в моторном отсеке, для того чтобы подключить его к батарее.
 - Защитите все неподключенные кабели разъемами с изоляционной лентой.
 - Не удаляйте колпачки RCA, если RCA кабели не используются.
 - Не укорачивайте какие-либо кабели.
 - Никогда не обрезайте изоляцию питающего кабеля данного устройства, чтобы подключить питание на другое оборудование. Пропускная способность кабеля ограничена.

- Используйте плавкий предохранитель заданного номинала.

- Никогда не подключайте отрицательный кабель динамика напрямую к заземлению.

- Никогда не связывайте вместе различные отрицательные кабели динамиков.

- Контрольный сигнал выходит по сине/белому кабелю, когда данное устройство подключено к электропитанию. Подключите его к системе дистанционного управления внешнего усилителя мощности или к клемме управляющего реле автомобильной антенны (макс. 300 мА, 12 В пост. ток). Если автомобиль снабжен стеклянной антенной, подключите её к питающему терминалу антенного усилителя.

- Никогда не подключайте сине/белый кабель к питающему терминалу внешнего усилителя мощности. Так же, никогда не подключайте его к питающему терминалу автомобильной антенны. Иначе, в результате батарея разрядится или будет происходить неправильное срабатывание.

- IP-BUS соединители с цветовым кодированием. Будьте уверены, что соединяете соединители одинакового цвета среди соединителей с цветовым кодированием.

- Черный кабель – заземление. Этот кабель и кабели заземления других изделий (особенно, сильноточные изделия, такие как усилитель мощности) должны быть проложены отдельно. Иначе, в результате может произойти возгорание или неправильное срабатывание, если они внезапно отсоединятся.

- Функция провода может отличаться в зависимости от изделия, даже если цвет провода один и тот же. Когда соединяете данную систему, убедитесь, проверив все указания и правильно соединив провода.

Соединительный шнур питания

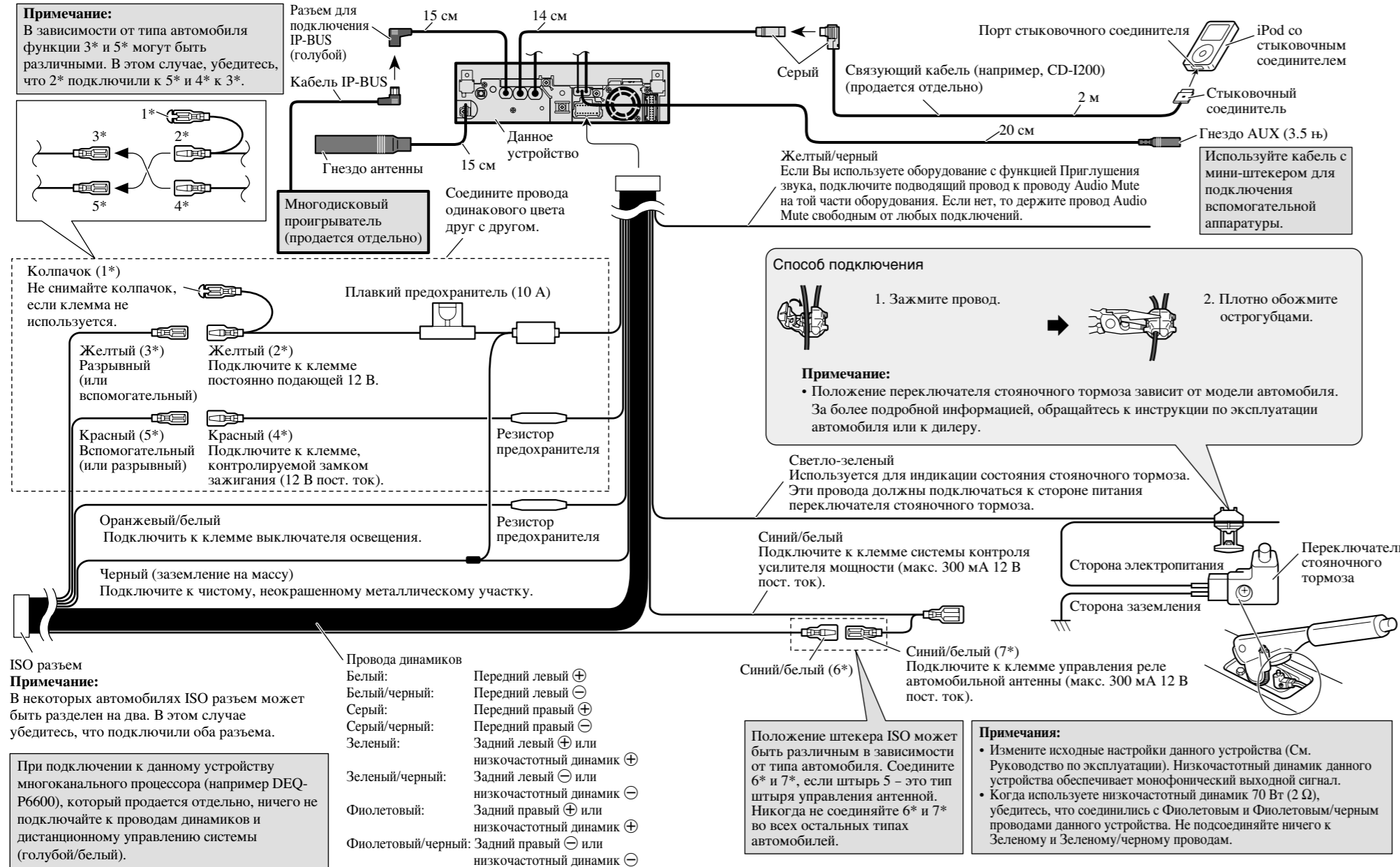

Соединение с усилителем мощности, который продается отдельно

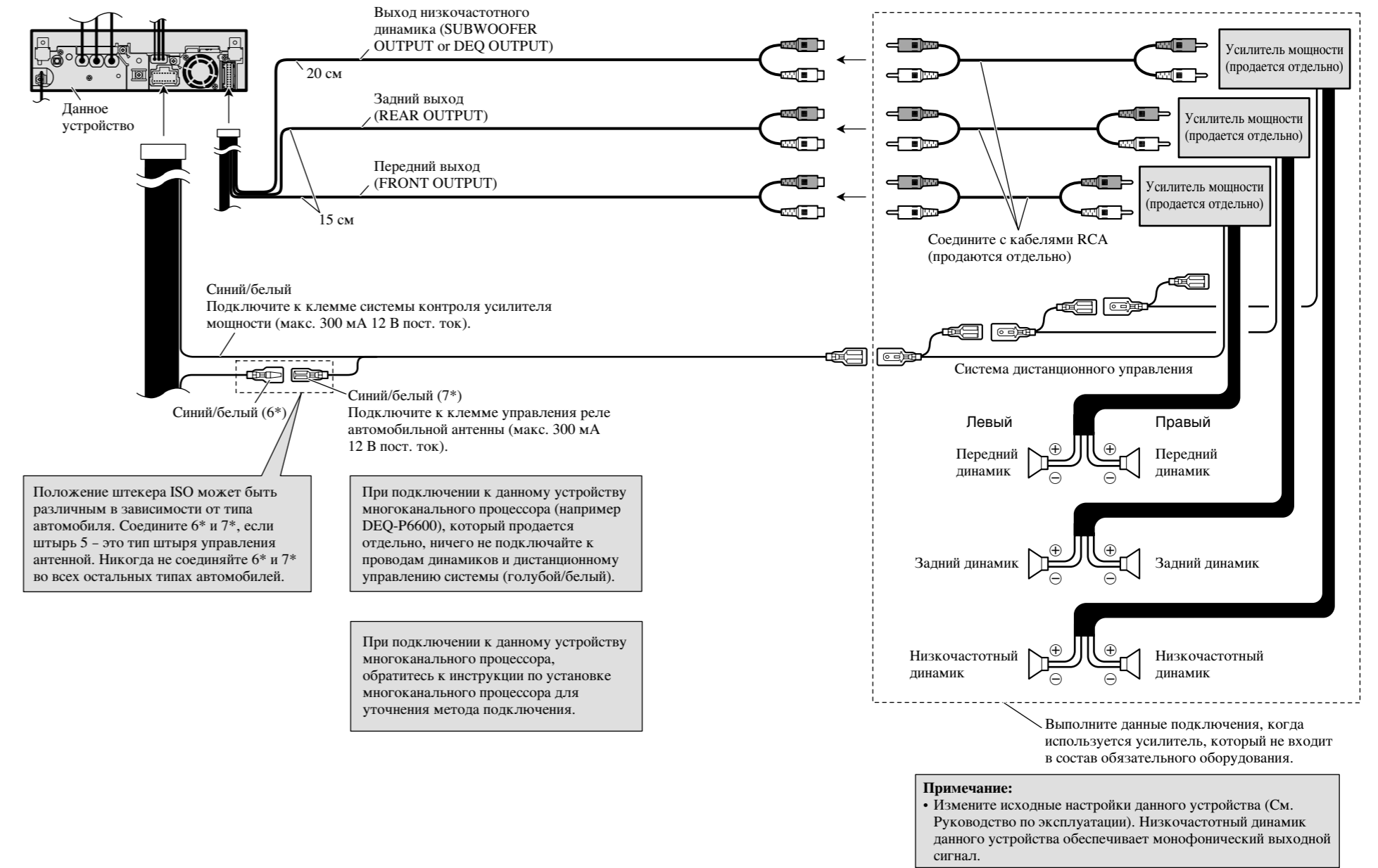

Примечания:

- Проверьте все соединения и системы перед окончательной установкой.
- Не используйте неразрешенные части. Использование неразрешенных частей может стать причиной неисправной работы.
- Проконсультируйтесь с вашим дилером, если установка требует просверливания отверстий или других модификаций вашего транспортного средства.
- Не устанавливайте устройство там, где:
 - оно может служить препятствием работы транспортного средства.
 - оно может стать причиной повреждения пассажира в результате внезапной остановки.
- Не устанавливайте экран там, где он может (i) помешать водителю обзору, (ii) ухудшать работу какой-нибудь системы управления транспортным средством или приспособления безопасности, включая воздушные подушки, кнопки огней безопасности или (iii) снижать возможность водителя безопасно управлять транспортным средством.
- Полупроводниковый лазер будет поврежден, если он перегреется. Устанавливайте данное устройство вдали от горячих мест, таких как рядом с выпуском нагревателя.
- Оптимальное изображение не получается, когда устройство установлено под углом меньше чем 30°.

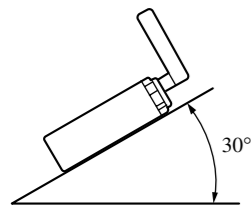

- Провода не должны закрывать зоны, показанные на рисунке ниже. Это необходимо для свободного рассеивания тепла, излучаемого усилителями.

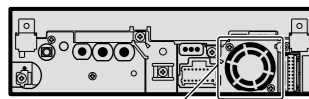

Не закрывайте эту область.

- Убедитесь, что вы оставили достаточный зазор между приборной панелью и LCD панелью данного устройства, так что панель LCD может открываться и закрываться, не контактируя с приборной панелью.

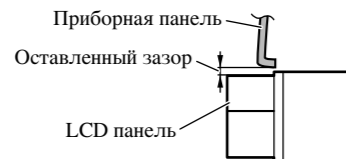
**Переднее-Заднее крепление DIN**

Данное устройство может быть установлено либо с «Передней стороны» (традиционное Переднее-крепление DIN) или «Задней стороны» (установка Заднего-крепления DIN с использованием отверстий с винтовой нарезкой на шасси). Для деталей обратитесь к следующим иллюстрированным методам установки.

Перед установкой устройства

- **Удалите декоративное кольцо и монтажный рукав.**

Потяните за верх и низ декоративного кольца наружу, чтобы снять декоративное кольцо. Затем ослабьте винты (2 мм × 3 мм), чтобы снять монтажный рукав.

- При установке назад декоративного кольца, после установки назад монтажного рукава, вдавите декоративное кольцо в устройство, пока оно не защелкнется. (Если декоративное кольцо будет присоединено верхней стороной вниз, то оно присоединено неправильно.)

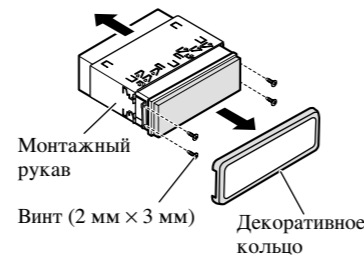

Монтажный рукав
Винт (2 мм × 3 мм)
Декоративное кольцо

Переднее- крепление DIN**1. Выберите положение боковых кронштейнов.**

- Когда устанавливаете в ограниченном пространстве, измените положение боковых кронштейнов (маленький). В этом случае, приклейте маскировочную ленту на части, которые выступают из приборной панели.

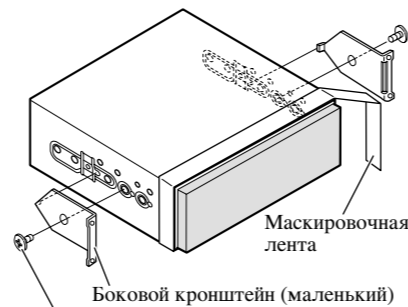

Боковой кронштейн (маленький)
Винт с плоской головкой (5 мм × 6 мм)

- Если Вы предпочитаете смещенную установку, в которой передняя панель выдвинута назад, если есть доступное место позади устройства, используйте боковые кронштейны (большой).

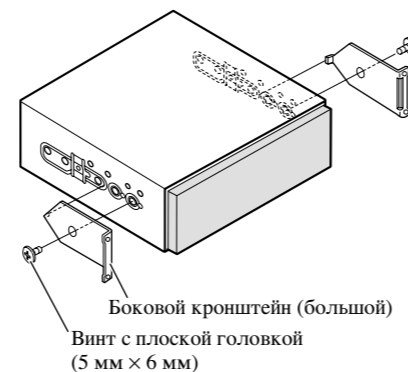

Боковой кронштейн (большой)
Винт с плоской головкой (5 мм × 6 мм)

2. Установка устройства в приборной панели.

Вставьте монтажный рукав в приборную панель. Затем закрепите монтажный рукав, используя отвертку, чтобы согнуть металлические петли (90°) на место.

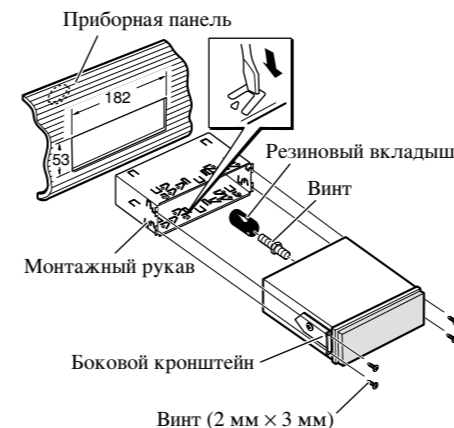

Боковой кронштейн
Винт (2 мм × 3 мм)

Заднее-крепление DIN**1. Определите подходящее положение, когда отверстия на кронштейне и боковой стороне устройства совпадают.**

*1 Используйте только зажимной винт (4 мм × 3 мм).

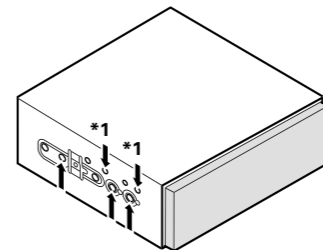

- Когда устанавливаете в ограниченном пространстве, используйте винтовые отверстия. В этом случае, приклейте маскировочную ленту на части, которые выступают из приборной панели.

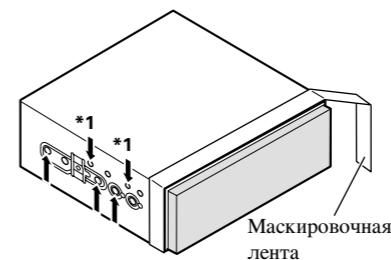

Маскировочная лента

2. Затяните по два винта на каждой стороне.

Используйте любые зажимные винты (4 мм × 3 мм), зажимные винты (5 мм × 6 мм) или винты с плоской головкой (5 мм × 6 мм), в зависимости от формы винтовых отверстий в кронштейне.

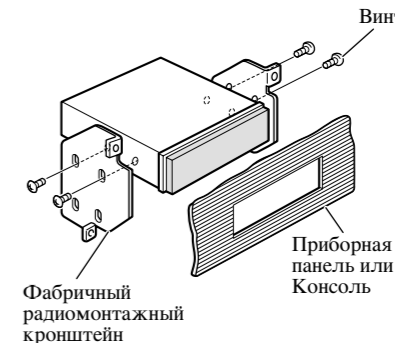

Винт
Приборная панель или Консоль
Фабричный радиомонтажный кронштейн

Закрепление передней панели

Если Вы не планируете отсоединять переднюю панель, то она может быть закреплена с помощью поставляемых винтов.

- **Закрепите переднюю панель с устройством, используя винты после удаления декоративного кольца.**

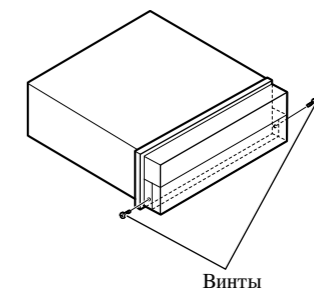

Винты