

Pioneer *sound.vision.soul*

Hardwarehandleiding

NEDERLANDS

DVD Navigatie-eenheid

AVIC-900DVD
AVIC-800DVD

Inleiding

Het lezen van deze handleiding

In deze handleiding wordt hoofdzakelijk informatie gegeven die gerelateerd is aan de hardware, zoals de namen van onderdelen van het navigatiesysteem of voorzorgsmaatregelen die bij het gebruik in acht dienen te worden genomen. Lees deze handleiding door alvorens het navigatiesysteem in gebruik te nemen. In de hoofdstukken wordt ingegaan op de volgende punten:

Gebruik van deze handleiding

Inleiding

In dit hoofdstuk worden de voorzorgsmaatregelen voor het gebruik van het navigatiesysteem beschreven.

1 Gebruik van de afstandsbediening en namen van de onderdelen

In dit deel komen de functies aan de orde van de afstandsbediening voor de besturing die gebruikt wordt om het navigatiesysteem te bedienen. Daarnaast wordt in dit hoofdstuk ingegaan op zaken die belangrijk zijn om te weten alvorens het navigatiesysteem in gebruik te nemen, zoals de namen van alle onderdelen, het plaatsen/uitwerpen van discs, of de wijze waarop een PC Card dient te worden geplaatst.

2 Het gebruik van de ingebouwde DVD-speler (alleen AVIC-900DVD)

In dit hoofdstuk wordt het plaatsen van een DVD Video of CD en het afspelen ervan in dit navigatiesysteem beschreven. (Deze functie is alleen beschikbaar voor AVIC-900DVD. Hij is niet aanwezig bij AVIC-800DVD.)

Appendix

In dit hoofdstuk wordt beschreven op welke wijze dient te worden omgegaan met het navigatiesysteem en de discs, en komen de specificaties van het navigatiesysteem en de wijze waarop het systeem gereset dient te worden aan de orde.

Terminologie

Hieronder ziet u een voorbeeldpagina met een uitleg van de terminologie, de toetsaanduidingen e.d. in deze handleiding. Neem dit even goed in u op, want dit maakt de handleiding direct meer overzichtelijk en vergemakkelijkt het leerproces.

- Naar de toetsen op uw afstandsbediening of scherm wordt als volgt verwezen:
Bijv.) **NAVI** toets, **NAVI MENU** toets.
- Naar items in de verschillende menu's of tip-toetsen die worden weergegeven op het scherm wordt als volgt verwezen:
Bijv.) "**Bestemming**", "**Basisinstelling**".
- Extra informatie, alternatief gebruik en andere opmerkingen worden als volgt aangegeven:
Bijv.)
 De PC Card kan worden aangebracht of verwijderd, onafhankelijk of de voeding van het hoofdtoestel is AAN/UITgeschakeld (bij het uitzetten van de motor van de auto).
- De referenties worden als volgt aangeduid:
Bijv.)
 ↪ "Resetten van het systeem" → pagina 32

Inhoudsopgave

Inleiding 1

- Het lezen van deze handleiding **1**
 - Gebruik van deze handleiding **1**
 - Terminologie **1**
- Inhoudsopgave **2**
- Belangrijke veiligheidsvoorschriften **3**
- Punten van aandacht voor het gebruik van het systeem **4**
 - Voorzorgsmaatregelen **4**
 - De batterij in het hoofdtoestel **5**

Hoofdstuk 1

Gebruik van de afstandsbediening en namen van de onderdelen 7

- De afstandsbediening voorbereiden **7**
 - De batterij voor de afstandsbediening plaatsen **7**
- De componenten leren kennen en begrijpen hoe ze werken **8**
 - De afstandsbediening voor de besturing **8**
 - Microfoon **10**
 - Hoofdtoestel **10**

Hoofdstuk 2

Het gebruik van de ingebouwde DVD-speler (alleen AVIC-900DVD) 13

- Veilig Rijden **13**
- Alvorens de ingebouwde DVD-speler te gebruiken **13**
 - Af te spelen discs **13**
 - Regionummers van DVD video discs **14**
 - De DVD-afstandsbediening instellen **14**
- Luisteren naar een CD met een ingebouwde DVD-speler (alleen AVIC-900DVD) **15**
 - De DVD-afstandsbediening gebruiken **15**
 - Basismethode voor het beluisteren van een CD **16**
 - Een fragment specificeren (direct zoeken) **16**
 - Instellen op Herhaalweergave, Willekeurige weergave of Introweergave **17**

- Kijken naar een DVD met een ingebouwde DVD-speler (alleen AVIC-900DVD) **17**

- De DVD-afstandsbediening gebruiken **18**
- Basismethode voor het bekijken van een DVD **19**
- Bediening van het menu **20**
- Kiezen van een titel of hoofdstuk **21**
- Selectie van het type geluidsspoor, ondertitels of camerastandpunten **21**
- Bediening via Schermweergave **23**
- Instellingen aanpassen **25**
 - Basisbediening van het standaard instelscherm **25**
- Onderdelen die door de gebruiker kunnen worden gewijzigd **26**
 - Instellen van de ondertitel **26**
 - Instellen van de gesproken taal **26**
 - Instellen van de menutaal **27**
 - Instellen van kijkrestricties **27**
 - Instellen van het beeldformaat van het scherm **28**
 - Instellen van het scherm van de markering camerastandpuntselectie **28**
- Taalcode lijst **29**
- Bediening TV Tuner/Scherm **30**
 - Tabellen voor functiecompatibiliteit **30**

Appendix 31

- Behandeling en verzorging van de discs **31**
- Resetten van het systeem **32**
- Technische gegevens **33**

Belangrijke veiligheidsvoor- schriften

Zorg ervoor dat u de volgende informatie over veiligheid leest en volledig begrijpt voor u het Navigatiesysteem gaat gebruiken:

- Lees de handleiding voordat u dit Navigatiesysteem in werking stelt.
- Dit Navigatiesysteem is uitsluitend bedoeld als een hulpmiddel bij de besturing van uw auto. U mag het autonavigatiesysteem niet beschouwen als vervanging van uw eigen beoordelingsvermogen en alertheid tijdens het rijden.
- Gebruik dit Navigatiesysteem niet indien hierdoor op enigerlei wijze uw aandacht van het veilig besturen van uw auto kan worden afgeleid. Neem altijd de plaatselijke verkeersregels en de vereiste veiligheidsmaatregelen in acht.
- Laat de bediening van het autonavigatiesysteem alleen over aan iemand die de bedieningsaanwijzingen volledig heeft gelezen en begrepen.
- Gebruik dit Navigatiesysteem nooit om in geval van nood naar ziekenhuizen, politiestations of dergelijke instellingen te rijden. De wegenkaart bevat namelijk niet alle informatie betreffende deze diensten.
- De route-informatie en begeleiding die dit apparaat biedt is alleen bedoeld als algemene richtlijn. Deze kan niet altijd volledig zijn aangaande de huidige toestand van de wegen, de toegestane routes en eventuele omléidingen of verkeersstremmingen.
- Neem altijd de gangbare beperkingen en aanwijzingen voor weggebruikers in acht, boven het advies en de begeleiding die deze apparatuur biedt. Volg strikt de geldende verkeersvoorschriften, ook als de apparatuur tegenstrijdige aanwijzingen geeft.
- Als niet de juiste informatie betreffende de plaatselijke tijd wordt ingevoerd, kunnen de routebeschrijving en aanwijzingen voor de begeleiding ook niet altijd juist zijn.
- Zet het volume van uw Navigatiesysteem nooit zo hard dat u het verkeer buiten en voertuigen van hulpdiensten niet kunt horen.
- Voor uw veiligheid zijn bepaalde functies alleen beschikbaar wanneer de auto stilstaat, met de handrem aangetrokken.
- De gegevens op de bij dit product geleverde kaartdisc zijn eigendom van het toeleveringsbedrijf of de instantie van herkomst, en de laatstgenoemde draagt volledige verantwoordelijkheid voor de inhoud ervan.
- Zoals voor elk accessoire in het interieur van uw auto geldt, dient u ervoor te zorgen dat door dit Navigatiesysteem niet uw aandacht van het veilig besturen van uw auto wordt afgeleid. Als de bediening van het systeem niet goed lukt of als u het beeldscherm niet duidelijk kunt lezen, wacht dan met het corrigeren van de situatie totdat u de auto veilig geparkeerd hebt.

Punten van aandacht voor het gebruik van het systeem

Voorzorgsmaatregelen

- Dit product voldoet aan de eisen m.b.t. elektromagnetisme (89/336/EEC, 92/31/EEC) en de CE markeringsrichtlijn (93/68/EEC).

- Dit product kan buiten Europa niet juist functioneren.
- Neem alle waarschuwingen in deze handleiding in acht en bewaar dit boekje op een handige plaats voor latere naslag.
- Mocht de apparatuur niet naar behoren functioneren, raadpleeg dan uw dealer of de dichtstbijzijnde Pioneer onderhoudsdienst.

LET OP

Dit product bevat een laser-diode van een hogere klasse dan klasse 1. Om veiligheidsredenen mogen geen panelen worden verwijderd of de ombouw van het apparaat op andere wijze worden geopend. Laat alle reparaties over aan bevoegd vakpersoneel.

Op uw apparaat is het onderstaande waarschuwingslabel aangebracht.
Plaats: Onderkant van het apparaat



Du

Plaats: Bovenkant van het apparaat.

| | |
|-----------------|---|
| CAUTION | : VISIBLE AND INVISIBLE LASER RADIATION WHEN OPEN. AVOID EXPOSURE TO BEAM. |
| VORSICHT | : SICHTBARE UND UNSICHTBARE LASERSTRAHLUNG, WENN ABDECKUNG GEÖFFNET NICHT DEM STRAHL AUSSETZEN! |
| ADVASEL | : SYNLIG OG USYNLIG LASERSTRÅLING VED ÅBNING UNDGÅ UDSÆTTELSE FOR STRÅLING. |
| VARNING | : SYNLIG OCH OSYNLIG LASERSTRÅLNING NÄR DENNA : DEL ÄR ÖPPNAD BETRÄKTA EJ STRÅLEN. |
| VARO! | : AVATTAESSA ALTISTUT NÄKYVÄ JA NÄKYMÄTTÖMÄLLE LASERSATEIL YLLÄ, ÄLÄ KATSO SÄTEESSEN. |

VFW1699

- De Pioneer CarStereo-Pass is uitsluitend bestemd voor gebruik in Duitsland.
- Bescherm het toestel tegen vocht.

Handremvergrendeling

Bepaalde functies van dit Navigatiesysteem kunnen gevaarlijk zijn indien ze tijdens het rijden worden gebruikt. Om het gebruik tijdens de rit te voorkomen, is er voorzien in een vergrendeling die gekoppeld is aan de handrem van uw auto. Indien u tijdens het rijden deze functies probeert te gebruiken, is het wellicht onmogelijk ze uit te voeren. Indien dit het geval is, stop dan op een veilige plek, trek de handrem aan en voer de functies uit.

Kleurverschil in de kaart bij dag en nacht



Nachtscherm (Bijv. toetspaneelscherm)

De schermvoorbeelden in deze handleiding tonen het scherm bij dag. Bij gebruik in het donker zullen de kleuren van het scherm er anders uitzien dan in de voorbeelden.

Om deze functie te kunnen gebruiken, dient de Oranje/wit-kabel naar deze eenheid op de juiste wijze te zijn aangesloten.

↳ Kaart → Bedieningshandleiding

Het voorkomen van weinig spanning

Alvorens dit toestel te gebruiken dient u eerst uw motor te starten. Gebruikt u dit toestel zonder de motor te starten, dan wordt de batterij ontladen.

Over stembegeleiding (AVH-P7500DVD, AVH-P6500DVD)

Als er sprake is van een gecombineerd weergave-toestel is er wellicht geen stembegeleiding. In dat geval moet er een externe speaker (in de handel verkrijgbaar) worden aangesloten op de SP-OUT-plug (3,5 Ø, MINI PLUG, 1 W max [8 Ω]) aan de achterzijde van dit toestel.

De batterij in het hoofdtoestel

Het hoofdtoestel van uw navigatiesysteem is voorzien van een lithium batterij voor de voeding van het geheugen. Als het hoofdtoestel wordt vernietigd, moet overeenkomstig de volgende instructies worden gehandeld.

WAARSCHUWING:

- **Houd de lithium batterij buiten het bereik van kinderen. Mocht de batterij onverhoopt ingeslikt worden, dan dient u onmiddellijk een arts te raadplegen.**

Opgelet

- **De batterij mag niet worden opgeladen, gedemonteerd, verhit of in vuur geworpen worden.**
- **Gebruik uitsluitend een CR2450 (3 V) lithium batterij. Gebruik in geen geval andere soorten batterijen in dit toestel.**
- **Raak de batterij niet aan met metalen voorwerpen.**
- **Bewaar de lithium batterij niet samen met metalen voorwerpen.**
- **Wanneer u gebruikte batterijen weggooit, dient u de landelijk/plaatselijk geldende regelingen van de bevoegde overheids- of milieu-instanties stipt op te volgen.**
- **U moet te allen tijde goed controleren of u de batterij met de (+) en (-) polen in de juiste richting heeft geplaatst.**

Batterij verwijderen

Voorzorgen:

- Verwijder de batterij uit hoofdtoestel met behulp van een taps toelopend, niet-metalen voorwerp.

1 Gebruik een schroevendraaier en verwijder de schroef aan de zijkant van het hoofdtoestel.

2 Gebruik een puntig voorwerp en trek de lade met de batterij naar buiten.

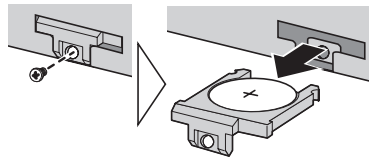

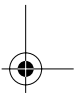
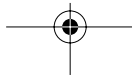
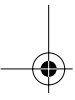
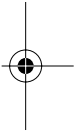
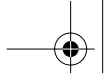

Hoofdstuk 1

Gebruik van de afstandsbediening en namen van de onderdelen

Hoofdstuk 1

Gebruik van de afstandsbediening en namen van de onderdelen

De afstandsbediening voorbereiden

Sommige navigatiebewerkingen kunnen worden uitgevoerd met de bijgeleverde afstandsbediening voor de besturing.

Bij de AVIC-900DVD kan de bijgeleverde DVD-afstandsbediening worden gebruikt om te kijken naar DVD video's en te luisteren naar CD's.

- Voor het gebruik van de DVD-afstandsbediening → pagina 14

Voordat u de afstandsbediening gebruikt, dient u onderstaande instructies te raadplegen voor het installeren van de batterij.

Als u geen toetspaneelscherm gebruikt, heeft u een los verkrijgbare afstandsbediening (CD-R11) nodig om alle navigatiebewerkingen uit te voeren.

- Voor informatie over de bediening van de CD-R11 → de "Bedieningshandleiding (Voor types met afstandsbediening)" en de CD-R11 "Handleiding voor de eigenaar".

De batterij voor de afstandsbediening plaatsen

De volgende batterijen worden in combinatie met de verschillende afstandsbedieningen gebruikt.

Afstandsbediening voor de besturing :

CR2032 (3 V)

DVD-afstandsbediening : CR2025 (3 V)

Afstandsbediening voor de besturing

Verwijder de afdekking aan de achterzijde van de afstandsbediening en plaats de lithium batterij met de positieve kant (+) naar boven. Gebruik bij het wisselen van de batterij een stift met een fijne, niet-metalen punt om de lithium batterij te verwijderen.

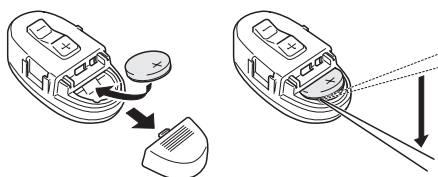

DVD-afstandsbediening

Schuif de batterijhouder aan de achterzijde van de DVD-afstandsbediening naar buiten en plaats de batterij er in met de (+) en (-) pool in de juiste richting.

Trek bij het eerste gebruik de film naar buiten die uit de batterijhouder steekt.

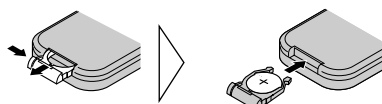

⚠ WAARSCHUWING:

- Houd de lithium batterij buiten het bereik van kinderen. Mocht de batterij onverhoopt ingeslikt worden, dan dient u onmiddellijk een arts te raadplegen.

! LET OP:

- De batterij mag niet worden opgeladen, gedemonteerd, verhit of in vuur geworpen worden.
- Voor afstandsbediening voor de besturing:
Gebruik uitsluitend een CR2032 (3 V) lithium batterij. Gebruik in geen geval andere soorten batterijen in dit toestel.
- Voor DVD-afstandsbediening:
Gebruik uitsluitend een CR2025 (3 V) lithium batterij. Gebruik in geen geval andere soorten batterijen in dit toestel.
- Raak de batterij niet aan met metalen voorwerpen.
- Bewaar de lithium batterij niet samen met metalen voorwerpen.
- Wanneer u gebruikte batterijen weggooit, dient u de landelijk/plaatselijk geldende regelingen van de bevoegde overheids- of milieu instanties stipt op te volgen.
- U moet te allen tijde goed controleren of u de batterij met de (+) en (-) pool in de juiste richting heeft geplaatst.
- Verwijder de batterij indien de afstandsbediening een maand of langer niet wordt gebruikt.
- Wrijf in geval van lekkage van de batterij de afstandsbediening helemaal schoon en plaats vervolgens een nieuwe batterij.

De componenten leren kennen en begrijpen hoe ze werken

Leer alvorens u dit toestel gebruikt de naam van alle componenten kennen en de manier waarop ze worden gebruikt.

De afstandsbediening voor de besturing**Bedieningsmodus**

Bij het omschakelen van de bedieningsmodus (hoofdmodus, DIN modus, navigatiemodus) kunt u één afstandsbediening gebruiken om de verschillende apparaten te bedienen.

Hoofdmodus :

Bedient de Pioneer AV hoofd-unit (zoals bijv. AVH-P7500DVD, AVH-P6500DVD, AVH-P6400CD, AVH-P6400R)

DIN modus :

Voor de bediening van de overige Pioneer hoofd-units

Navigatiemodus :

Voor de navigatiebediening

Stel allereerst de omschakelmethode van de bedieningsmodus in. Het omschakelen van de bedieningsmodus verandert in overeenstemming met de onderstaande basisinstellingen.

| | Omschakelmethode | Instelmethode |
|--------------|-----------------------------------|---|
| Instelling A | Hoofdmodus ↓ Navigatiemodus | Druk op de VOICE toets terwijl u op de A.MENU toets drukt. |
| Instelling B | DIN modus ↓ Navigatiemodus | Druk op de BACK toets terwijl u op de A.MENU toets drukt. |
| Instelling C | Uitsluitend de navigatiemodus | Druk op de SRC (SOURCE) toets terwijl u op de A.MENU toets drukt. |

- Maak gebruik van instelling A wanneer u de Pioneer AV hoofd-unit gebruikt. Maak gebruik van instelling B als u met een andere Pioneer hoofd-unit wilt werken. Maak gebruik van instelling C als u uitsluitend de navigatiebesturing wilt gebruiken. ("Instelling A" is de oorspronkelijke of fabrieksinstelling.)

Werking van de hoofdmodus en de DIN modus

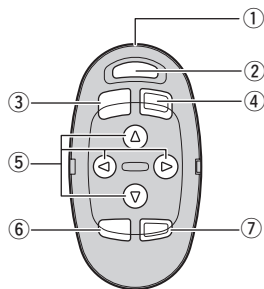

(1) Zender

Deze stuurt de signalen door van de afstandsbediening.

(2) NAVI/AUDIO toets

Door op deze toets te drukken wordt de bedieningsmodus omgeschakeld.

(3) VOICE toets

U gebruikt de **VOICE** toets om de spraakherkenning te starten, zodat u het navigatiesysteem met uw stem kunt besturen.

(4) SRC (SOURCE) toets

Hiermee kunt u schakelen tussen signaalbronnen en de stroom in-/uitschakelen. (Afhankelijk van de aangesloten toestellen, kan de bediening iets afwijken. Raadpleeg "Overschakelen naar een andere signaalbron" in de handleiding van het aangesloten toestel.)

(5) ▲, ▼, ◀, ▶ toets

Werkt hetzelfde als de ▲, ▼, ◀, ▶ toets of de joystick van de hoofd-unit.

(6) BACK toets

Hoofdmodus : BACK toets

Ga terug naar het vorige scherm.

DIN modus : FUNCTION toets

FUNCTION menu wordt weergegeven.

(7) A.MENU toets

Hoofdmodus : AUDIO MENU toets

Geef het menu weer.

DIN modus : AUDIO toets

AUDIO menu wordt weergegeven.

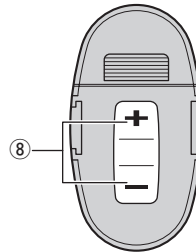

(8) +/- toets

Het geluidsvolume van de Pioneer hoofd-unit kan worden afgesteld.

Navigatiemodus (navigatiebediening)

➤ De belangrijkste manier om de ingebouwde DVD-speler te bedienen is met behulp van de bijgeleverde DVD-afstandsbediening. → Hoofdstuk 2

□ De **SRC (SOURCE)** toets, en ◀/▶ toetsen worden niet gebruikt in de navigatiemodus.

(1) Zender

Zie hoofd/DIN modus.

(2) NAVI/AUDIO toets

Zie hoofd/DIN modus.

(Voor instelling C is deze toets niet nodig.)

(3) VOICE toets

Zie hoofd/DIN modus.

(5) ▲/▼ toets

De kaart kan worden vergroot of verkleind. Als een menulijst meerdere pagina's in beslag neemt, schakelt u naar de vorige of de volgende pagina.

(6) NAVI toets

Druk op deze toets om de kaart te tonen of terug te keren naar de begeleiding. Tevens keert u bij het verschuiven van de kaart door op deze toets te drukken terug naar de kaart van uw omgeving.

(7) GUIDE/TRAFFIC toets

Druk op deze toets als u de stembegeleiding niet goed hoort. Als u deze toets langer dan twee seconden indrukt, kunt u luisteren naar de verkeersinformatie over uw route (indien beschikbaar).

(8) +/- toets

Het volume van de begeleidende stem van de navigatie kan worden geregeld.

Microfoon

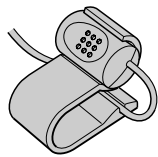

(1) Microfoon

Nadat u op de **VOICE** toets hebt gedrukt om de spraakbediening te starten, hoort deze microfoon uw opdrachten.

Hoofdtoestel

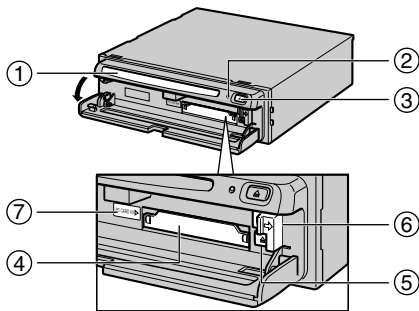

(1) Dislaadslot

(2) Reset toets

Als het systeem niet goed functioneert, stel het dan opnieuw in door met de punt van een ballpoint of een gelijksoortig gepunt voorwerp op deze verdiepte toets te drukken.

↳ "Resetten van het systeem" → pagina 32

(3) Disc eject toets

(4) PC Cardslot

(5) PC Card eject toets

Verwijder de PC Card door op deze toets te drukken.

(6) PC Card vergrendelhendel

Deze hendel wordt gebruikt wanneer u de PC Card verwijdert.

(7) PC Card vergrendellamp

Het rode licht gaat aan wanneer de PC Card wordt ingebracht en een juiste verbinding wordt gemaakt.

De disc plaatsen en verwijderen

Plaats de disc in het disclaadslot met de kant van het label naar boven. Om de disc te verwijderen drukt u op de disc eject toets aan de rechterkant van het disclaadslot.

❑ Probeer geen discs te gebruiken die niet voor dit systeem bestemd zijn. Gebruik alleen de door Pioneer gespecificeerde disc.

↳ Voor informatie over het spelen van DVD video's of muziek CD's, en over het opslaan en de bewerking van discs → pagina 13

De PC Card plaatsen

Open de afdekking aan de voorzijde van het hoofdtoestel. Houd de PC Card met de kant van het label naar boven; de pijl geeft aan in welke richting hij geplaatst dient te worden. Breng de kaart goed in tot de PC Card eject toets naar buiten springt. Als het hoofdtoestel is ingeschakeld, verandert de PC Card vergrendellamp van groen in rood, waarmee wordt aangegeven dat de PC Card correct is aangebracht en klaar is voor gebruik.

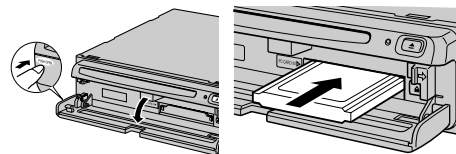

De PC Card verwijderen

! LET OP:

- **Verwijder de kaart niet als de PC Card vergrendellamp rood brandt. U kunt dan het hoofdtoestel van het navigatiesysteem of de PC Card beschadigen.**

Open de afdekking aan de voorzijde van het hoofdtoestel. Schuif de PC Card vergrendelhendel naar rechts (1) en houd hem vast. Controleer of de PC Card vergrendellamp groen gaat branden en druk vervolgens op de PC Card eject toets (2). (Houd de PC Card vergrendelhendel naar rechts gedrukt, totdat de PC Card volledig is verwijderd.)

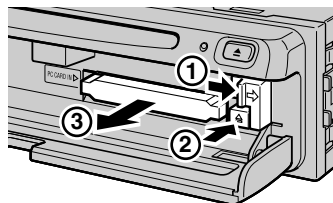

- De PC Card kan worden aangebracht of verwijderd, onafhankelijk of de voeding van het hoofdtoestel is AAN/UITgeschakeld (bij het uitzetten van de motor van de auto).
- U kunt alleen een kaart gebruiken die beantwoordt aan de norm van het PCMCIA type II (5 V). Als u een kaart gebruikt die beantwoordt aan een andere norm, kan het kaartslot worden beschadigd of treedt er mogelijk een fout op.
- Verwijder de kaart niet terwijl u de gegevens op de PC Card bewerkt. De gegevens die zijn opgeslagen in het navigatietoestel en de gegevens op de PC Card kunnen worden beschadigd.



Hoofdstuk 1

Gebruik van de afstandsbediening en namen van de onderdelen

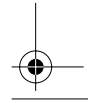
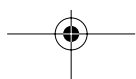
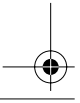
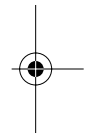
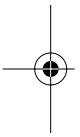

Hoofdstuk 2

Het gebruik van de ingebouwde DVD-speler (alleen AVIC-900DVD)

Veilig Rijden

WAARSCHUWING:

- **Om het risico van een aanrijding en het overtreden van wettelijke regels te vermijden is dit apparaat niet bestemd voor een beeldscherm dat zichtbaar is voor de bestuurder.**
- **In sommige landen of staten is het bekijken van beelden op een scherm in de auto, zelfs door anderen dan de bestuurder, wettelijk verboden. Waar zulke regelgeving van toepassing is moet deze worden nageleefd.**

Dit product detecteert of de handrem van uw auto is aangetrokken of niet en maakt het onmogelijk een DVD te bekijken op het scherm dat is aangesloten op de video-uitgangsaansluiting terwijl er gereden wordt.

Als de auto rijdt, wordt op het scherm de volgende boodschap weergegeven:

ATTENTION! VIDEO VIEWING IS NOT AVAILABLE WHILE DRIVING

Wanneer u uw auto op een veilige plek parkeert en de handrem aantrekt, zal het beeld op het scherm verschijnen.

Alvorens de ingebouwde DVD-speler te gebruiken

U kunt een DVD of CD in het disclaadslot van het Navigatiesysteem plaatsen en afspelen (alleen AVIC-900DVD). Controleer welk soort schijfje (disc) met dit toestel kan worden afgespeeld. De belangrijkste manier om de DVD's en CD's te bedienen is met behulp van de DVD-afstandsbediening.

- Voor informatie over het gebruik van de DVD-afstandsbediening → pagina 15 en 18

Af te spelen discs

DVD-Video en CD-discs met de hieronder vermelde logo's kunnen met deze speler worden afgespeeld.



Hoofdstuk 2

Het gebruik van de ingebouwde DVD-speler (alleen AVIC-900DVD)

Regionnummers van DVD video discs

DVD video discs met andere regionnummers kunnen niet worden weergegeven met dit apparaat. Het regionummer van de speler staat aan de onderzijde van dit apparaat. Onderstaande illustratie geeft de regio's en de bijbehorende regionnummers weer.

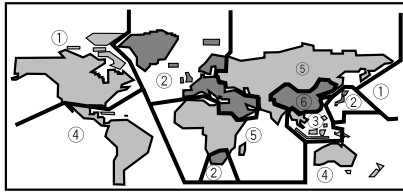

Disc bediening

Bij sommige DVD's, afhankelijk van de bedoelingen van de producent van de disc, is het mogelijk dat bepaalde handelingen niet zijn toegestaan. Ook kunnen discs met menu-bediening en interactieve bediening tijdens de weergave, door de wijze waarop titels en hoofdstukken zijn gerangschikt, bepaalde handelingen, zoals herhaalweergave, onmogelijk maken. Als dit gebeurt met deze speler, dan zal het verbodsteken "⊘" getoond worden. Bij sommige discs kan echter het verbodsteken "⊘" niet getoond worden.

Dolby Digital

Gefabriceerd onder licentie van Dolby Laboratories. 'Dolby' en het symbool double-D zijn handelsmerken van Dolby Laboratories.



Dit product maakt gebruik van auteursrechtelijk beschermde technologie, beschermd via methodologische aanspraken onder bepaalde VS octrooien en andere intellectuele eigendomsrechten van Macrovision Corporation en andere rechthebbenden.

Voor gebruik van deze auteursrechtelijk beschermde technologie moet toestemming worden verleend door Macrovision Corporation. De

technologie is uitsluitend bedoeld voor thuis en ander beperkt gebruik, behalve met toestemming dienaangaande van Macrovision Corporation. Reverse engineering of decompilatie is niet toegestaan.

! LET OP:

- Bij DVD-VIDEO wordt geluid op een lager volume opgenomen (vergeleken met muziek CD's en dergelijke), om een dynamisch geluidseffect te produceren. Zet na het beluisteren van een DVD-VIDEO disc, waarbij het geluid op een lager volume is opgenomen, het volume lager voordat u een ander soort disc beluistert, omdat anders het geluid te hard klinkt.

De DVD-afstandsbediening instellen

Om de ingebouwde DVD-speler met de DVD-afstandsbediening te bedienen, stelt u de code-selectieschakelaar van de afstandsbediening in op type B en zet u de modusschakelaar op "DVD".

Linkerkant :

Rechterkant :

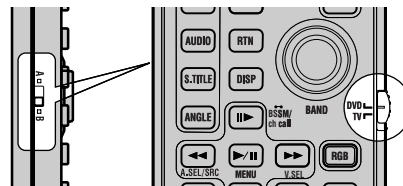

Luisteren naar een CD met een ingebouwde DVD-speler (alleen AVIC-900DVD)

Bij de AVIC-800DVD kunt u geen CD's afspelen met het Navigatiesysteem.

Met dit product kunt u een fragment of herhaalbereik selecteren en willekeurige weergave of introweergave in- of uitschakelen.

Vóór het beluisteren van een CD

Zorg, om beschadiging van een disc of het hoofdtoestel te vermijden, dat er geen disc in het disclaadslot aanwezig is voordat u een disc invoert.

- ☞ Voor informatie over het plaatsen en verwijderen van discs → pagina 10
- ☐ Door te drukken op de **VOICE** toets van de afstandsbediening voor de besturing in NAVI SOURCE kunt u de ingebouwde DVD-speler met gesproken commando's bedienen. (Deze functie kan niet worden uitgeoefend als deze eenheid wordt gebruikt met de AVD-W6210.)
- ☞ Voor informatie over spraakbediening → Hoofdstuk 5 (Voor types die via een tiptoetspaneel worden bediend) en Hoofdstuk 7 (Voor types met afstandsbediening) van de Bedieningshandleiding

De DVD-afstandsbediening gebruiken

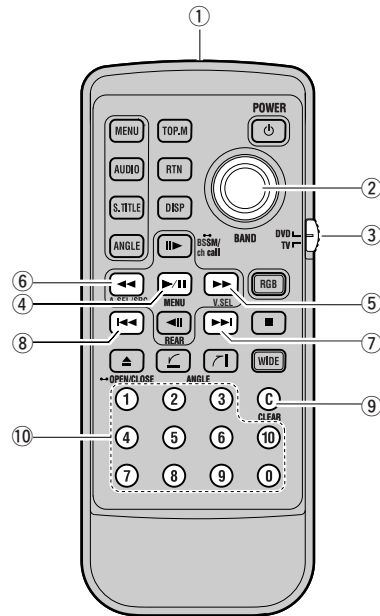

(1) Zender

Deze stuurt de signalen door van de afstandsbediening.

(2) Joystick/OK toets

Te gebruiken bij het selecteren van een item, of bij het omschakelen of het kiezen van Aan/Uit.

(3) Modusschakelaar

Zet bij het afspelen van een DVD-Video of CD deze schakelaar in de stand DVD. In de stand TV kan de schakelaar worden gebruikt om de tuner of het scherm van de TV te bedienen.

- ☞ Voor informatie over de functies van de afstandsbediening in de stand TV → pagina 30

(4) PLAY/PAUSE toets

Te gebruiken om discs af te spelen of op pauze te zetten.

(5) ►► toets

Te gebruiken voor het snel vooruit spelen van CD's.

(6) ◀◀ toets

Te gebruiken voor het snel terugspelen van CD's.

(7) ▶▶ toets

Te gebruiken voor het vooruit spelen van CD-fragmenten.

(8) ◀ toets

Te gebruiken voor het terugspelen van CD-fragmenten.

(9) CLEAR toets

Gebruik deze toets om nummers te wissen, zoals fragmentnummers.

(10) Numeriek keypad

Te gebruiken om fragmentnummers in te voeren.

Basismethode voor het beluisteren van een CD

1 Stel de signaalbron van de schermeenheden in op "NAVI" (of "NAVI SOURCE").

Als het weergavescherm niet verschijnt, druk dan op de **NAVI/AV** toets om het scherm te veranderen.

- Afhankelijk van de aangesloten toestellen, kan de bediening iets afwijken. Raadpleeg "Overschakelen naar een andere signaalbron" in de handleiding van het aangesloten toestel.

2 Plaats de CD in het disclaadslot met de kant van de titel naar boven.

De disc wordt afgespeeld.

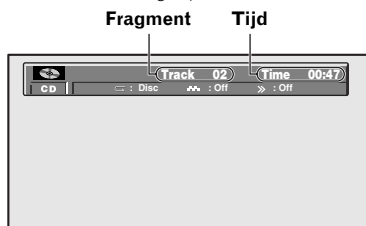

3 Druk op ◀◀ of ▶▶ om het gewenste fragment te selecteren.

Om naar het volgende fragment te gaan, drukt u op ▶▶.

Om naar het begin van het fragment te gaan, drukt u op ◀◀. Druk nog eens om naar het vorige fragment te springen.

- Om snel terug of snel vooruit te gaan houdt u ◀◀ of ▶▶ ingedrukt.

4 Druk op de disc eject toets om de CD te verwijderen.

Het afspelen wordt onderbroken en de CD wordt verwijderd uit het disclaadslot. U kunt de weergave ook stoppen door de **NAVI-SOURCE UIT** te zetten of door een andere signaalbron te kiezen.

Een fragment specificeren (direct zoeken)

U kunt een fragment opgeven met behulp van het numeriek keypad.

1 Beweeg de joystick naar links of naar rechts om het fragmentnummer te selecteren.

Het fragmentnummer wordt gemarkeerd.

2 Selecteer op het numeriek keypad het nummer van het fragment waarnaar u wilt luisteren.

- Druk op 3 om 3 te selecteren.
- Om 10 te selecteren, drukt u op 10, daarna op 0.
- Om 23 te selecteren, drukt u op 10, daarna op 10, daarna op 3.

- Als u het ingevoerde getal wilt wissen, drukt u op de **CLEAR** toets.

- U kunt het fragmentnummer ook wijzigen door de joystick omhoog of omlaag te bewegen.

3 Druk op de OK toets.

Het gespecificeerde fragment wordt afgespeeld.

- Als u binnen acht seconden geen toetsen indrukt, verdwijnt het nummer en wordt het nummer van de huidige weergave weer getoond.
- De tijd kan niet worden geselecteerd.

Instellen op Herhaalweergave, Willekeurige weergave of Intro-weergave

- 1 Beweeg de joystick naar links of naar rechts om het gewenste item te selecteren.**

Het geselecteerde item wordt gemarkeerd.

- 2 Beweeg de joystick omhoog of omlaag om Aan/Uit te zetten.**

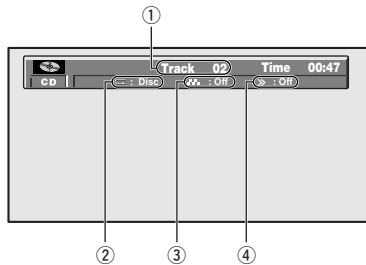

- ① Fragment**
Specificeer het fragment dat u wilt horen.
 - ② Herhaalweergave**
U kunt steeds opnieuw de muziek beluisteren die u op dat moment hoort.
 - ③ Willekeurige weergave**
U kunt de CD in een willekeurige volgorde van de fragmenten laten afspelen.
 - ④ Introweergave**
U kunt de eerste 10 seconden van ieder fragment beluisteren.
- Als bij de introweergave het fragment dat u wilt beluisteren, wordt weergegeven, beweegt u de joystick omlaag om het "Off" te zetten.
 - Als wordt teruggekeerd naar het fragment waar de introweergave is begonnen, wordt de introweergave automatisch uitgeschakeld.

Kijken naar een DVD met een ingebouwde DVD-speler (alleen AVIC-900DVD)

Bij de AVIC-800DVD kunt u geen DVD's afspelen met het Navigatiesysteem.

U hebt de mogelijkheid te kiezen uit snel vooruit, snel terug, beeld-voor-beeld weergave, langzame weergave of een stilstaand beeld bekijken. Tevens kunt u afspeelinformatie aflezen op het DVD-informatiescherm, terwijl de DVD wordt weergegeven. In het DVD-informatiescherm kunt u het hoofdstuk, de taal, de ondertitels en het camerastandpunt instellen.

Vóór het bekijken van een DVD

Zorg, om beschadiging van een disc of het hoofdtoestel te vermijden, dat er geen disc in het disclaadslot aanwezig is voordat u een disc plaatst.

- Voor informatie over het plaatsen en verwijderen van discs → pagina 10
- Door te drukken op de **VOICE** toets van de afstandsbediening voor de besturing in NAVI SOURCE kunt u de ingebouwde DVD-speler met gesproken commando's bedienen. (Deze functie kan niet worden uitgeoefend als deze eenheid wordt gebruikt met de AVD-W6210.)
- Voor informatie over spraakbediening → Hoofdstuk 5 (Voor types die via een tiptoetspaneel worden bediend) en Hoofdstuk 7 (Voor types met afstandsbediening) van de Bedieningshandleiding.

De DVD-afstandsbediening gebruiken

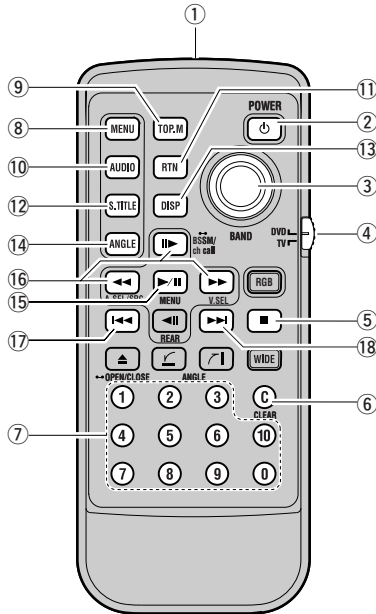

(1) Zender

Deze stuurt de signalen door van de afstandsbediening.

(2) POWER toets

Niet gebruikt.

(3) Joystick/OK toets

Gebruik deze toets om items op het scherm te selecteren of om een keuze te bevestigen.

(4) Modusschakelaar

Hiermee kunt u het toestel wijzigen dat door de afstandsbediening bediend wordt. In de stand TV kan de schakelaar worden gebruikt om de tuner of het scherm van de TV te bedienen.

↳ Voor informatie over de functies van de afstandsbediening in de stand TV → pagina 30

(5) ■ toets

Gebruik deze toets om de weergave te stoppen.

(6) CLEAR toets

Gebruik deze toets om nummers te wissen, zoals hoofdstuknummers.

(7) Numeriek keypad

Gebruik dit keypad om nummers in te voeren, zoals hoofdstuknummers.

(8) MENU toets

Wanneer er een DVD wordt afgespeeld, zal het routemenu van de DVD zelf verschijnen. Wanneer de DVD wordt gestopt, zal het standaard instelscherm verschijnen.

(9) TOP.M toets

Het hoofdmenu van de DVD zelf zal verschijnen.

(10) AUDIO toets

Gebruik deze toets om het geluidsspoor te selecteren.

(11) RTN toets

Gebruik deze toets om terug te keren naar een vorig scherm in het standaard instelscherm.

(12) S.TITLE toets

Gebruik deze toets om de ondertitels in en uit te schakelen.

(13) DISP button

Laat een informatiescherm verschijnen. Druk nog eens op deze toets om de inhoud van het informatiescherm te veranderen.

(14) ANGLE button

Gebruik deze toets om het camerastandpunt te wijzigen.

(15) PLAY/PAUSE toets

Gebruik deze toets om discs af te spelen of op pauze te zetten.

(16) ◀◀, ▶▶, II▶ toetsen

Gebruik deze toetsen voor de snel vooruit, snel terug en beeld-voor-beeld weergave tijdens de DVD weergave.

(17) ◀◀ toets

Gebruik deze toets om een hoofdstuk terug te gaan.

(18) ▶▶ toets

Gebruik deze toets om een hoofdstuk vooruit te gaan.

Basismethode voor het bekijken van een DVD

Over het verbodsteken

In sommige gevallen kan een verbodsteken "Ⓢ" verschijnen tijdens de weergave van een DVD of als de weergave is onderbroken en kunt u mogelijk de DVD niet meer bedienen. Dit komt door bepaalde specificaties van de DVD-disc. Bedieningen die wel of niet mogelijk zijn hangen af van verschillende voorwaarden, zoals de inhoud van de DVD en bepaalde secties die worden afgespeeld. (Zie voor gedetailleerde informatie over de bedieningsmethode de handleiding bij de DVD-Disc.)

1 Stel de signaalbron van de schermtoonheid in op "NAVI" (of "NAVI SOURCE").

Als het weergavescherm niet verschijnt, druk dan op de **NAVI/AV** toets om het scherm te veranderen.

- Afhankelijk van de aangesloten toestellen, kan de bediening iets afwijken. Raadpleeg "Overschakelen naar een andere signaalbron" in de handleiding van het aangesloten toestel.

2 Plaats de DVD in het disclaadslot met de kant van de titel naar boven.

De disc wordt afgespeeld.

3 Druk op **◀◀** of **▶▶** om het gewenste hoofdstuk te selecteren.

Om naar het volgende hoofdstuk te gaan, drukt u op **▶▶**.

Om naar het begin van het hoofdstuk te gaan, drukt u op **◀◀**. Druk nog eens om naar het vorige hoofdstuk te springen.

- Om snel terug of snel vooruit te gaan houdt u **◀◀** of **▶▶** ingedrukt.
- Wanneer het menu van de DVD disc wordt weergegeven, kiest u met de joystick het door u gewenste item en klikt u op de **OK** toets.

4 Druk op de disc eject toets om de DVD te verwijderen.

Het afspelen wordt onderbroken en de DVD wordt verwijderd uit het disclaadslot.

Let op gedurende de weergave

- Als een disc die al in het apparaat aanwezig is wordt afgespeeld, begint deze op de plaats waar de weergave de vorige keer gestopt is. Bij een DVD met opgeslagen hoofdmenu kan het hoofdmenu verschijnen als de weergave begint.
- Normaal wordt de standaardinstelling voor de taal van de ondertitel en de gesproken taal gebruikt. Echter, als de taal voor de ondertitel of de gesproken taal wordt gewijzigd tijdens het afspelen, wordt de vorige taalinstelling gebruikt.
- Sommige discs worden altijd afgespeeld met de taal gespecificeerd door de DVD, ongeacht de standaardinstelling.
- Het beeld wordt niet weergegeven tijdens het rijden. Alleen het geluidsspoor wordt weergegeven.
- Wanneer het bericht "**[Navi/AV] toets indrukken om naar de AV mode over te schakelen s.v.p.**" wordt weergegeven, drukt u op de **NAVI/AV** toets op het Pioneer scherm of op de **NAVI/AV** toets van de los verkrijgbare (CD-R11) afstandsbediening en verandert u het type beeld.

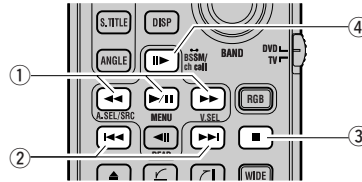

1 Weergave/snel vooruit/snel terug starten

PLAY/PAUSE toets : Weergave (indien ingedrukt tijdens de weergave, wordt de weergave op pauze gezet.)

◀◀ toets : Snel terug

▶▶ toets : Snel vooruit

- Tijdens snel vooruit of snel terug kunt u het geluidsspoor niet horen.

- Wanneer u bij snel terug of snel vooruit gedurende een bepaalde tijd op de **◀◀** of **▶▶** toets drukt, verschijnt de **◀◀** of **▶▶** markering op het scherm. Wanneer u de toets loslaat, wordt het snel vooruit of snel terug afspelen voortgezet. Wanneer u bij het gedeelte van de disc komt dat u wilt weergeven, drukt u op de **PLAY/PAUSE** toets.

- Afhankelijk van de disc is snel vooruit en snel terug weergeven in sommige secties niet mogelijk. Als snel vooruit of snel terug weergeven wordt uitgevoerd tot aan die sectie, wordt de weergave van de disc automatisch gestart.
- ② **Naar het vooruit/achteruit hoofdstuk gaan**
Naar het volgende hoofdstuk gaan
 Druk op de ►► toets.
Ga terug naar het begin van het hoofdstuk
 Druk op de ◀◀ toets tijdens weergave.
 Om naar het vorige hoofdstuk te gaan, drukt u op de ◀◀ toets.
- ③ **Stop de weergave**
 - De plaats waar de weergave is gestopt wordt onthouden. Als u de disc de volgende keer afspeelt, wordt de weergave vanaf deze plaats hervat.
 - Afhankelijk van discs of secties die worden afgespeeld kan het verbodsteken verschijnen en kunt u de weergave niet onderbreken.
- ④ **Beeld-voor-beeld weergave/langzame weergave**
 - Telkens wanneer u op de ►► toets drukt, gaat het scherm met één beeld vooruit.
 - Wanneer de ►► toets wordt ingedrukt, is de disc in de langzame weergavemodus.
 - Om naar de normale weergave terug te keren drukt u op de **PLAY/PAUSE** toets.
 - Wanneer u afspeelt met beeld-voor-beeld weergave of tijdens langzame weergave, kunt u het geluid niet horen.
 - Afhankelijk van de DVD, kan het beeld tijdens het afspelen met beeld-voor-beeld weergave of bij langzame weergave onduidelijk zijn.

Bediening van het menu

U kunt het hoofdmenu of het routemenu dat is opgeslagen op de DVD oproepen. In het menu kunt u titels en hoofdstukken selecteren, of het geluidsspoor of de ondertitels instellen, etc.

Over het hoofdmenu / routemenu

- Het hoofdmenu/routemenu is niet aanwezig op sommige DVD's.
- De items weergegeven in het hoofdmenu/routemenu of hun bedieningsmethode kan verschillen per DVD. Voor details, zie de instructies van de DVD.
- Als het menu dat kan worden weergegeven niet op de DVD is opgeslagen, wordt het verbodsteken "⊘" getoond.

1 Druk tijdens de weergave op de **TOP.M** toets of de **MENU** toets.

Het hoofdmenu of het routemenu dat is opgeslagen op de DVD verschijnt.

- Wanneer de **TOP.M** toets wordt ingedrukt, wordt het hoofdmenu weergegeven.
- Wanneer de **MENU** toets wordt ingedrukt, wordt het routemenu weergegeven.

Hoofdmenu (voorbeeld)

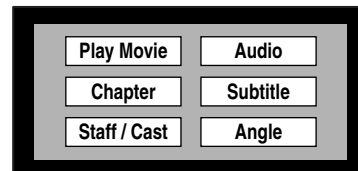

Routemenu (voorbeeld)

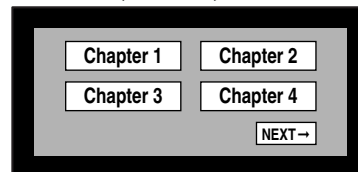

- Wanneer u opnieuw op de **MENU** toets drukt terwijl er een nieuw scherm wordt getoond, start de weergave vanaf het gedeelte dat werd weergegeven juist voor het menu werd opgeroepen.

2 Beweeg de joystick om het item te selecteren en druk op de **OK** toets.

U kunt het gekozen item gebruiken.

Kiezen van een titel of hoofdstuk

U kunt een titel of hoofdstuk kiezen met behulp van het numeriek keypad. (Rechtstreeks zoeken)

Een titel selecteren

1 Voer het titelnummer dat u wilt bekijken in op het numeriek keypad terwijl de weergave is gestopt.

- Druk op 3 om 3 te selecteren.
- Om 10 te selecteren, drukt u op 10 en daarna op 0.
- Om 23 te selecteren, drukt u op 10, daarna op 10 en daarna op 3.

De gespecificeerde titel wordt afgespeeld.

Een hoofdstuk selecteren

1 Voer het hoofdstuknummer dat u wilt bekijken in op het numeriek keypad tijdens weergave.

- Druk op 3 om 3 te selecteren.
- Om 10 te selecteren, drukt u op 10 en daarna op 0.
- Om 23 te selecteren, drukt u op 10, daarna op 10 en daarna op 3.

Het gespecificeerde hoofdstuk wordt afgespeeld.

Selectie van het type geluidsspoor, ondertitels of camerastandpunten

Als verschillende typen geluidsspoor, ondertitels of camerastandpunten op een DVD zijn opgeslagen, kunt u tussen deze opties schakelen tijdens weergave van de DVD.

Omschakelen naar ander type geluidsspoor tijdens weergave

1 Druk tijdens weergave op de AUDIO toets.

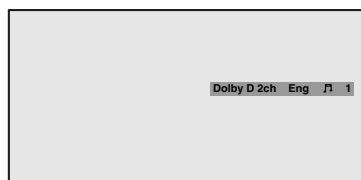

Dolby D 2ch Eng 1 1

Geluidsspoorselectiepalet

Het geluidsspoorselectiepalet en het huidige type geluidsspoor verschijnen.

2 Tijdens weergave van het geluidsspoorselectiepalet drukt u op de AUDIO toets.

Zodra de **AUDIO** toets wordt ingedrukt, wordt naar een ander type geluidsspoor omgeschakeld.

- Als op een DVD niet meerdere typen geluidssporen zijn opgeslagen, kunt u het geluidsspoor niet omschakelen.
- Afhankelijk van de DVD, bent u alleen in staat om vanuit het menuscherf het type geluidsspoor om te schakelen.
- Als u binnen acht seconden geen toetsen indrukt, verdwijnt het geluidsspoorselectiepalet. Om het type geluidsspoor te selecteren, drukt u opnieuw op de **AUDIO** toets.
- U kunt het type geluidsspoor ook omschakelen door de joystick naar boven of naar beneden te bewegen, of door het numeriek keypad in te drukken terwijl het geluidsspoorselectiepalet wordt getoond.
- Het geselecteerde geluidsspoor wordt opgeslagen in dit apparaat totdat de disc wordt verwijderd. De volgende weergave wordt hervat met het vorige geselecteerde geluidsspoor.

- Zie voor details van het type geluidssporen die zijn opgeslagen op de DVD, de instructiehandleiding van de DVD disc.

Omschakelen naar andere ondertitels tijdens weergave

1 Druk tijdens weergave op de S.TITLE toets.

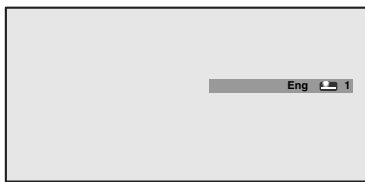

Eng 1
Ondertitelselectiepalet

Het ondertitelselectiepalet en de huidige ondertitel verschijnen.

2 Wanneer het ondertitelselectiepalet wordt weergegeven, drukt u op de S.TITLE toets.

Wanneer u drukt op de **S.TITLE** toets, wordt de ondertitel omgeschakeld.

- Als op een DVD niet meerdere ondertitels zijn opgeslagen, kunt u de ondertitels niet omschakelen.
- Bij sommige DVD's kunt u de ondertitels alleen omschakelen vanaf het menuscherm.
- Als u binnen acht seconden geen toetsen indrukt, verdwijnt het ondertitelselectiepalet. Om ondertitels te selecteren, drukt u opnieuw op de **S.TITLE** toets.
- U kunt de ondertitel ook omschakelen door de joystick naar boven of naar beneden te bewegen, of door het numeriek keypad in te drukken terwijl het ondertitelselectiepalet wordt getoond.
- De geselecteerde taal voor de ondertitel wordt opgeslagen in dit apparaat totdat de disc wordt verwijderd. De volgende weergave wordt hervat met de eerder geselecteerde ondertiteling.

Omschakelen naar andere camerastandpunten tijdens weergave

Sommige DVD's hebben beelden waarbij één scène vanuit verschillende hoeken is gefilmd. Bij weergave van de DVD kunt u het camerastandpunt wijzigen.

Sectie waar het camerastandpunt kan worden gewijzigd

Bij een sectie waar het camerastandpunt kan worden gewijzigd, verschijnt de markering camerastandpuntselectie rechtsonder op het scherm.

1 Druk op de ANGLE toets als de sectie wordt weergegeven waar het camerastandpunt kan worden gewijzigd.



Markering camerastandpuntselectie

Markering camerastandpuntselectie en huidig camerastandpunt worden aangegeven.

2 Terwijl de markering camerastandpuntselectie wordt getoond, drukt u op de ANGLE toets.

Wanneer u op de **ANGLE** toets drukt, wordt het camerastandpunt omgeschakeld.

- Als op een DVD niet meerdere camerastandpunten zijn opgeslagen, kunt u de camerastandpunten niet omschakelen.
- U kunt het camerastandpunt niet wijzigen bij langzame weergave.
- Als u binnen acht seconden geen toetsen indrukt, verdwijnt de markering camerastandpuntselectie. Om het camerastandpunt te wijzigen, drukt u opnieuw op de **ANGLE** toets.
- U kunt het camerastandpunt ook omschakelen door de joystick naar boven of naar beneden te bewegen, of door het numeriek keypad in te drukken terwijl de markering camerastandpuntselectie wordt getoond.

- U kunt het scherm van de markering camerastandpuntselectie op AAN of UIT zetten → pagina 28

Bediening via Schermweergave

Als een DVD wordt weergegeven, kan afspeelinformatie op het scherm worden getoond (informatiescherm). Via het informatiescherm kan de disc bediend worden met behulp van de gegevens op het scherm. U kunt hoofdstukken, geluidssporen, ondertitels en camerastandpunten selecteren.

Het informatiescherm oproepen

1 Druk tijdens de weergave op de DISP toets.

Telkens wanneer u op de **DISP** toets drukt, schakelt het scherm als volgt:

Normaal weergavescherm

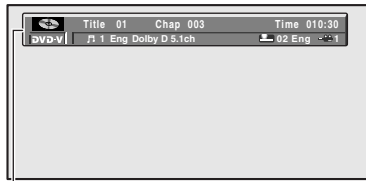

Informatiescherm 1

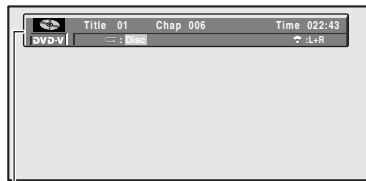

Informatiescherm 2

Normaal weergavescherm

De titel of het hoofdstuk specificeren of afspelen vanaf een gespecificeerd moment (Informatiescherm 1)

1 Beweeg de joystick naar links of naar rechts om het gewenste item te selecteren.

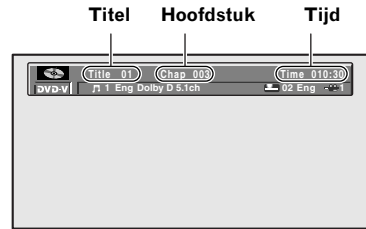

Het geselecteerde item wordt gemarkeerd.

2 Beweeg de joystick naar boven of naar beneden om het nummer te veranderen.

U kunt het nummer ook selecteren met behulp van het numeriek keypad.

- Als u het ingevoerde getal wilt wissen, drukt u op de **CLEAR** toets.

Als een tijd wordt gekozen

- Als u 21 minuten en 43 seconden wilt selecteren, drukt u op 0, 2, 1, 4, en 3.
- Als u 1 uur en 11 minuten wilt selecteren, verandert u dit in minuten (71 minuten), en drukt u op 0, 7, 1, 0, en 0.

3 Klik op de OK toets.

Weergave van de disc vindt plaats van gekozen titel, hoofdstuk of de tijd.

- Als u binnen acht seconden geen toetsen indrukt, verdwijnt het nummer en wordt het nummer van de huidige weergave weer getoond.

Hoofdstuk 2

Het gebruik van de ingebouwde DVD-speler (alleen AVIC-900DVD)

Verandering van geluidsspoor, ondertitel of camerastandpunt (Informatiescherm 1)

- 1 Beweeg de joystick naar links of naar rechts om het gewenste item te selecteren.

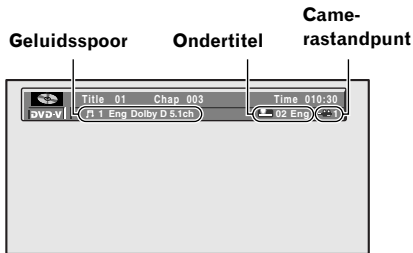

Het geselecteerde item wordt gemarkeerd.

- U kunt ook selecteren door te drukken op de **AUDIO** toets, **S.TITLE** toets, of **ANGLE** toets.

- 2 Beweeg de joystick naar boven of naar beneden om de instelling te veranderen.

Zodra u de joystick naar boven of naar beneden beweegt verandert de instelling. U kunt ook de instelling veranderen met behulp van het numeriek keypad. (Voor het geval er een nummer bestaat.)

- Het aantal items dat u kunt selecteren varieert al naar gelang het aantal geluidssporen, ondertitels of camerastandpunten dat is opgeslagen op de DVD.
- Als op een DVD niet meerdere geluidssporen zijn opgeslagen, kunt u de geluidssporen niet omschakelen.
- Als op een DVD niet meerdere ondertitels zijn opgeslagen, kunt u de ondertitels niet omschakelen.
- Bij sommige DVD's kunt u de ondertitels of geluidssporen alleen omschakelen vanaf het menuscherm.
- U kunt het camerastandpunt niet wijzigen bij langzame weergave.
- Met de DVD in het apparaat blijven het geselecteerde geluidsspoor en de ondertitel opgeslagen in het geheugen van deze eenheid. De volgende keer dat u de DVD afspeelt, wordt deze weergegeven met het eerder geselecteerde geluidsspoor en de ondertitel.

Verandering van herhaalbereik of audio-uitgangsniveau L+R (Informatiescherm 2)

- 1 Beweeg de joystick naar links of naar rechts om het gewenste item te selecteren.

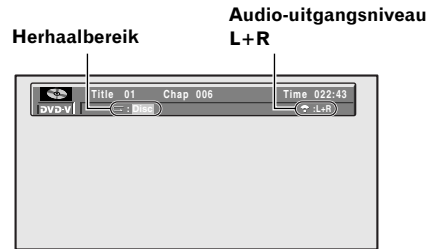

Het geselecteerde item wordt gemarkeerd.

- 2 Beweeg de joystick naar boven of naar beneden om de instelling te veranderen.

Zodra u de joystick naar boven of naar beneden beweegt, verandert de instelling als volgt:

Herhaalbereik

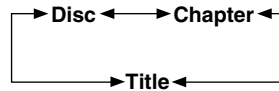

Audio-uitgangsniveau L+R

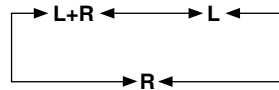

Instellingen aanpassen

U kunt de standaardinstellingen van de DVD, inclusief geluidsspoor, ondertitel, taalmenu of kijkrestricties, veranderen. Normaal wordt de DVD weergegeven met de inhoud van het standaard instelscherm.

Basisbediening van het standaard instelscherm

1 Druk op **■** toets tijdens weergave.

De weergave van de disc stopt.

2 Druk één seconde op de **MENU** toets.

Paginanummer



Het SET-UP MENU (Configuratiemenu) verschijnt.

3 Om de volgende pagina weer te geven markeert u "NEXT" in de rechterhoek van het scherm en klikt u op de **OK** toets.

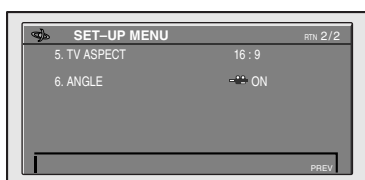

Het SET-UP MENU (Configuratiemenu) verandert.

4 Beweeg de joystick omhoog of omlaag om het gewenste item te selecteren en druk op de **OK** toets

Om terug te gaan naar het vorige scherm, markeert u "PREV" en klikt u op de **OK** toets, of drukt u op de **RTN** toets.

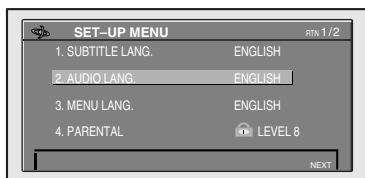

5 Bedienen van het gewenste item.

- Als u op de **MENU** toets drukt in het SET-UP MENU, verdwijnt het SET-UP MENU en keert de stop-toestand terug.
- Selecteer "**RTN**" en klik op de **OK** toets of druk op de **RTN** toets om terug te gaan naar het vorige scherm.

Onderdelen die door de gebruiker kunnen worden gewijzigd

In deze sectie wordt de inhoud geïntroduceerd die kan worden ingesteld. Een asterisk (*) geeft aan dat het om de standaardinstelling gaat.

Instellen van de ondertitel

Indien u "**SUBTITLE LANG.**" selecteert, kunt u drie items gebruiken.

LANGUAGE

Deze instelling regelt AAN/UIT van de ondertitelweergave.

ON* :

Ondertitels worden weergegeven.

OFF :

Ondertitels worden niet weergegeven.

ASSIST

De hulp-ondertitel is een ondertitel die scènes verduidelijkt voor slechthorenden. U kunt dit weergegeven als er een hulp-ondertitel is opgeslagen op een DVD.

ON* :

Hulp-ondertitels worden weergegeven.

OFF :

Hulp-ondertitels worden niet weergegeven.

LANGUAGE SELECT

De ondertitels worden weergegeven in de taal die hier is ingesteld. Als u de ondertiteling (taal) verandert tijdens de weergave, wordt de vorige ingestelde taal weergegeven.

JAPANESE, ENGLISH, FRENCH, SPANISH, GERMAN, ITALIAN, CHINESE :

Ondertiteling is ingesteld op de gekozen taal.

OTHERS :

Ondertiteling wordt ingesteld door invoering van de taalcode.

Als de geselecteerde taal niet op de disc is opgeslagen, wordt de ondertiteling weergegeven in de taal die door de DVD gespecificeerd is.

Als een specifieke taal is ingesteld op de DVD, wordt de taal zoals gespecificeerd door de DVD weergegeven, ongeacht welke instellingen u maakt.

Als u de DVD verwijdert en opnieuw plaatst, worden de ondertitels weergegeven in de standaardtaal.

Indien u "**OTHERS**" selecteert, verschijnt het scherm "**SUBTITLE LANG. OTHERS**". Voer met het numeriek keypad een getal met vier cijfers in zoals beschreven in de taalcode lijst (zie pagina 29), en klik op de **OK** toets. Als u de **CLEAR** toets indrukt verschijnt het code-nummer van de taal die op dat moment is ingesteld.

Instellen van de gesproken taal

Het geluid wordt afgespeeld in de taal die u instelt. Als u de geluidssporen (taal) verandert tijdens de weergave, wordt de vorige ingestelde taal weergegeven.

AUDIO LANG.

JAPANESE, ENGLISH, FRENCH, SPANISH, GERMAN, ITALIAN, CHINESE :

Audio is ingesteld op de gekozen taal.

OTHERS :

Audio wordt ingesteld door invoering van de taalcode.

Als de geselecteerde taal niet op de disc is opgeslagen, wordt de audio weergegeven in de taal die door de DVD gespecificeerd is.

Als een specifieke taal voor het geluidsspoor is ingesteld op de DVD, wordt de taal zoals gespecificeerd door de DVD afgespeeld, ongeacht welke instellingen u maakt.

Als u de DVD verwijdert en opnieuw aanbrengt, wordt het geluidsspoor afgespeeld in de standaardtaal.

Indien u "**OTHERS**" selecteert, verschijnt het scherm "**AUDIO LANG. OTHERS**". Voer met het numeriek keypad een getal van vier cijfers in zoals beschreven in de taalcode lijst (zie pagina 29) en klik op de **OK** toets. Als u de **CLEAR** toets indrukt, verschijnt het code-nummer van de taal die op dat moment is ingesteld.

Instellen van de menutaal

MENU LANG.

JAPANESE, ENGLISH, FRENCH, SPANISH, GERMAN, ITALIAN, CHINESE :

Taalmenu wordt ingesteld op de geselecteerde taal.

OTHERS :

Taalmenu wordt ingesteld door invoering van de taalcode.

- Als de geselecteerde taal niet op de disc is opgeslagen, wordt het menu weergegeven in de taal die door de DVD gespecificeerd is.
- Als een specifieke taal voor het menu is ingesteld op de DVD, wordt het menu weergegeven in de taal die is gespecificeerd door de DVD, onafhankelijk van de instellingen.
- Wanneer u "OTHERS" selecteert, verschijnt het scherm "MENU LANG. OTHERS". Voer met het numeriek keypad een getal van vier cijfers in zoals beschreven in de taalcode lijst (zie pagina 29) en klik op de **OK** toets. Als u de **CLEAR** toets indrukt, verschijnt het op dat moment ingestelde codenummer.

Instellen van kijkrestricties

U kunt de toegang tot scènes of DVD's beperken waarvan u niet wilt dat kinderen ze bekijken. De beperking kan gelden voor materiaal voor volwassenen of geweld. De kijkrestricties kunnen worden ingesteld op verschillende niveaus.

PARENTAL

| NIVEAU | Beschrijving |
|------------------|--|
| LEVEL 8 | Alle DVD's kunnen worden afgespeeld (standaard instelling). |
| LEVEL 2-7 | Weergave van een DVD met porno of gewelddadige scènes is gelimiteerd. (DVD's voor universele vertoning of voor kinderen worden weergegeven.) |
| LEVEL 1 | Alleen DVD's voor kinderen worden weergegeven. |

Over kijkrestricties

- Noteer uw wachtwoord en bewaar het op een veilige plek voor het geval u het vergeet.
- Afhankelijk van de DVD kan het niveau van de kijkrestrictie verschillen. Controleer de verpakking van de DVD. U kunt geen kijkrestricties instellen bij een DVD die geen kijkrestrictie ondersteunt.
- Afhankelijk van de DVD kunnen de scènes met een kijkrestrictie worden overgeslagen tijdens de weergave. Voor details, zie de instructies van de DVD.
- Als u probeert een DVD met kijkrestrictie weer te geven, kan het scherm verschijnen waarin u om een wachtwoord wordt gevraagd. In dit geval zal de weergave niet starten voordat het juiste wachtwoord is ingevoerd.

1 Selecteer "PARENTAL" en klik op de OK toets.

2 Voer het wachtwoord met vier tekens in met behulp van het numeriek keypad, en klik op de OK toets.

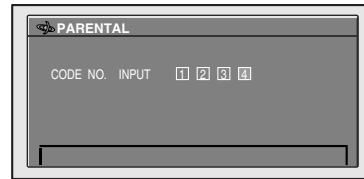

3 Verplaats de joystick naar links of naar rechts om het gewenste niveau in te stellen en druk op de OK toets.

De kijkrestrictie is ingesteld.

- Als u het niveau van de kijkrestrictie wilt veranderen, voer dan bovenstaande handelingen opnieuw uit.
- Als de instelling wordt gewijzigd en een verkeerd wachtwoord wordt ingevoerd in stap 2, verschijnt een verbodsteken. Voer in dit geval het juiste wachtwoord in.
- Als u het wachtwoord vergeet, druk dan tien keer op de **CLEAR** toets. Daarna kunt u een nieuw wachtwoord instellen.

Instellen van het beeldformaat van het scherm

Er zijn twee soorten schermen: breedbeeldschermen met een beeldformaat van 16:9 en normale schermen met een beeldformaat van 4:3. Stel het beeldformaat in overeenkomstig het beeldscherm dat u gebruikt.

TV ASPECT

16:9* :

Wanneer u breedbeeld gebruikt, selecteert u het volgende. (standaardinstelling)

LETTER BOX :

Selecteer het volgende bij een normaal scherm. Als het beeld op de DVD is opgeslagen met het beeldformaat **16:9**, wordt het smaller met zwarte randen aan de boven- en onderzijde, maar zonder dat de linker- en rechterzijde worden afgekapt.

PANSCAN :

Selecteer het volgende bij een normaal scherm. Als het beeld op de DVD is opgeslagen met het beeldformaat **16:9**, wordt het aan de linker- en rechterzijde afgekapt maar weergegeven op het hele scherm.

- Als u het beeld instelt op "**16:9**" wanneer u een normaal scherm gebruikt kan het er onnatuurlijk uitzien.
- Wanneer u een DVD afspeelt die niet-compatibel is met "**PANSCAN**", wordt deze afgespeeld in een "**LETTER BOX**" beeldverhouding, zelfs wanneer "**PANSCAN**" is ingesteld.
- Sommige DVD's kunnen de beeldverhouding niet wijzigen. Zie voor nadere informatie de aanwijzingen bij de DVD.

Instellen van het scherm van de markering camerastandpuntselectie

Als een sectie wordt weergegeven waarin het camerastandpunt kan worden gewijzigd, verschijnt de markering camerastandpuntselectie. U kunt de indicatie van de markering camerastandpuntselectie AAN/UIT schakelen.

ANGLE

Met deze instelling wordt het scherm van de markering camerastandpuntselectie AAN/UIT gezet.

ON* :

Markering camerastandpuntselectie wordt weergegeven.

OFF :

Markering camerastandpuntselectie wordt niet weergegeven.

Taalcode lijst

| Taal (code) | Invoer code | Taal (code) | Invoer code | Taal (code) | Invoer code |
|----------------------|-------------|-------------------|-------------|----------------------|-------------|
| Japans (ja) | 1001 | Hausa (ha) | 0801 | Roemeens (ro) | 1815 |
| Engels (en) | 0514 | Hindi (hi) | 0809 | Kinyarwanda (rw) | 1823 |
| Frans (fr) | 0618 | Kroatisch (hr) | 0818 | Sanskriet (sa) | 1901 |
| Spaans (es) | 0519 | Hongaars (hu) | 0821 | Sindhi (sd) | 1904 |
| Duits (de) | 0405 | Armeens (hy) | 0825 | Sangho (sg) | 1907 |
| Italiaans (it) | 0920 | Interlingua (ia) | 0901 | Servo-Kroatisch (sh) | 1908 |
| Chinees (zh) | 2608 | Interlingue (ie) | 0905 | Singalees (si) | 1909 |
| Nederlands (nl) | 1412 | Inupiak (ik) | 0911 | Slowaaks (sk) | 1911 |
| Portugees (pt) | 1620 | Indonesisch (in) | 0914 | Sloveens (sl) | 1912 |
| Zweeds (sv) | 1922 | IJslands (is) | 0919 | Samoaans (sm) | 1913 |
| Russisch (ru) | 1821 | Hebreeuws (iw) | 0923 | Shona (sn) | 1914 |
| Koreans (ko) | 1115 | Jiddisch (ji) | 1009 | Somalisch (so) | 1915 |
| Grieks (el) | 0512 | Javaans (jw) | 1023 | Albanees (sq) | 1917 |
| Afar (aa) | 0101 | Georgisch (ka) | 1101 | Servisch (sr) | 1918 |
| Abchazisch (ab) | 0102 | Kazaks (kk) | 1111 | Siswati (ss) | 1919 |
| Afrikaans (af) | 0106 | Groenlands (kl) | 1112 | Sesotho (st) | 1920 |
| Amharic (am) | 0113 | Cambodjaans (km) | 1113 | Soedanees (su) | 1921 |
| Arabisch (ar) | 0118 | Kanarees (kn) | 1114 | Swahili (sw) | 1923 |
| Assamitisch (as) | 0119 | Kasjmir (ks) | 1119 | Tamil (ta) | 2001 |
| Aymara (ay) | 0125 | Koerdisch (ku) | 1121 | Telugu (te) | 2005 |
| Azerbeidzjaans (az) | 0126 | Kirgizisch (ky) | 1125 | Tadzjiek (tg) | 2007 |
| Bashkir (ba) | 0201 | Latijs (la) | 1201 | Thai (th) | 2008 |
| Wit-Russisch (be) | 0205 | Lingala (ln) | 1214 | Tigrinya (ti) | 2009 |
| Bulgaars (bg) | 0207 | Laotiaans (lo) | 1215 | Turkmeens (tk) | 2011 |
| Bihari (bh) | 0208 | Litouws (lt) | 1220 | Tagalog (tl) | 2012 |
| Bislama (bi) | 0209 | Lets (lv) | 1222 | Setswana (tn) | 2014 |
| Bengalees (bn) | 0214 | Malagasi (mg) | 1307 | Tonga (to) | 2015 |
| Tibetaans (bo) | 0215 | Maori (mi) | 1309 | Turks (tr) | 2018 |
| Bretons (br) | 0218 | Macedonisch (mk) | 1311 | Tsonga-taal (ts) | 2019 |
| Catalaans (ca) | 0301 | Malayalam (ml) | 1312 | Tataars (tt) | 2020 |
| Corsicaans (co) | 0315 | Mongools (mn) | 1314 | Twi (tw) | 2023 |
| Tsjechisch (cs) | 0319 | Moldavisch (mo) | 1315 | Oekraïens (uk) | 2111 |
| Welsh (cy) | 0325 | Marathisch (mr) | 1318 | Urdu (ur) | 2118 |
| Deens (da) | 0401 | Maleis (ms) | 1319 | Oezbeeks (uz) | 2126 |
| Boethan (dz) | 0426 | Maltees (mt) | 1320 | Vietnamees (vi) | 2209 |
| Esperanto (eo) | 0515 | Birmaans (my) | 1325 | Volapük (vo) | 2215 |
| Estisch (et) | 0520 | Nauru (na) | 1401 | Wolof (wo) | 2315 |
| Baskisch (eu) | 0521 | Nepalees (ne) | 1405 | Xosa (xh) | 2408 |
| Perzisch (fa) | 0601 | Noors (no) | 1415 | Yoruba (yo) | 2515 |
| Fins (fi) | 0609 | Occitan (oc) | 1503 | Zoeloe (zu) | 2621 |
| Fiji (fj) | 0610 | Oromo (om) | 1513 | | |
| Faerøers (fo) | 0615 | Orija (or) | 1518 | | |
| Fries (fy) | 0625 | Panjabi (pa) | 1601 | | |
| Iers (ga) | 0701 | Pools (pl) | 1612 | | |
| Schots-Keltisch (gd) | 0704 | Pashtoe (ps) | 1619 | | |
| Galicisch (gl) | 0712 | Quechua (qu) | 1721 | | |
| Guarani (gn) | 0714 | Reto-Romaans (rm) | 1813 | | |
| Gujarati (gu) | 0721 | Kirundi (rn) | 1814 | | |

Hoofdstuk 2

Het gebruik van de ingebouwde DVD-speler (alleen AVIC-900DVD)

Bediening TV Tuner/Scherm

Wanneer u dit product gebruikt met een afzonderlijk gekochte TV of scherm, kunt u met de meegeleverde afstandsbediening enkele TV- of schermbewerkingen uitvoeren. Om de TV of het scherm te bedienen, stelt u de modusschakelaar van de afstandsbediening in op "TV".

Tabellen voor functiecompatibiliteit

Bij de TV of het scherm kunnen er verschillende functies worden bediend. Zie de volgende tabel alvorens tot de bediening over te gaan.

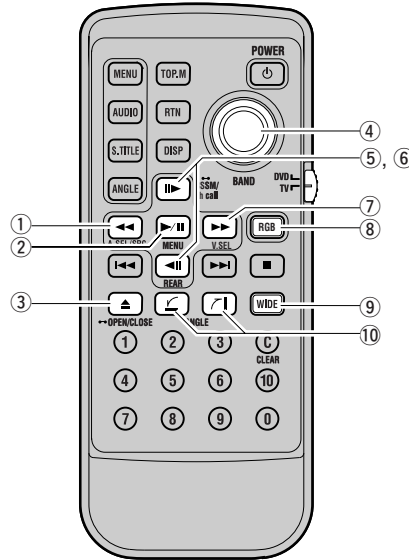

| Toetsnummer | Toetsnaam | model | | | | | | | | |
|--------------|-------------------------|-------|---|---|---|---|---|---|---|---|
| | | A | B | C | D | E | F | G | H | I |
| ① | A.SEL toets | - | - | - | - | - | ○ | - | - | - |
| ② | MENU toets | ○ | - | - | - | - | ○ | ○ | ○ | ○ |
| ③ | OPEN/CLOSE toets | - | ○ | ○ | ○ | ○ | - | - | - | - |
| ④ | BAND toets | ○ | - | - | - | - | ○ | - | - | ○ |
| ⑤ (bovenste) | BSSM toets | - | - | - | - | - | ○ | ○ | ○ | ○ |
| ⑥ (onderste) | REAR toets | - | - | - | - | - | ○ | - | - | - |
| ⑦ | V.SEL toets | ○ | - | - | - | - | ○ | - | - | - |
| ⑧ | RGB toets | - | - | ○ | - | ○ | - | - | - | - |
| ⑨ | WIDE toets | ○ | ○ | ○ | ○ | ○ | - | - | ○ | - |
| ⑩ | ANGLE toets | - | ○ | ○ | ○ | ○ | - | - | - | - |

Model

A: AVD-W8000* B: AVX-7000 C: AVX-7300 D: AVX-P7000CD E: AVX-P7300DVD F: GEX-P7000TVP G: GEX-P6400TVP
H: AVR-W6100 I: GEX-6100TVP

* Alleen wanneer de front-modus is geselecteerd.

Appendix

Behandeling en verzorging van de discs

Bij het omgaan met de discs dient u op de volgende punten te letten.

Bruikbare discs

- Gebruik geen andere discs dan die welke voor dit product bestemd zijn. Gebruik alleen discs die goedgekeurd zijn door Pioneer. Bij de AVIC-900DVD, is weergave van DVD Video en CD mogelijk.

☞ Voor geschikte discs → pagina 13

Behandeling van de DVD-speler

- Gebruik alleen normale, ronde discs. Wanneer u afwijkende, niet-ronde discs gebruikt, kunnen ze in de DVD-speler vast komen te zitten of niet goed spelen.

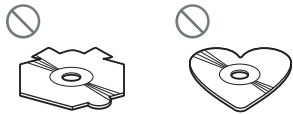

- Controleer alle discs op barstjes, krassen of kromtrekken alvorens ze af te spelen. Het kan zijn dat discs met barstjes of krassen, of kromgetrokken discs niet goed spelen. Gebruik deze discs niet.
- Raak de (niet-bedrukte) kant van de opname niet aan wanneer u de disc beetpakt.
- Bewaar de discs in hun hoezen wanneer ze niet in gebruik zijn.
- Zorg ervoor dat ze niet worden blootgesteld aan direct zonlicht en hoge temperaturen.
- Plak geen labels op de discs, schrijf er niet op en laat geen chemicaliën op het oppervlak ervan komen.
- Wrijf, om vuil van een disc te verwijderen, met een zachte doek vanuit het midden van de disc naar buiten toe.



- Als de verwarming bij koud weer wordt gebruikt, kan zich vocht vormen op onderdelen binnen het DVD-ROM station. Condensatie kan er toe leiden dat het DVD-ROM station niet goed werkt. Indien u denkt dat condensatie een probleem vormt, zet dan het DVD-ROM station ca. een uur uit zodat het DVD-ROM station kan drogen, en wrijf vochtige discs met een zachte doek droog.
- Door schokken tijdens het rijden kan het weergeven van discs worden verstoord.

DVD discs

- Bij sommige DVD Video discs is het mogelijk dat u bepaalde functies niet kunt gebruiken.
- Het is mogelijk dat bepaalde DVD Video discs niet kunnen worden weergegeven.
- Wanneer DVD-R/DVD-RW discs worden gebruikt, kunnen ze alleen worden weergegeven als ze zijn afgesloten.
- Wanneer DVD-R/DVD-RW discs worden gebruikt, kunnen ze alleen worden weergegeven als ze zijn opgenomen met het Video formaat (Video opnamefunctie). Het is niet mogelijk DVD-RW discs weer te geven die zijn opgenomen met het Video Recording formaat (VR opnamefunctie).
- Misschien is het niet mogelijk DVD-R/DVD-RW discs weer te geven die zijn opgenomen met het Video formaat (Video opnamefunctie) vanwege eigenschappen van de disc zelf, krassen of vuil op de disc, of vanwege vuil, condensatie, etc. op de lens van dit toestel.
- Weergave van discs die zijn opgenomen op een PC is, afhankelijk van de instellingen van de gebruikte schrijfprogrammatuur en andere omgevingsfactoren, wellicht niet mogelijk. U dient met het correcte formaat op te nemen. (Zie voor meer informatie de producent van de schrijfprogrammatuur.)

CD-R/CD-RW discs

- Wanneer CD-R/CD-RW discs worden gebruikt, kunnen ze alleen worden weergegeven als ze zijn afgesloten.
- Misschien is het niet mogelijk CD-R/CD-RW discs weer te geven die zijn opgenomen op een muziek CD-recorder of een PC, vanwege eigenschappen van de disc zelf, krassen of vuil op de disc, of vanwege vuil, condensatie, etc. op de lens van dit toestel.
- Weergave van discs die zijn opgenomen op een PC is, afhankelijk van de instellingen van de gebruikte schrijfprogrammaatuur en andere omgevingsfactoren, wellicht niet mogelijk. U dient met het correcte formaat op te nemen. (Zie voor meer informatie de producent van de schrijfprogrammaatuur.)
- Weergave van CD-R/CD-RW discs kan onmogelijk worden, wanneer ze blootgesteld worden aan direct zonlicht of hoge temperaturen, of wanneer ze niet naar behoren worden bewaard in de auto.
- Titels en andere tekstinformatie die zijn opgeslagen op een CD-R/CD-RW disc kunnen niet worden weergegeven door dit toestel (in geval van audio-gegevens (CD-DA)).
- Dit toestel richt zich naar de functie van de CD-R/CD-RW disc om fragmenten over te slaan. De fragmenten die informatie over overslaan bevatten, worden automatisch overgeslagen (in geval van audio-gegevens (CD-DA)).
- Als u een CD-RW disc in dit toestel doet, zal het langer duren voor deze weergegeven wordt dan bij een gewone CD of CD-R disc.
- Lees de voorzorgen bij de CD-R/CD-RW discs voor u deze gaat gebruiken.

Omgevingsvoorwaarden bij het afspelen van de discs

- Bij erg hoge temperaturen kan er een ingebouwd beveiligingscircuit in werking treden, dat het navigatiesysteem automatisch uitschakelt.
- Ondanks de zorgvuldigheid waarmee het product ontworpen is, kunnen als gevolg van mechanische slijtage en omgevingscondities tijdens het gebruik kleine krasjes op het oppervlak van de disc komen, die echter geen storende invloed hebben op de werking van de disc. Dit duidt er niet op dat het apparaat slecht functioneert. U kunt het beschouwen als normale slijtage.

Resetten van het systeem

Het kan af en toe nodig zijn uw navigatiesysteem terug te stellen in de oorspronkelijke uitgangstand.

Wanneer resetten nodig is

Het systeem moet worden teruggesteld in de volgende situaties:

- Na installatie van dit apparaat in uw auto.
- Als het systeem niet naar behoren werkt.
- Als er iets mis is met het beeldscherm.
- Wijzigen van de combinatie van de installatie.

Gebruik van de reset toets

De reset toets is een klein knopje, gezet in een holte voor op het hoofdtoestel om onvoorzien gebruik te voorkomen. De toets bevindt zich in de rechterbovenhoek van het voorpaneel.

Steek een puntig voorwerp zoals een pen of potlood in de holte en druk het knopje in.

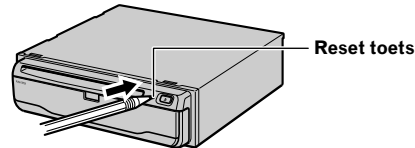

Als u andere apparatuur heeft aangesloten (bijvoorbeeld, een scherm of AV hoofd-unit), dient deze ook gereset te worden.

Technische gegevens

Hoofdtoestel (GPS ontvanger)

| | |
|---------------------------------------|--|
| Systeem | L1, C/A code GPS SPS (Standaard plaatsbepaling) |
| Ontvangststelsysteem | 8 kanalen meerkanaalontvangst |
| Ontvangstfrequentie | 1.575,42 MHz |
| Ontvangststatus | -130 dbm |
| Interval voor bijwerken positie | Ongeveer eenmaal per seconde |

(Algemeen)

| | |
|-----------------------------|--|
| Max. uitgangsimpedantie ... | 1 Vp-p, 75 Ω |
| Maximaal stroomverbruik ... | 2 A |
| Stroomvoorziening | 14,4 V gelijkstroom (10,8 - 15,1 V toegestaan) |
| Aarding | Negatieve accupool |

GPS antenne

| | |
|--------------------|---|
| Antenne | Platte microstrip-antenne met rechtsdraaiende spiraal-polarisatie |
| Antennekabel | 5,0 m |

Afmetingen

| | |
|---|--|
| Hoofdtoestel | 178(b) \times 50(h) \times 178(d) mm |
| GPS antenne | 34(b) \times 13(h) \times 36(d) mm |
| Afstandsbediening voor de besturing | 35(b) \times 65(h) \times 24(d) mm (Alleen AVIC-900DVD) |
| DVD-afstandsbediening | 52(b) \times 123(h) \times 11(d) mm |

Gewicht

| | |
|---|-------------------------------------|
| Hoofdtoestel | 1,5 kg |
| GPS antenne | 105 g |
| Afstandsbediening voor de besturing | 51 g (inclusief houder en batterij) |
| (Alleen AVIC-900DVD) | |
| DVD-afstandsbediening | 53 g (inclusief batterij) |

DVD mechanisme (alleen AVIC-900DVD)

| | |
|---|--|
| REGIONUMMER | 2 |
| GEBRUIKELIJKE DISCS SIGNAAL FORMAAT | DVD-VIDEO/CD |
| Sampling Rate | 44,1/48/96 KHz |
| Quantization level | 16/20/24 bit; lineair |
| FREQUENTIEWEERGAVE ... | 5-44.000 Hz (\pm 1 dB) |
| S/R VERHOUDING | 96 dB (IEC-A NETWORK) 97 dB (IEC-A NETWORK): CD |
| DYNAMISCH BEREIK | 96 dB (1 kHz) 95 dB (1 kHz): CD |
| VERVORMING | 0,008% (1 kHz) |
| UITGANGSNIVEAUVIDEO ... | 1 Vp-p/75 Ω |
| AUDIO | 1 mV (1 kHz, 0 dB) |
| AANTAL KANALEN | 2 (STEREO) |

Opmerking:

- Wijzigingen in ontwerp en technische gegevens voorbehouden, zonder kennisgeving. Het verkochte product kan in details verschillen van de aanduidingen in deze handleiding.

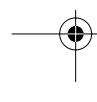
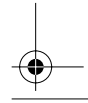
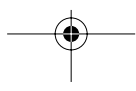
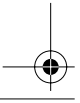
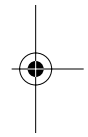
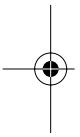
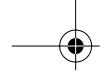

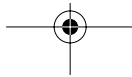
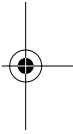
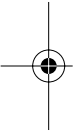
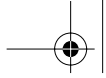

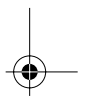
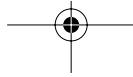
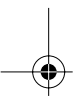
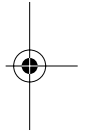
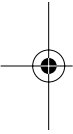

PIONEER CORPORATION

4-1, MEGURO 1-CHOME, MEGURO-KU, TOKYO 153-8654, JAPAN

PIONEER ELECTRONICS (USA) INC.

P.O. Box 1540, Long Beach, California 90801-1540, U.S.A.
TEL: (800) 421-1404

PIONEER EUROPE NV

Haven 1087, Keetberglaan 1, B-9120 Melsele, Belgium
TEL: (0) 3/570.05.11

PIONEER ELECTRONICS ASIACENTRE PTE. LTD.

253 Alexandra Road, #04-01, Singapore 159936
TEL: 65-6472-1111

PIONEER ELECTRONICS AUSTRALIA PTY. LTD.

178-184 Boundary Road, Braeside, Victoria 3195, Australia
TEL: (03) 9586-6300

PIONEER ELECTRONICS OF CANADA, INC.

300 Allstate Parkway, Markham, Ontario L3R OP2, Canada
TEL: (905) 479-4411

PIONEER ELECTRONICS DE MEXICO, S.A. de C.V.

Bld. Manuel Avila Camacho 138 10 piso
Col. Lomas de Chapultepec, Mexico, D.F. 11000
TEL: 55-9178-4270

先鋒股份有限公司

總公司: 台北市中山北路二段44號13樓

電話: (02) 2521-3588

先鋒電子(中國)有限公司

香港辦事處: 香港銅鑼灣告士打道280號世界貿易中心
17樓1704-06室

電話: (0852) 2848-6488

Published by Pioneer Corporation.
Copyright © 2003 by Pioneer Corporation.
All rights reserved.

Publication de Pioneer Corporation.
Copyright © 2003 Pioneer Corporation.
Tous droits de reproduction et de traduction
réservés.

Printed in Belgium
Imprimé en Belgique
<CRB1892-A> EW

<KKYHX/03E00000>

CRB1892A
ENG/MASTER 01

<CRB1892-A>

