

Pioneer *sound.vision.soul*

**PLASMA DISPLAY
ÉCRAN À PLASMA
PLASMA-DISPLAY**

PDP-615EX

HDMI[™]
HIGH-DEFINITION MULTIMEDIA INTERFACE

Operating Instructions
Mode d'emploi
Bedienungsanleitung

Operating Instructions

Thank you very much for purchasing this PIONEER product. Before using your Plasma Display, please carefully read the "Important Information" and these "Operating Instructions" so you will know how to operate the Plasma Display properly. Keep this manual in a safe place. You will find it useful in the future.

Notes on Installation Work:

This product is marketed assuming that it is installed by qualified personnel with enough skill and competence. Always have an installation specialist or your dealer install and set up the product. PIONEER cannot assume liabilities for damage caused by mistake in installation or routing, misuse, modification or a natural disaster.

Note for Dealers:

After installation, be sure to deliver this manual to the customer and explain to the customer how to handle the product.

Important Information

Precautions

Please read this manual carefully before using your plasma monitor and keep the manual handy for future reference.

CAUTION



**RISK OF ELECTRIC SHOCK
DO NOT OPEN**



CAUTION: TO REDUCE THE RISK OF ELECTRIC SHOCK, DO NOT REMOVE COVER. NO USER-SERVICEABLE PARTS INSIDE. REFER SERVICING TO QUALIFIED SERVICE PERSONNEL.

This symbol warns the user that uninsulated voltage within the unit may have sufficient magnitude to cause electric shock. Therefore, it is dangerous to make any kind of contact with any part inside of this unit.

This symbol alerts the user that important literature concerning the operation and maintenance of this unit has been included. Therefore, it should be read carefully in order to avoid any problems.

WARNING

TO PREVENT FIRE OR SHOCK HAZARDS, DO NOT EXPOSE THIS UNIT TO RAIN OR MOISTURE. ALSO DO NOT USE THIS UNIT'S POLARIZED PLUG WITH AN EXTENSION CORD RECEPTACLE OR OTHER OUTLETS, UNLESS THE PRONGS CAN BE FULLY INSERTED. REFRAIN FROM OPENING THE CABINET AS THERE ARE HIGH-VOLTAGE COMPONENTS INSIDE. REFER SERVICING TO QUALIFIED SERVICE PERSONNEL.

Warnings and Safety Precaution

This plasma monitor is designed and manufactured to provide long, trouble-free service. No maintenance other than cleaning is required. Please see the section "Plasma monitor cleaning procedure" on the next page.

The plasma display panel consists of fine picture elements (cells) with more than 99.99 percent active cells. There may be some cells that do not produce light or remain lit.

For operating safety and to avoid damage to the unit, read carefully and observe the following instructions. To avoid shock and fire hazards:

1. Provide adequate space for ventilation to avoid internal heat build-up. Do not cover rear vents or install the unit in a closed cabinet or shelves.
If you install the unit in an enclosure, make sure there is adequate space at the top of the unit to allow hot air to rise and escape. If the monitor becomes too hot, the overheat protector will be activated and the monitor will be turned off. If this happens, turn off the power to the monitor and unplug the power cord. If the room where the monitor is installed is particularly hot, move the monitor to a cooler location, and wait for 60 minutes to cool the monitor. If the problem persists, contact your dealer for service.
2. Do not use this unit's polarized plug with extension cords or outlets unless the prongs can be completely inserted.
3. Do not expose the unit to water or moisture.
4. Avoid damage to the power cord, and do not attempt to modify the power cord.
5. Unplug the power cord during electrical storms or if the unit will not be used over a long period.
6. Do not open the cabinet which has potentially dangerous high voltage components inside. If the unit is damaged in this way the warranty will be void. Moreover, there is a serious risk of electric shock.
7. Do not attempt to service or repair the unit. The manufacturer is not liable for any bodily harm or damage caused if unqualified persons attempt service or open the back cover. Refer all service to authorized Service Centers.

NOTE:

When you connect a computer to this monitor, use an RGB cable including the ferrite core on both ends of the cable. If you do not do this, this monitor will not conform to mandatory CE or C-Tick standards.

Attaching the ferrite cores:

Set the ferrite cores on both ends of the power cable (supplied).

Close the lid tightly until the clamps click.

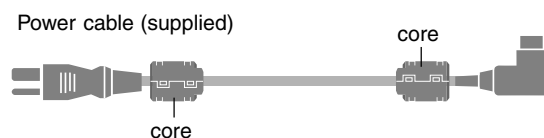

To avoid damage and prolong operating life:

1. Use only with 220-240 V 50/60Hz AC power supply. Continued operation at line voltages greater than 220-240 Volts AC will shorten the life of the unit, and might even cause a fire hazard.
2. Handle the unit carefully when installing it and do not drop.
3. Set the unit away from heat, excessive dust, and direct sunlight.
4. Protect the inside of the unit from liquids and small metal objects. In case of accident, unplug the power cord and have it serviced by an authorized Service Center.
5. Do not hit or scratch the panel surface as this causes flaws on the surface of the screen.
6. For correct installation and mounting it is strongly recommended to use a trained, authorized dealer.
7. As is the case with any phosphor-based display (like a CRT monitor, for example) light output will gradually decrease over the life of a Plasma Display Panel.
8. To avoid sulfurization it is strongly recommended not to place the unit in a dressing room in a public bath or hot spring bath.
9. Do not use in a moving vehicle, as the unit could drop or topple over and cause injuries.
10. Do not place the unit on its side, upside-down or with the screen facing up or down, to avoid combustion or electric shock.

Plasma monitor cleaning procedure:

1. Use a wiping cloth (attached) or a soft dry cloth to clean the front panel and bezel area. Never use solvents such as alcohol or thinner to clean these surfaces.
2. Clean plasma ventilation areas with a vacuum cleaner with a soft brush nozzle attachment.
3. To ensure proper ventilation, cleaning of the ventilation areas must be carried out monthly. More frequent cleaning may be necessary depending on the environment in which the plasma monitor is installed.

Recommendations to avoid or minimize phosphor burn-in: Like all phosphor-based display devices and all other gas plasma displays, plasma monitors can be susceptible to phosphor burn under certain circumstances. Certain operating conditions, such as the continuous display of a static image over a prolonged period of time, can result in phosphor burn if proper precautions are not taken. To protect your investment in this plasma monitor, please adhere to the following guidelines and recommendations for minimizing the occurrence of image burn:

- * Always enable and use your computer's screen saver function during use with a computer input source.
- * Display a moving image whenever possible.
- * Change the position of the menu display from time to time.
- * Always power down the monitor when you are finished using it.

If the plasma monitor is in long term use or continuous operation take the following measures to reduce the likelihood of phosphor burn:

- * Lower the Brightness and Contrast levels as much as possible without impairing image readability.
- * Display an image with many colors and color gradations (i.e. photographic or photo-realistic images).
- * Create image content with minimal contrast between light and dark areas, for example white characters on black backgrounds. Use complementary or pastel color whenever possible.
- * Avoid displaying images with few colors and distinct, sharply defined borders between colors.

* **Note:** Burn-in is not covered by the warranty.

Contact your dealer for other recommended procedures that will best suit your particular application needs.

CAUTION:

WHEN POSITIONING THIS EQUIPMENT ENSURE THAT THE MAINS PLUG AND SOCKET IS EASILY ACCESSIBLE.

This product complies with the Low Voltage Directive (73/23/EEC, amended by 93/68/EEC), EMC Directives (89/336/EEC, amended by 92/31/EEC and 93/68/EEC).

Caution

This model is for use with the following optional accessories. Use with other optional accessories is capable of resulting in instability causing possible injury.

Table top stand: PDK-1014
Wall mount unit: PDK-WM03

Contents

Installation	2
Ventilation Requirements for enclosure mounting	2
How to use the safety metal fittings and the screws for safety metal fittings	2
Cable Management	3
How to use the remote control	3
Battery Installation and Replacement	3
Operating Range	3
Handling the remote control	3
Part Names and Function	4
Front View	4
Rear View/ Terminal Board	5
Remote Control	6
Basic Operations	7
POWER	7
To turn the unit ON and OFF:	7
VOLUME	7
To adjust the sound volume:	7
MUTING	7
To mute the sound:	7
DISPLAY	7
To check the settings:	7
DIGITAL ZOOM	7
OFF TIMER	7
To set the off timer:	7
To check the remaining time:	7
To cancel the off timer:	7
WIDE Operations	8
SCREEN SIZE Operation (manual)	8
When viewing videos or digital video discs	8
SCREEN SIZE Operation with Computer Signals	9
SPLIT SCREEN Operations	10
Showing a couple of pictures on the screen at the same time	10
Operations in the Side-by-side mode	10
Operations in the Picture-in-picture mode	11
Selecting the input signals to be displayed	11
Zooming up pictures	11
Adjusting the OSD controls	11
OSD (On Screen Display) Controls	12
Menu Operations	12
Setting the language for the menus	12
Menu Tree	13
Picture Settings Menu	15
Storing picture settings	15
Adjusting the picture	15
Reducing noise in the picture	15
Setting the color temperature	16
Adjusting the color to the desired level	16
Changing the Gamma Curve	16
Making the Low Tone adjustments	16
Adjusting the pedestal level (black level)	17
Adjusting the colors	17
Setting the picture to suit the movie	17
Setting the picture modes according to the brightness of the room	17
SOUND Settings Menu	18
Adjusting the treble, bass and left/right balance and audio input select	18
Setting the allocation of the audio connectors	18
SCREEN Settings Menu	18
Adjusting the Position, Size, PHASE, CLOCK	18

SET UP Settings Menu	19
Setting the PC2/COMPONENT2 connectors	19
Setting the PC1 connector	19
Setting high definition images to the suitable screen size	19
Setting a computer image to the correct RGB select screen	19
Setting the black level for HDMI signal	20
Setting the video signal format	20
Setting the background color when no signal is being input	20
Setting the gray level for the SIDE MASK	21
Setting the screen size for S1/S2 video input	21
Turning on/off the information display	21
Setting the position of the menu	21
Resetting to the default values	21
Function Settings Menu	22
Setting the power management for computer images	22
STANDBY/ON indicator	22
Setting the Input Skip	22
Erasing the sub screen image when there is no input signal	22
Displaying the entire image during DIGITAL ZOOM operations	23
Displaying still images in the sub screen	23
Reducing burn-in of the screen	23
Signal Information Menu	25
Checking the frequencies, polarities of input signals, and resolution	25
Pin Assignments	26
mini D-Sub 15-pin connector (Analog)	26
Table of Signals Supported	27
Supported resolution	27
Troubleshooting	29
Specifications	30

Contents of the Package

- Plasma monitor
- Power cord
- Remote control with two AAA Batteries
- Manual
- Warranty
- Safety metal fittings (2pcs)*
- Ferrite cores (2pcs)
- Cable clamps (5pcs)
- Wiping cloth

* These are fittings for fastening the unit to a wall to prevent tipping due to external shock when using the stand (optional). Fasten the safety fittings to the holes in the back of the monitor using the safety fitting mount screws (see page 2).

Options

- Wall mount unit
- Stand

Installation

You can attach your optional mounts or stand to the plasma monitor in one of the following two ways:

- * While it is upright. (See Drawing A)
- * As it is laid down with the screen face down (See Drawing B). Lay the protective sheet, which was wrapped around the monitor when it was packaged, beneath the screen surface so as not to scratch the screen face.
- * Do not touch or hold the screen face when carrying the unit.

- **This device cannot be installed on its own. Be sure to use a stand or original mounting unit. (Wall mount unit, Stand, etc.)**
 - * See page 1.
 - **For correct installation and mounting it is strongly recommended to use a trained, authorized dealer.**
- Failure to follow correct mounting procedures could result in damage to the equipment or injury to the installer.**
- Product warranty does not cover damage caused by improper installation.**

* Use only the mounting kit or stand provided by manufacturer and listed under Options.

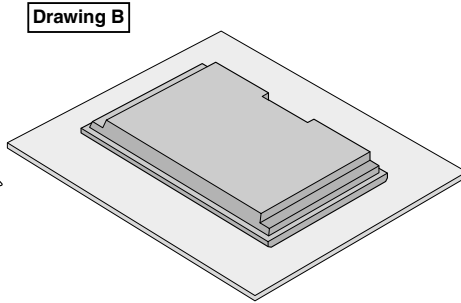
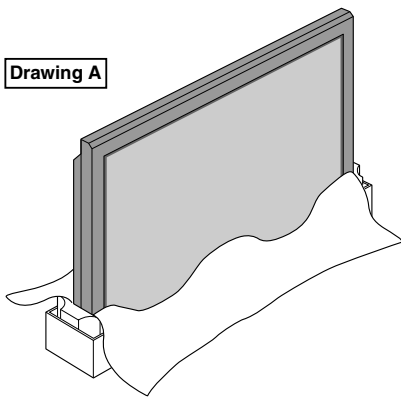

When installing or carrying, use the handles attached to the upper back of the display.



Ventilation Requirements for enclosure mounting

To allow heat to disperse, leave space between surrounding objects as shown on the diagram below when installing.

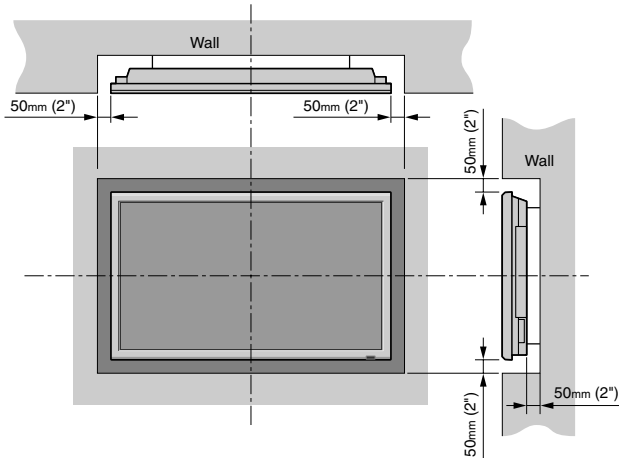

How to use the safety metal fittings and the screws for safety metal fittings

These are fittings for fastening the unit to a wall to prevent tipping due to external shock when using the stand (optional). Fasten the safety fittings to the holes in the back of the monitor using the safety fitting mount screws.

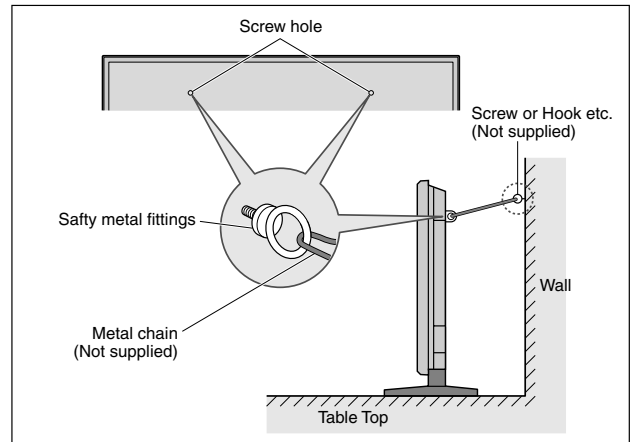

Cable Management

Using the cable clamps provided with the plasma display, bundle at the back of the unit the signal and audio cables connected to the display.

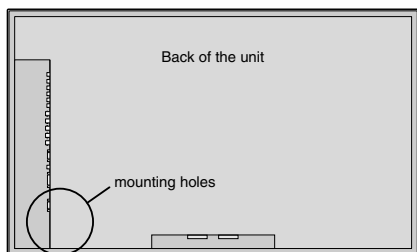

To attach

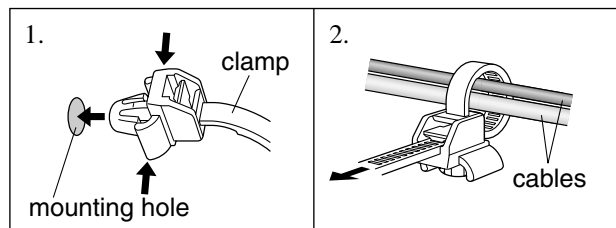

To detach

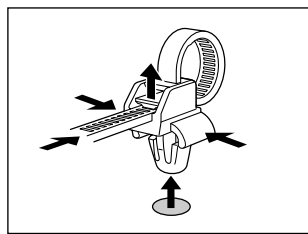

How to use the remote control

Battery Installation and Replacement

Insert the 2 "AAA" batteries, making sure to set them in with the proper polarity.

1. Press and open the cover.

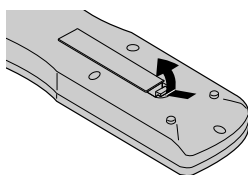

2. Align the batteries according to the (+) and (-) indication inside the case.

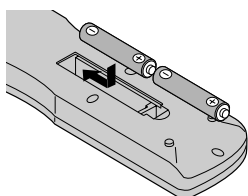

3. Replace the cover.

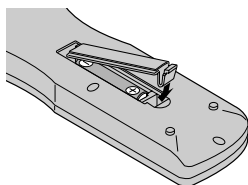

Operating Range

- * Use the remote control within a distance of about 7 m/ 23ft. from the front of the monitor's remote control sensor and at horizontal and vertical angles of up to approximately 30°.
- * The remote control operation may not function if the monitor's remote control sensor is exposed to direct sunlight or strong artificial light, or if there is an obstacle between the sensor and the remote control.

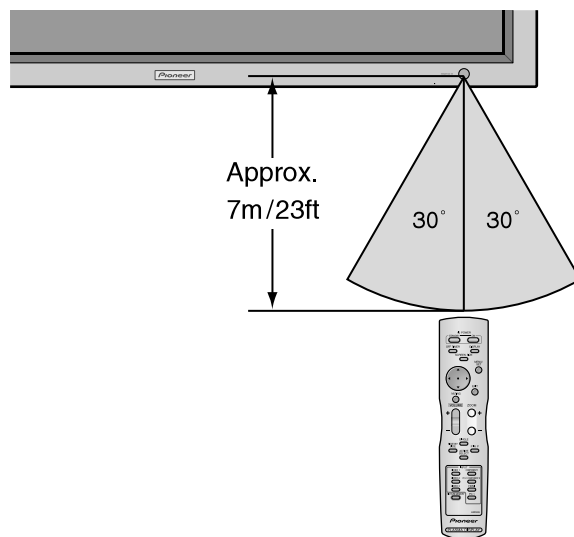

Handling the remote control

- Do not drop or mishandle the remote control.
- Do not get the remote control wet. If the remote control gets wet, wipe it dry immediately.
- Avoid heat and humidity.
- When not using the remote control for a long period, remove the batteries.
- Do not use new and old batteries together, or use different types together.
- Do not take apart the batteries, heat them, or throw them into a fire.
- When disposing of used batteries, please comply with governmental regulations or environmental public instruction's rules that apply in your country/area.

Part Names and Function

Front View

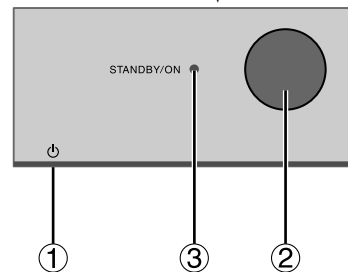
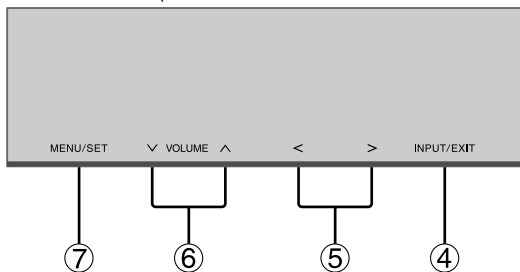
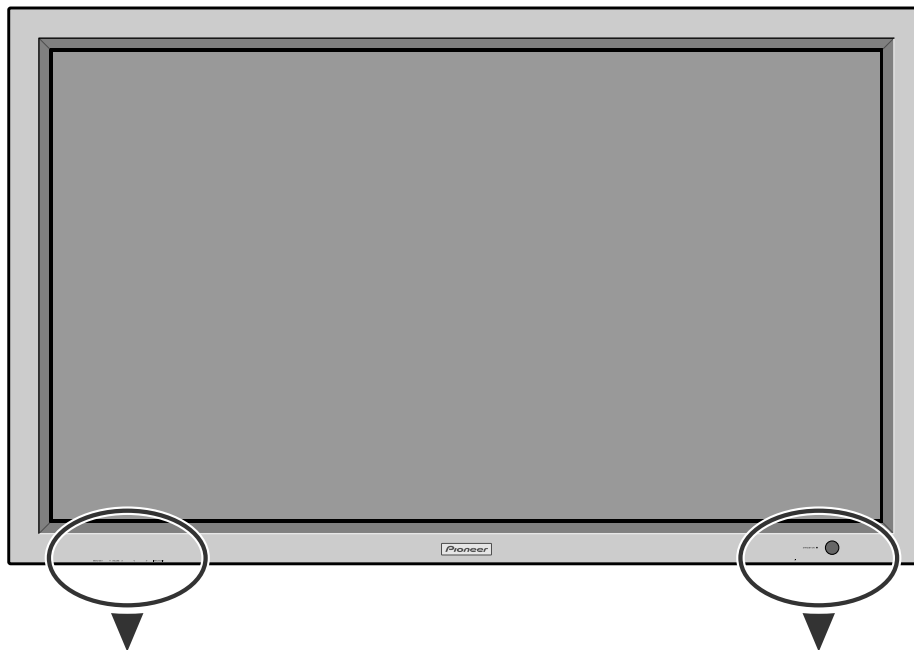

- ① **Power (⏻)**
Turns the monitor's power on and off.
- ② **Remote sensor window**
Receives the signals from the remote control.
- ③ **STANDBY/ON indicator**
When the power is on Lights green.
When the power is in the standby mode ... Lights red.
- ④ **INPUT/EXIT**
Switches the input.
The available inputs depend on the setting of "BNC INPUT", "D-Sub INPUT" and "RGB SELECT".
Functions as the EXIT buttons in the On-Screen Display (OSD) mode.
- ⑤ **< and >**
Functions as the CURSOR (◀/▶) buttons in the On-Screen Display (OSD) mode.
- ⑥ **VOLUME ∨ and ∧**
Adjusts the volume. Functions as the CURSOR (▲/▼) buttons in the On-Screen Display (OSD) mode.
- ⑦ **MENU/SET**
Sets the On-Screen Display (OSD) mode and displays the main menu.

WARNING

The Power on/off switch does not disconnect the plasma display completely from the supply mains.

Note: This plasma monitor has the capacity to display images when connected to European DVD players with a SCART output signal, which is RGB with composite sync.
Your dealer can supply a special SCART cable, which will enable you to use the RGB with composite sync signal.
To obtain the special cable as well as for further information, please contact your dealer.
Please refer to page 19 for selection of the correct mode in the on-screen display.

Rear View/ Terminal Board

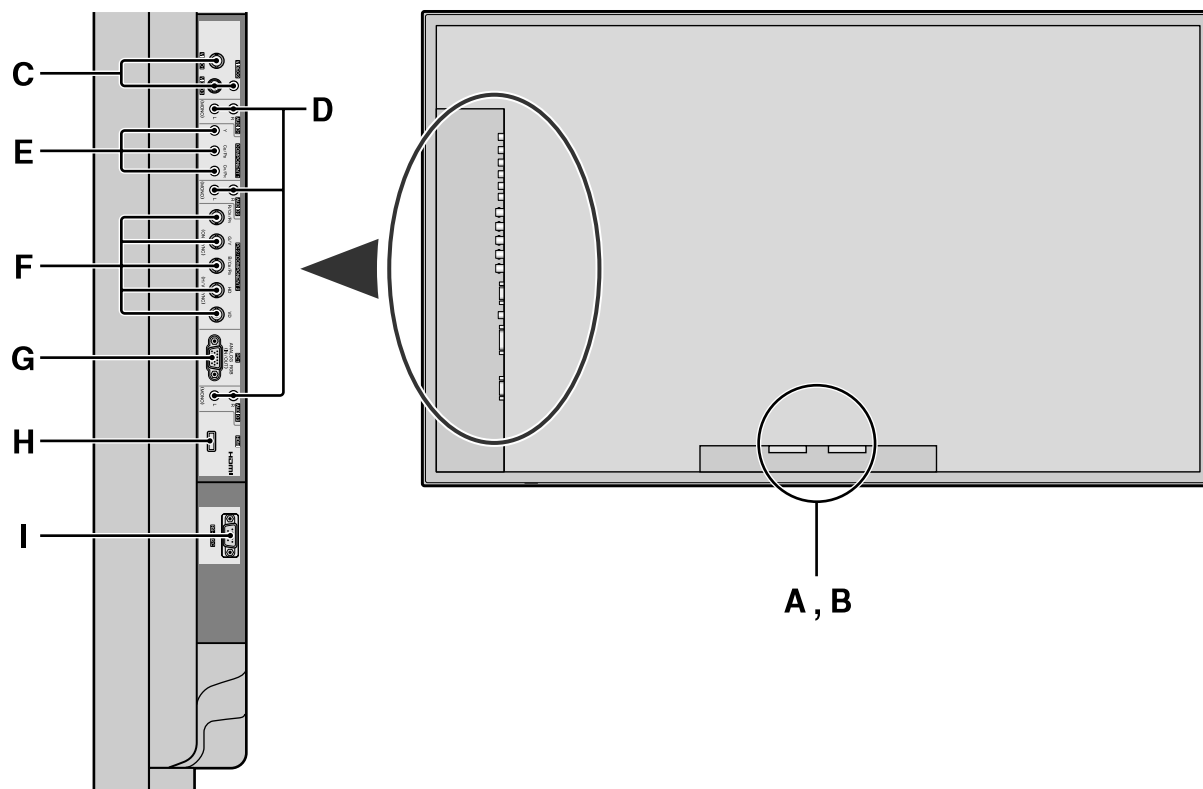

A AC IN

Connect the included power cord here.

B EXT SPEAKER L and R

Connect speakers here. Maintain the correct polarity. Connect the \oplus (positive) speaker wire to the \oplus EXT SPEAKER terminal and the \ominus (negative) speaker wire to the \ominus EXT SPEAKER terminal on both LEFT and RIGHT channels.

Please refer to your speaker's owner's manual.

C VIDEO1, 2, 3 (BNC, RCA, S-Video)

Connect VCR's, DVD's or Video Cameras, etc. here.

D AUDIO1, AUDIO2, AUDIO3

These are audio input terminals.

The input is selectable. Set which video image to allot them from the SOUND menu screen.

E COMPONENT 1

Connect DVD's, High Definition or Laser Discs, etc. here.

F PC2/ COMPONENT2

PC2: You can connect an analog RGB signal and the synchronization signal.

COMPONENT2: You can connect DVDs, High Definition sources, Laser Discs, etc. here.

This input can be set for use with an RGB or component source (see page 19).

G PC1 (D-Sub)

Connect an analog RGB signal from a computer, etc. here.

H HDMI

Connect a digital signal from a source with a HDMI output.

See page 30 for the details of Supported Signals.

I RS-232C

Never connect any component to this connector without first consulting your Pioneer installation technician.

This connector is used for plasma display setup adjustments.

Information

- For Y/CB/Cr, connect to the COMPONENT1 or PC2/ COMPONENT2 terminals.
- For SCART, this unit provides three ways to connect:
 - SCART1: Connect R/G/B and composite sync. to the PC2/COMPONENT2 terminals. (R, G, B and HD connector)
 - SCART2: Connect R/G/B to the COMPONENT2 terminals and composite sync. to the VIDEO1 terminal.
 - SCART3: Connect R/G/B and composite sync. to the PC1 terminal.

Remote Control

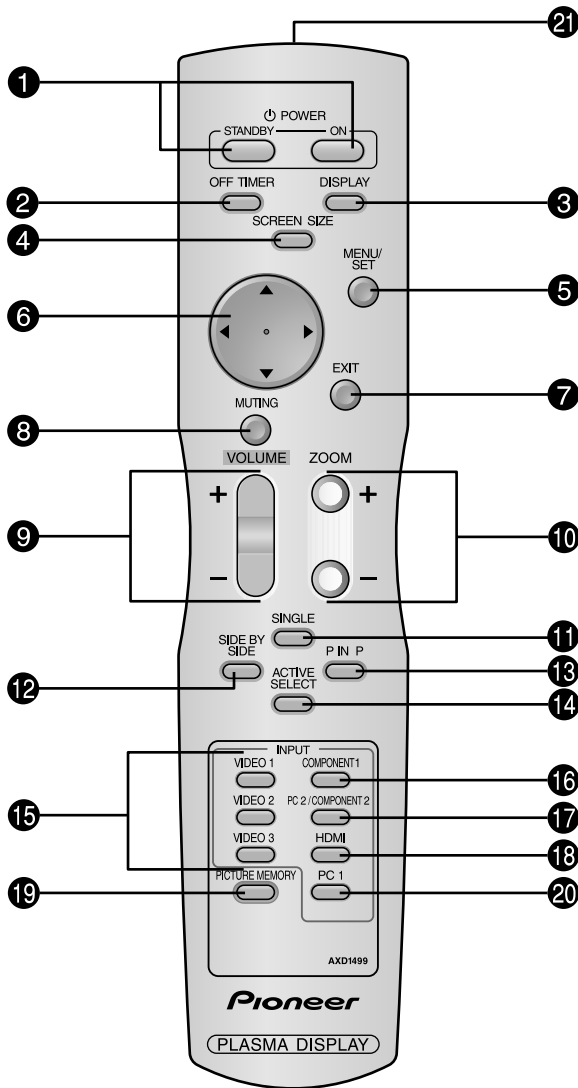

- 1 POWER ON/STANDBY**
Switches the power on/standby.
(This does not operate when STANDBY/ON indicator of the main unit is off.)
- 2 OFF TIMER**
Activates the off timer for the unit.
- 3 DISPLAY**
Displays the source settings on the screen.
- 4 SCREEN SIZE**
Automatically detects the signal and sets the aspect ratio.
SCREEN SIZE button is not active for all signals.
- 5 MENU/SET**
Press this button to access the OSD controls.
Press this button during the display of the main menu to go to the sub menu.
- 6 CURSOR (▲ / ▼ / ◀ / ▶)**
Use these buttons to select items or settings and to adjust settings or switch the display patterns.
- 7 EXIT**
Press this button to exit the OSD controls in the main menu. Press this button during the display of the sub menu to return to the previous menu.
- 8 MUTING**
Mutes the sound.
- 9 VOLUME (+ / -)**
Adjusts the sound volume.
- 10 ZOOM (+ / -)**
Enlarges or reduces the image.
- 11 SINGLE**
Cancels the split screen mode.
- 12 SIDE BY SIDE**
Press this button to show a couple of pictures in the side-by-side mode.
- 13 P IN P**
Press this button to show a couple of pictures in the picture-in-picture mode.
- 14 ACTIVE SELECT**
Press this button to make the desired picture activate during split screen mode.
When the PICTURE FREEZE function is operating, this button can be used to display still images on the subscreen.
- 15 VIDEO 1, 2, 3**
Press these buttons to select the input directly.
These inputs can also be selected using the INPUT/EXIT button on the monitor.
- 16 COMPONENT 1**
Press this button to select the input directly.
This input can also be selected using the INPUT/EXIT button on the monitor.
- 17 PC2/COMPONENT 2**
Press this button to select the input directly.
This input can also be selected using the INPUT/EXIT button on the monitor.
- 18 HDMI**
Press this button to select the input directly.
This input can also be selected using the INPUT/EXIT button on the monitor.
See page 30 for the details of Supported Signals.
- 19 PICTURE MEMORY**
Switches sequentially between picture memory settings 1 to 6.
- 20 PC 1**
Press this button to select the input directly.
This input can also be selected using the INPUT/EXIT button on the monitor.
- 21 Remote control signal transmitter**
Transmits the remote control signals.

Basic Operations

POWER

To turn the unit ON and OFF:

1. Plug the power cord into an active AC power outlet.
2. Press the Power button (on the unit).
The monitor's STANDBY/ON indicator turns red and the standby mode is set.
3. Press the POWER ON button (on the remote control) to turn on the unit.
The monitor's STANDBY/ON indicator will light up (green) when the unit is on.
4. Press the POWER STANDBY button (on the remote control) or the Power button (on the unit) to turn off the unit.
The monitor's STANDBY/ON indicator turns red and the standby mode is set (only when turning off the unit with the remote control).

VOLUME

To adjust the sound volume:

1. Press and hold the VOLUME ⊕ button (on the remote control or the unit) to increase to the desired level.
2. Press and hold the VOLUME ⊖ button (on the remote control or the unit) to decrease to the desired level.

MUTING

To mute the sound:

Press the MUTING button on the remote control to mute the sound press again to restore.

DISPLAY

To check the settings:

1. The screen changes each time the DISPLAY button is pressed.
2. If the button is not pressed for approximately three seconds, the menu turns off.

DIGITAL ZOOM

Digital zoom specifies the picture position and enlarges the picture.

1. (Be sure ZOOM NAV is off)
Press the ZOOM (+ or -) button to display magnifying glass. (🔍)

To change the size of the picture:

Press the ZOOM+ button and enlarge the picture.
A press of the ZOOM- button will reduce the picture and return it to its original size.

To change the picture position:

1. Select the position with the ▲▼◀▶ buttons.
2. Press the EXIT button to delete the pointer.

OFF TIMER

To set the off timer:

The off timer can be set to turn the power off after 30, 60, 90 or 120 minutes.

1. Press the OFF TIMER button to start the timer at 30 minutes.
2. Press the OFF TIMER button to the desired time.
3. The timer starts when the menu turns off.

→ 30 → 60 → 90 → 120 → 0

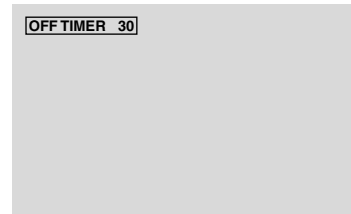

To check the remaining time:

1. Once the off timer has been set, press the OFF TIMER button once.
2. The remaining time is displayed, then turns off after a few seconds.
3. When five minutes remain the remaining time appears until it reaches zero.

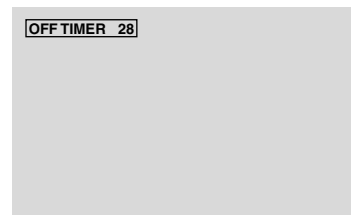

To cancel the off timer:

1. Press the OFF TIMER button twice in a row.
2. The off timer is canceled.



Note:

After the power is turned off with the off timer ...
A slight current is still supplied to the monitor. When you are leaving the room or do not plan to use the system for a long period of time, turn off the power of the monitor.

WIDE Operations

SCREEN SIZE Operation (manual)

With this function, you can select one of six screen sizes.

When viewing videos or digital video discs

1. Press the SCREEN SIZE button on the remote control.
2. *Within 3 seconds ...*

Press the SCREEN SIZE button again.

The screen size switches as follows:

→ 4:3 → FULL → WIDE → ZOOM → 2.35:1 → 14:9

When a 720P or 1080I signal is input:

FULL ↔ 2.35:1

When displaying enhanced split screen:

4:3 ↔ FULL

The screen size is fixed to FULL when 720P or 1080I is input.

4:3 size screen

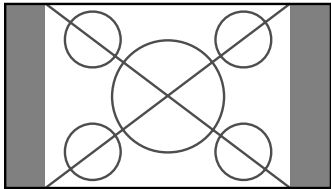

The normal size screen is displayed.

* The picture has the same size as video pictures with a 4 : 3 aspect ratio.

FULL size screen

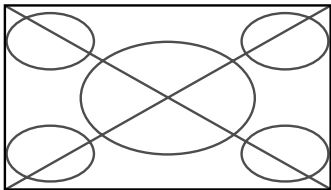

The image is expanded in the horizontal direction.

* Images compressed in the horizontal direction ("squeezed images") are expanded in the horizontal direction and displayed on the entire screen with correct linearity. (Normal images are expanded in the horizontal direction.)

WIDE size screen

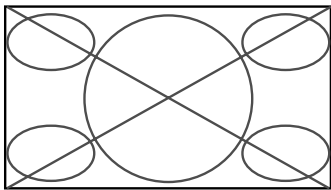

The picture is expanded in the horizontal and vertical directions at different ratios.

* Use this for watching normal video programs (4:3) with a wide screen.

ZOOM size screen

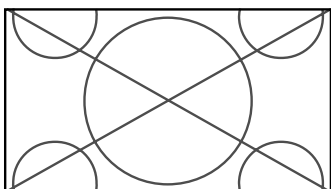

The picture is expanded in the horizontal and vertical direction, maintaining the original proportions.

* Use this for theater size (wide) movies, etc.

2.35:1 size screen

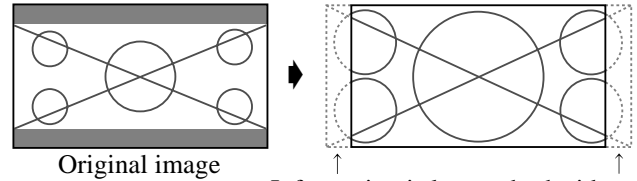

Original image

Information is lost on both sides.

The squeezed film image is expanded to fulfill the entire screen at a ratio of 2.35:1. Black bands do not appear at the top and bottom but information is lost on the left and right margins.

- This feature is available when the input signal is video, component (480I, 480P, 576I, 576P, 720P, 1080I) or RGB (525P or 625P signal from a scan converter) or HDMI (480I, 480P, 720P, 1080I, 576P).

* If black bands appear on the top and bottom in the full size screen, select the 2.35:1 size screen to avoid phosphor burn-in.

14:9 size screen

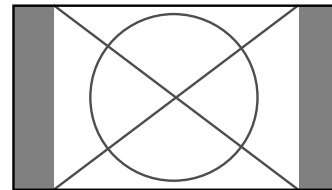

The image is displayed at a 14:9 aspect ratio.

* This feature is available when the input signal is video, component (480I, 480P, 576I, 576P) or RGB (525P or 625P signal from a scan converter) or HDMI (480I, 480P, 576P).

Note:

Do not allow the displayed in 4:3 mode for an extended period. This can cause a phosphor burn-in.

SCREEN SIZE Operation with Computer Signals

Switch to the wide screen mode to expand the 4 : 3 image to fill the entire screen.

1. Press the SCREEN SIZE button on the remote control.
2. *Within 3 seconds ...*

Press the SCREEN SIZE button again.

The screen size switches as follows:

→ 4:3 → FULL → ZOOM

When displaying enhanced split screen:

4:3 ↔ FULL

4:3 size screen (4:3 or SXGA 5:4)

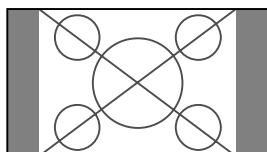

The picture has the same size as the normal computer image.

FULL size screen

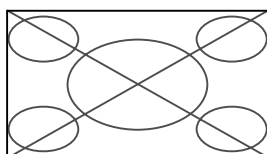

The image is expanded in the horizontal direction.

ZOOM size screen

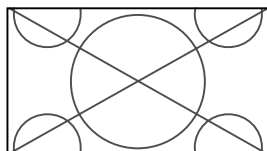

When wide signals are input.

FULL size screen

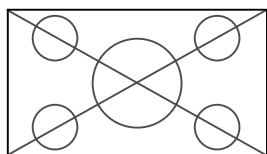

Information

■ Supported resolution

See page 27 for details on the display output of the various VESA signal standards supported by the monitor.

“D BY D”, a way of displaying pixels in a one-to-one correspondence with input signals, can be switched only when a 1280 dot x 768 line signal is input.

■ When 852 (848) dot × 480 line wide VGA* signals with a vertical frequency of 60 Hz and horizontal frequency of 31.7 (31.0) kHz are input

Select an appropriate setting for RGB SELECT mode referring to the “Table of Signals Supported” on page 27.

* “VGA”, “SVGA” and “SXGA” are registered trademarks of IBM, Inc. of the United States.

Note:

Do not allow the displayed in 4:3 mode for an extended period. This can cause a phosphor burn-in.

SPLIT SCREEN Operations

Showing a couple of pictures on the screen at the same time

* A PC-input picture may not be displayed in these modes, depending on the input signal specifications.

1. Press the button to select a screen mode from among single mode, side-by-side, and picture-in-picture.

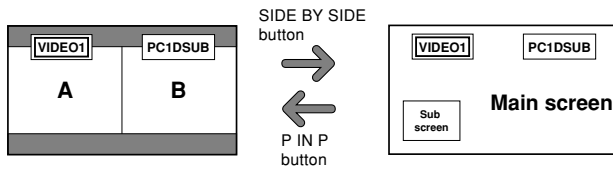
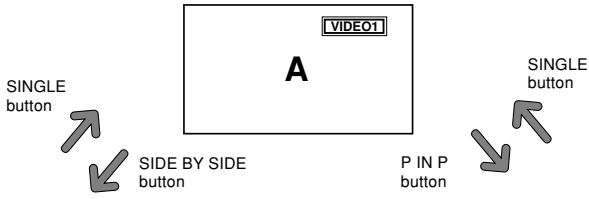

Note:
Picture A and B on the above screen are not always of the same height.

Information
Split screen operations may not function depending on the combination of input signals. In the table below, "○" means Yes, "×" means No.

	Pictures displayed on the right/main screen (Select1)							
	VIDEO1	VIDEO2	VIDEO3	COMPONENT1	PC2 COMPONENT2	PC1	HDMI	SCART1-3
Pictures displayed on the left/sub screen (Select2)	VIDEO1	×	×	×	○	○	○	×
	VIDEO2	×	×	×	○	○	○	×
	VIDEO3	×	×	×	○	○	○	×
	COMPONENT1	○	○	○	×	○	○	○
	PC2 COMPONENT2	○	○	○	○	×	○	○
	PC1	○	○	○	○	×	○	○
	HDMI	○	○	○	○	○	×	○
	SCART1-3	×	×	×	○	1.2:× 3:○	1.2:○ 3:×	×

■ Split screen operations may not function depending on the type of the PC signals.

Operations in the Side-by-side mode

To change the picture size, press the cursor ◀▶ or ▼ button.

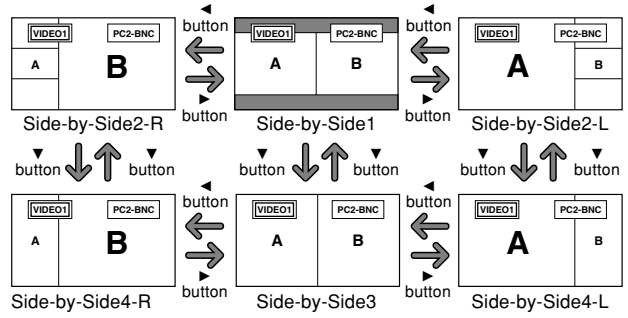

To swap the picture on the right and the left, press the cursor ▲ button.

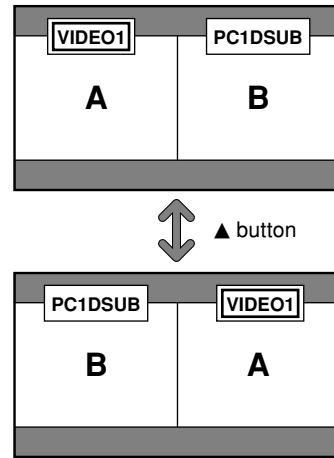

To make the desired picture active, press the ACTIVE SELECT button.

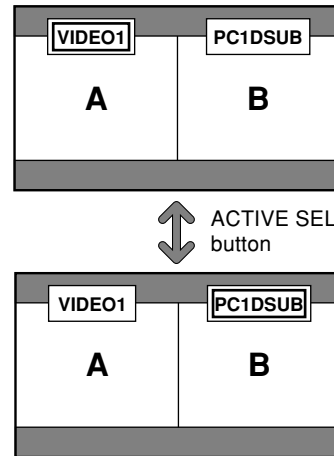

Operations in the Picture-in-picture mode

To move the position of the sub screen, press the cursor ◀ or ▶ button.

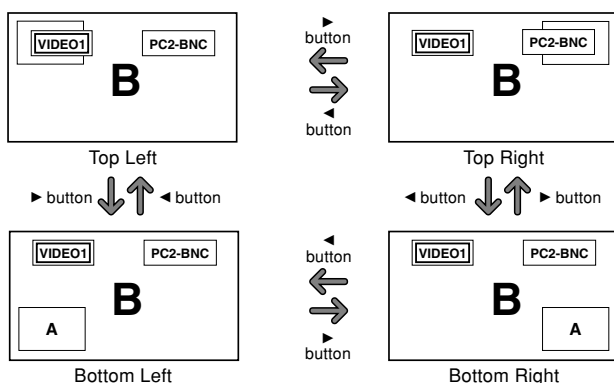

To change the size of the sub screen, press the ▼ button.

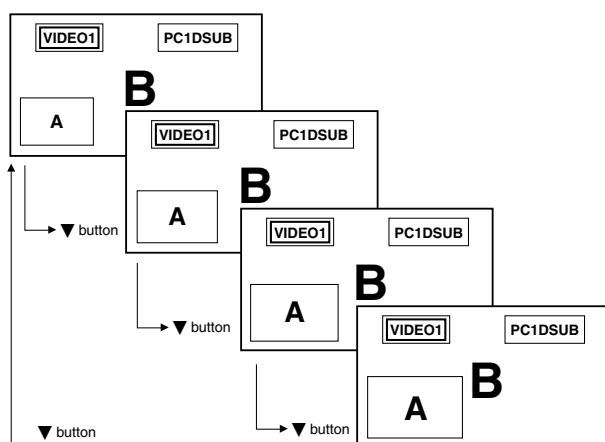

To make the desired picture active, press the ACTIVE SELECT button.

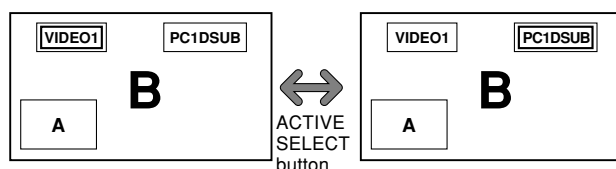

Selecting the input signals to be displayed

1. Press the ACTIVE SELECT button to make the desired picture active.
2. Press the PC1, VIDEO1, 2, 3, COMPONENT1, PC2/COMPONENT2 or HDMI button to change the selection of the input signal.
The INPUT/EXIT button on the monitor can also be used to change the selection.

Zooming up pictures

1. Press the ACTIVE SELECT button to make the desired picture active.
2. Use the ZOOM (+ or -) button to enlarge the picture.
For details, see “DIGITAL ZOOM” on page 7.

Adjusting the OSD controls

1. Press the ACTIVE SELECT button to make the desired picture active.
2. Press the MENU/SET button to display the MAIN MENU.
3. Adjust the setting to your preference.
For details, see “OSD (On Screen Display) Controls” on page 12.

Note:

During enhanced split screen, some functions of OSD controls are not available.

OSD (On Screen Display) Controls

Menu Operations

The following describes how to use the menus and the selected items.

1. Press the MENU/SET button on the remote control to display the MAIN MENU.

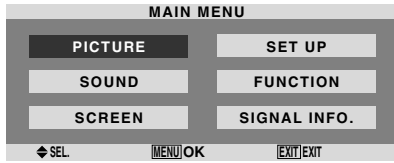

2. Press the cursor buttons ▲ ▼ on the remote control to highlight the menu you wish to enter.
3. Press the MENU/SET button on the remote control to select a sub menu or item.

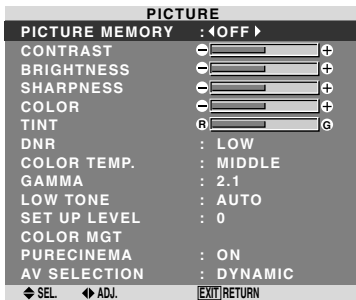

4. Adjust the level or change the setting of the selected item by using the cursor buttons ◀ ▶ on the remote control.



5. The adjustments or the settings that are stored in memory. The change is stored until you change it again.
 6. Repeat steps 2 – 5 to adjust an additional item, or press the EXIT button on the remote control to return to the main menu.
- * When adjusting using the bar at the bottom of the screen, press the ◀ or ▶ button within 5 seconds. If not, the current setting is set and the previous screen appears.

Note: The main menu disappears by pressing the EXIT button.

Setting the language for the menus

The menu display can be set to one of seven languages.

Example: Setting the menu display to “DEUTSCH”

On “LANGUAGE” of “SET UP” menu, select “DEUTSCH”.

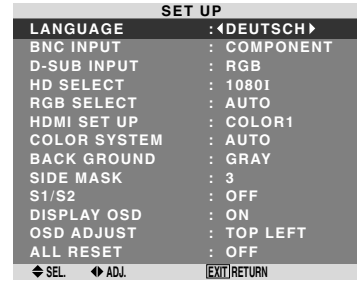

Information

Language settings

ENGLISH	English	ITALIANO	Italian
DEUTSCH	German	SVENSKA	Swedish
FRANÇAIS	French	РУССКИЙ	Russian
ESPAÑOL	Spanish		

Menu Tree

Shaded areas indicate the default value.

← → + : Press the ◀ or ▶ button to adjust.

Main menu	Sub menu	Sub menu 2	Sub menu 3	RESET	REFERENCE	
PICTURE	PICTURE MEMORY	OFF/MEMORY1-6		YES	15	
	CONTRAST	← → + 0 ← 52 → 72		YES	15	
	BRIGHTNESS	← → + 0 ← 32 → 64		YES	15	
	SHARPNESS	← → + 0 ← 16 → 32		YES	15	
	COLOR	← → + 0 ← 32 → 64		YES	15	
	TINT	R ← → G 0 ← 32 → 64		YES	15	
	DNR	OFF/LOW/MID/HIGH		YES	15	
	COLOR TEMP.	LOW/MIDDLE LOW/MIDDLE/HIGH		YES	16	
	WHITE BALANCE	R.HIGH	← → + 0 ← 40 → 70		YES	16
		G.HIGH	← → + 0 ← 40 → 70		YES	16
		B.HIGH	← → + 0 ← 40 → 70		YES	16
		R.LOW	← → + 0 ← 40 → 70		YES	16
		G.LOW	← → + 0 ← 40 → 70		YES	16
		B.LOW	← → + 0 ← 40 → 70		YES	16
		RESET	OFF ← → ON		YES	16
		GAMMA	2.1 ← 2.2 ← 2.3 → 2.4		YES	16
		LOW TONE	AUTO ← → 1 ← ... → 3		YES	16
		SET UP LEVEL	0 ← → 3.75 ← → 7.5		YES	17
	COLOR MGT	RED	Y ← → M 0 ← 32 → 64		YES	17
		GREEN	C ← → Y 0 ← 32 → 64		YES	17
		BLUE	M ← → C 0 ← 32 → 64		YES	17
		YELLOW	G ← → R 0 ← 32 → 64		YES	17
		MAGENTA	R ← → B 0 ← 32 → 64		YES	17
		CYAN	B ← → G 0 ← 32 → 64		YES	17
		RESET	OFF ← → ON		YES	17
		PURECINEMA	ON ← → OFF		YES	17
		AV SELECTION	DEFAULT/MOVIE1/MOVIE2/STANDARD/DYNAMIC		YES	17
<hr/>						
Main menu	Sub menu	Sub menu 2	Sub menu 3	RESET	REFERENCE	
SOUND	BASS	← → + 0 ← 13 → 26		YES	18	
	TREBLE	← → + 0 ← 13 → 26		YES	18	
	BALANCE	L ← → R -22 ← 0 → +22		YES	18	
	AUDIO INPUT1	VIDEO 1-3 / COMPNT 1-2 / PC1DSUB / PC2-BNC		YES	18	
	AUDIO INPUT2	VIDEO 1-3 / COMPNT 1-2 / PC1DSUB / PC2-BNC		YES	18	
	AUDIO INPUT3	VIDEO 1-3 / COMPNT 1-2 / PC1DSUB / PC2-BNC		YES	18	
	HDMI INPUT	ON ← → OFF		YES	18	
	<hr/>					
Main menu	Sub menu	Sub menu 2	Sub menu 3	RESET	REFERENCE	
SCREEN	SCREEN SIZE	ZOOM/4:3/FULL/WIDE/14:9/2.35:1		NO	18	
	V.POSITION	← → + -64 ← 0 → +64		YES	18	
	H.POSITION	← → + -128 ← 0 → +127		YES	18	
	V.SIZE	← → + 0 ← → 64		YES	18	
	H.SIZE	← → + 0 ← → 64		YES	18	
	AUTO PICTURE	ON ← → OFF*2		NO	18	
	PHASE*1	← → + *2 0 ← → 64		YES	18	
	CLOCK*1	← → + *2 0 ← 64 → 128		YES	18	
<hr/>						
Main menu	Sub menu	Sub menu 2	Sub menu 3	RESET	REFERENCE	
SET UP	LANGUAGE	ENGLISH/DEUTSCH/FRANÇAIS/ESPAÑOL/ITALIANO/SVENSKA/РУССКИЙ		NO	12	
	BNC INPUT	RGB ← → COMPONENT ← → SCART1 ← → SCART2		YES	19	
	D-SUB INPUT	RGB ← → SCART3		YES	19	
	HD SELECT	1080I/1035I/540P		NO	19	
	RGB SELECT	AUTO/STILL/MOTION/WIDE1/WIDE2/WIDE3/WIDE4/DTV		YES	19	
	HDMI SET UP	COLOR1 ← → COLOR2		NO	20	
	COLOR SYSTEM	AUTO/PAL/PAL-M/PAL-N/PAL 60/SECAM/4.43 NTSC/3.58NTSC		NO	20	
	BACK GROUND	BLACK/GRAY		YES	20	
	SIDE MASK	0 ← ... → 3 ← ... → 15		YES	21	
	S1/S2	AUTO ← → OFF		YES	21	
	DISPLAY OSD	ON ← → OFF		YES	21	
	OSD ADJUST	TOP LEFT ← → TOP CENTER ← → TOP RIGHT ← → BTM LEFT ← → BTM CENTER ← → BTM RIGHT		YES	21	
	ALL RESET	ON ← → OFF		—	21	

Main menu	Sub menu	Sub menu 2	Sub menu 3	RESET	REFERENCE
FUNCTION	POWER MGT.	ON↔OFF		YES	22
	INPUT SKIP	ON↔OFF		YES	22
	SUB. P DETECT	AUTO↔OFF		YES	22
	ZOOM NAV	OFF↔S BY S	BTM LFT↔BTM RGT↔TOP RGT↔TOP LFT	YES	23
	PICTURE FREEZE	OFF↔S BY S1↔S BY S2	BTM LEFT↔BTM RIGHT↔TOP RIGHT↔TOP LEFT	YES	23
	LONG LIFE	MANUAL/AUTO		YES	23
		ABL	100/75/50/25	YES	24
		ORBITER	OFF/AUTO1/AUTO2	YES	24
		INVERSE/WHITE	OFF/INVERSE/WHITE	YES	24
		SCREEN WIPER	ON/OFF	YES	24
		SOFT FOCUS	OFF/LEVEL1-4	YES	24
		OSD ORBITER	ON/OFF	YES	25
		OSD CONTRAST	LOW/NORMAL	YES	25

Main menu	Sub menu	Sub menu 2	Sub menu 3	RESET	REFERENCE
SIGNAL INFO.				—	25

*1 Only when AUTO PICTURE is OFF.

*2 PC only

Information

■ Restoring the factory default settings

Select "ALL RESET" under the SET UP menu. Note that this also restores other settings to the factory defaults.

Picture Settings Menu

Storing picture settings

This function allows you to store in memory the current input signal and PICTURE menu settings and to recall these settings when necessary.

There are six picture memories, and notes of up to 15 characters can be added to each.

Example: Storing picture settings at MEMORY1

On “PICTURE MEMORY” of “PICTURE” menu, select “MEMORY1”, then press the MENU/SET button.

The “PICTURE MEMORY” screen appears.

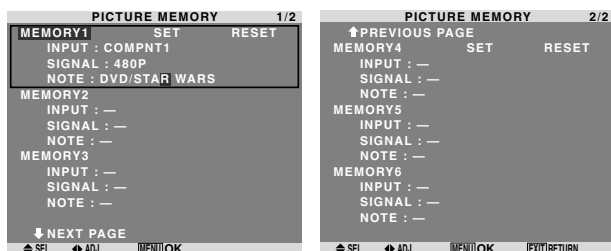

Information

PICTURE MEMORY Settings

OFF: Picture memory not used.

MEMORY1 to 6: Picture memory with the specified number used. Maximum memories are 6, not depending on inputs.

Setting the memory

- Use the ▲ and ▼ button to select the desired memory place, MEMORY1 to MEMORY6.
- Use the ◀ and ▶ buttons to select “SET”, then press the MENU/SET button.
- If necessary, input a note.

Resetting the memory

Use the ▲ and ▼ button to select the desired memory place, MEMORY1 to MEMORY6, then use the ◀ and ▶ buttons to select “RESET”, and finally press the MENU/SET button.

The memory is cleared, and “—” is displayed in the “INPUT”, “SIGNAL” and “NOTE” columns.

Inputting notes

- Use the ◀ and ▶ buttons to select “NOTE”, then press the MENU/SET button.
- Input the note.
 - Use the ▲ and ▼ button to select the character.
 - Use the ◀ and ▶ buttons to move the cursor.
 - Use the EXIT button to delete the character at the cursor position.
- When you have finished inputting the note, press the MENU/SET button.

Adjusting the picture

The contrast, brightness, sharpness, color and tint can be adjusted as desired.

Example: Adjusting the contrast

On “CONTRAST” of “PICTURE” menu, adjust the contrast.

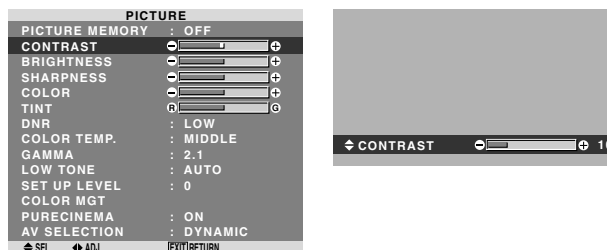

Note: If “CAN NOT ADJUST” appears ...

When trying to enter the PICTURE submenu, make sure AV SELECTION is not set to DEFAULT.

Information

Picture adjustment screen

CONTRAST: Changes the picture’s white level.
 BRIGHTNESS: Changes the picture’s black level.
 SHARPNESS: Changes the picture’s sharpness. Adjusts picture detail of VIDEO display.
 COLOR: Changes the color density.
 TINT: Changes the picture’s tint. Adjust for natural colored skin, background, etc.

Adjusting the computer image

Only the contrast and brightness can be adjusted when a computer signal is connected.

Restoring the factory default settings

Select “DEFAULT” under the “AV SELECTION” settings.

Reducing noise in the picture

Use these settings if the picture has noise due to poor reception or when playing video tapes on which the picture quality is poor.

Example: Setting “HIGH”

On “DNR” of “PICTURE” menu, select “HIGH”.

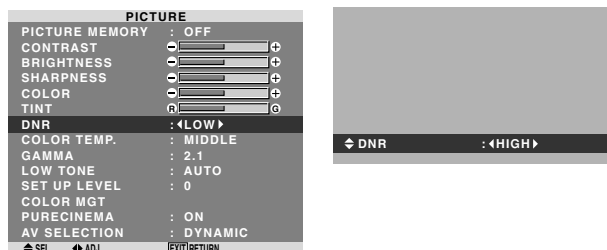

Information

DNR

- * “DNR” stands for Digital Noise Reduction.
- * This function reduces noise in the picture.

Types of noise reduction

There are three types of noise reduction. Each has a different level of noise reduction.

The effect increases stronger in the order of LOW, MID and HIGH.

OFF: Turns the noise reduction function off.

Setting the color temperature

Use this procedure to set color tone produced by the plasma display.

Example: Setting "HIGH"

On "COLOR TEMP." of "PICTURE" menu, select "HIGH".

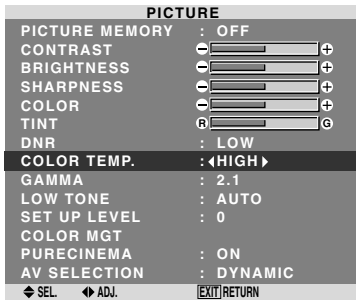

Information

■ Setting the color temperature

LOW: Redder
 MIDDLE LOW: Slightly red
 MIDDLE: Standard (slightly bluer)
 HIGH: Bluer

Adjusting the color to the desired level

Use this procedure to adjust the white balance for each color temperature to achieve the desired color quality.

Example: Adjusting the "R.HIGH" of "HIGH" color temperature

On "COLOR TEMP." of "PICTURE" menu, select "HIGH", then press the MENU/SET button.

The "WHITE BALANCE" screen appears.

On "R.HIGH", adjust the white balance.



Information

■ Adjusting the white balance

R/G/B HIGH: White balance adjustment for white level
 R/G/B LOW: White balance adjustment for black level
 RESET: Resets settings to the factory default values.
 Use ◀ and ▶ buttons to select "ON", then press the MENU/SET button.

■ Restoring the factory default settings

Select "RESET" under the WHITE BALANCE menu.

Changing the Gamma Curve

This feature adjusts the brightness of the midtone areas while keeping shadows and highlights unchanged.

Example: Setting "2.3"

On "GAMMA" of "PICTURE" menu, select "2.3".

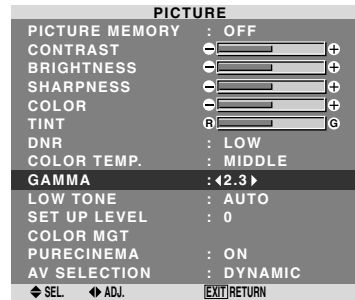

Information

■ GAMMA settings

The picture becomes darker as the number increases (in the sequence of 2.1, 2.2, 2.3, 2.4).

* These values are approximate.

Making the Low Tone adjustments

This feature allows more detailed tone to be reproduced especially in the dark area.

Example: Setting "2"

On "LOW TONE" of "PICTURE" menu, select "2".

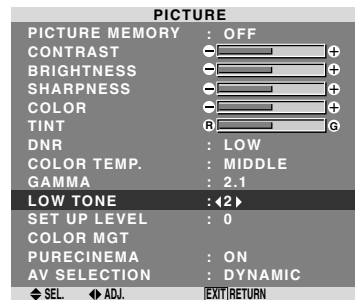

Information

■ LOW TONE settings

AUTO: Will automatically appraise the picture and make adjustments.

- 1: Will apply the dither method suitable for still pictures.
- 2: Will apply the dither method suitable for motion pictures.
- 3: Will apply the error diffusion method.

Adjusting the pedestal level (black level)

This feature adjusts the video black level in a video image.

Example: Setting “3.75”

On “SET UP LEVEL” of “PICTURE” menu, select “3.75”.

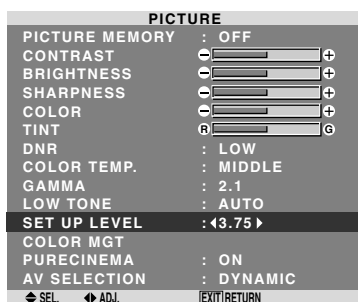

Information

■ SET UP LEVEL settings

0: Normal status

3.75: 3.75% lower than normal

7.5: 7.5% lower than normal

Adjusting the colors

Use this procedure to adjust hue and color density for red, green, blue, yellow, magenta and cyan.

You can accentuate the green color of trees, the blue of the sky, etc.

Example: Adjusting the color management for blue

On “PICTURE” menu, select “COLOR MGT”, then press the MENU/SET button.

The “COLOR MGT” screen appears.

On “BLUE” of “COLOR MGT”, adjust the color management.

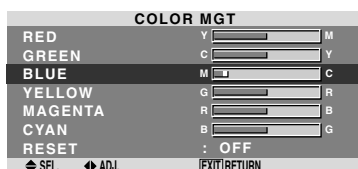

Information

■ COLOR MGT settings

RED: Makes red's adjustment

GREEN: Makes green's adjustment

BLUE: Makes blue's adjustment

YELLOW: Makes yellow's adjustment

MAGENTA: Makes magenta's adjustment

CYAN: Makes cyan's adjustment

RESET: Resets settings to the factory default value.

Use ◀ and ▶ buttons to select “ON”, then press the MENU/SET button.

Setting the picture to suit the movie

The film image is automatically discriminated and projected in an image mode suited to the picture.

[NTSC, PAL, PAL60, 480I (60Hz), 525I (60Hz), 576I (50Hz), 625I (50Hz), 1035I (60Hz), 1080I (60Hz) only]

Example: Setting the “PURECINEMA” to “OFF”

On “PURECINEMA” of “PICTURE” menu, select “OFF”.

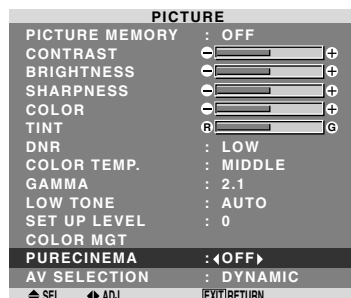

Information

■ PURECINEMA

ON: Automatic discrimination of the image and projection in PURECINEMA.

OFF: PURECINEMA does not function.

Setting the picture modes according to the brightness of the room

There are four picture modes that can be used effectively according to the environment in which you are viewing the display.

Example: Setting the “MOVIE1” mode

On “AV SELECTION” of “PICTURE” menu, select “MOVIE1”.

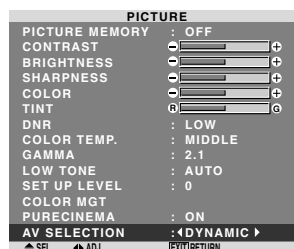

Information

■ Types of AV SELECTION

MOVIE1, 2: Set this mode when watching video in a dark room.

This mode provides darker, finer pictures, like the screen in movie theaters.

For a darker image, select MOVIE2.

STANDARD: Set this mode when watching video in a bright room.

This mode provides pictures with distinct differences between light and dark sections.

DYNAMIC: This mode provides brighter pictures than STANDARD.

DEFAULT: Use this to reset the picture to the factory default settings.

STANDARD is the default setting when PC signal is input.

SOUND Settings Menu

Adjusting the treble, bass and left/right balance and audio input select

The treble, bass and left/right balance can be adjusted to suit your tastes.

Example: Adjusting the bass

On "BASS" of "SOUND" menu, adjust the bass.

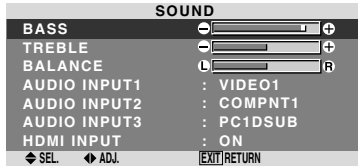

Note : If "CAN NOT ADJUST" appears...
Set "AUDIO INPUT" on the SOUND menu correctly.

Information

■ SOUND settings menu

BASS: Controls the level of low frequency sound.
TREBLE: Controls the level of high frequency sound.
BALANCE: Controls the balance of the left and right channels.

Setting the allocation of the audio connectors

Setting the AUDIO 1, 2, and 3 connectors to the desired input.

Example: Setting "AUDIO INPUT1" to "VIDEO 2"

On "AUDIO INPUT1" of "SOUND" menu, select "VIDEO2".

The available sources depend on the settings of input.

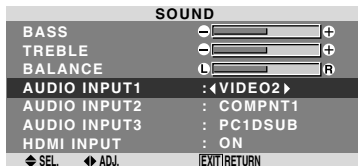

Information

■ AUDIO INPUT

A single audio input cannot be selected as the audio channel for more than one input terminal.

■ HDMI INPUT

ON: Enables the digital audio input signal transmitted via the HDMI terminal.

OFF: Disables the digital audio input signal.

SCREEN Settings Menu

Adjusting the Position, Size, PHASE, CLOCK

The position of the image can be adjusted and flickering of the image can be corrected.

Example: Adjusting the vertical position in the normal mode

On "V.POSITION" of "SCREEN" menu, adjust the position. The mode switches as follows each time the ◀ or ▶ button is pressed:

4:3 ↔ FULL

* The mode can also be switched by pressing the SCREEN SIZE button on the remote control.

* The settings on the SCREEN menu are not preset at the factory.

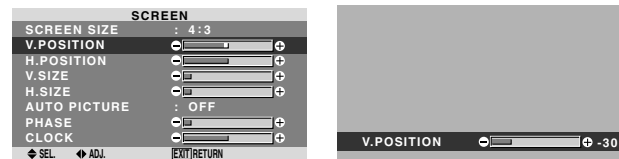

Information

■ When "AUTO PICTURE" is "OFF"

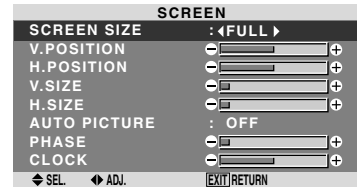

When Auto Picture is off, the PHASE and the CLOCK items are displayed so that you can adjust them.

■ Adjusting the Auto Picture

ON: The CLOCK, PHASE and Position adjustments are made automatically.

Not available for digital ZOOM.

OFF: The CLOCK, PHASE and Position adjustments are made manually.

* If PHASE can't be adjusted, set Auto Picture to OFF and adjust manually.

■ Adjusting the position of the image

V.POSITION: Adjusts the vertical position of the image.

H.POSITION: Adjusts the horizontal position of the image.

V.SIZE: Adjusts the vertical size of the image. (Except for WIDE mode)

H.SIZE: Adjusts the horizontal size of the image. (Except for WIDE mode)

PHASE*: Adjusts for flickering.

CLOCK*: Adjusts for striped patterns on the image.

* The CLOCK and PHASE features are available only when the "Auto Picture" is off.

* The AUTO PICTURE, PHASE and CLOCK are available only for RGB signals.

But, these features are not available for moving pictures on RGB, VIDEO or COMPONENT.

SET UP Settings Menu

Setting the PC2/COMPONENT2 connectors

Select whether to set the PC2/COMPONENT2 input to RGB and component or SCART1,2.

Example: Set the BNC INPUT mode to “RGB”

On “BNC INPUT” of “SET UP” menu, select “RGB”.

SET UP	
LANGUAGE	: ENGLISH
BNC INPUT	: <RGB>
D-SUB INPUT	: RGB
HD SELECT	: 1080I
RGB SELECT	: AUTO
HDMI SET UP	: COLOR1
COLOR SYSTEM	: AUTO
BACK GROUND	: GRAY
SIDE MASK	: 3
S1/S2	: OFF
DISPLAY OSD	: ON
OSD ADJUST	: TOP LEFT
ALL RESET	: OFF
◆SEL	◆ADJ. [EXIT]RETURN

Information

■ BNC INPUT Settings

RGB: Use the 5BNC terminals for HD, VD and RGB signals.

COMPONENT: Use the 3BNC terminals for component signals.

SCART1: Use the 4BNC terminals for RGB with composite sync. See page 5.

SCART2: Use the 3BNC terminals for RGB and the VIDEO1 terminal for composite sync. See page 5.

Setting the PC1 connector

Select one of the signals being transmitted to the PC1 terminal.

Example: Set the D-SUB INPUT mode to “SCART3”

On “D-SUB INPUT” of “SET UP” menu, select “SCART3”.

SET UP	
LANGUAGE	: ENGLISH
BNC INPUT	: COMPONENT
D-SUB INPUT	: <SCART3>
HD SELECT	: 1080I
RGB SELECT	: AUTO
HDMI SET UP	: COLOR1
COLOR SYSTEM	: AUTO
BACK GROUND	: GRAY
SIDE MASK	: 3
S1/S2	: OFF
DISPLAY OSD	: ON
OSD ADJUST	: TOP LEFT
ALL RESET	: OFF
◆SEL	◆ADJ. [EXIT]RETURN

Information

■ D-SUB INPUT Settings

RGB: Use the D-SUB terminal for RGB signals.

SCART3: Use the D-SUB terminal for RGB signal fed from SCART. See page 5.

Setting high definition images to the suitable screen size

Use this procedure to set whether the number of vertical lines of the input high definition image is 1080I or 1035I or 540P.

Example: Setting the “HD SELECT” mode to “1035I”

On “HD SELECT” of “SET UP” menu, select “1035I”.

SET UP	
LANGUAGE	: ENGLISH
BNC INPUT	: COMPONENT
D-SUB INPUT	: RGB
HD SELECT	: <1035I>
RGB SELECT	: AUTO
HDMI SET UP	: COLOR1
COLOR SYSTEM	: AUTO
BACK GROUND	: GRAY
SIDE MASK	: 3
S1/S2	: OFF
DISPLAY OSD	: ON
OSD ADJUST	: TOP LEFT
ALL RESET	: OFF
◆SEL	◆ADJ. [EXIT]RETURN

Information

■ HD SELECT modes

These 3 modes are not displayed in correct image automatically.

1080I: Standard digital broadcasts

1035I: Japanese “High Vision” signal format

540P: Special Digital broadcasts (for example : DTC100)

Setting a computer image to the correct RGB select screen

With the computer image, select the RGB Select mode for a moving image such as (video) mode, wide mode or digital broadcast.

Example: Setting the “RGB SELECT” mode to “MOTION”

On “RGB SELECT” of “SET UP” menu, select “MOTION”.

SET UP	
LANGUAGE	: ENGLISH
BNC INPUT	: COMPONENT
D-SUB INPUT	: RGB
HD SELECT	: 1080I
RGB SELECT	: <MOTION>
HDMI SET UP	: 1024 x 768
COLOR SYSTEM	: AUTO
BACK GROUND	: GRAY
SIDE MASK	: 3
S1/S2	: OFF
DISPLAY OSD	: ON
OSD ADJUST	: TOP LEFT
ALL RESET	: OFF
◆SEL	◆ADJ. [EXIT]RETURN

Information**■ RGB SELECT modes**

One of these 8 modes must be selected in order to display the following signals correctly.

AUTO: Select the suitable mode for the specifications of input signals as listed in the table “Computer input signals supported by this system” on page 27.

STILL: To display VESA standard signals. (Use this mode for a still image from a computer.)

MOTION: The video signal (from a scan converter) will be converted to RGB signals to make the picture more easily viewable. (Use this mode for a motion image from a computer.)

WIDE1: When an 852 dot × 480 line signal with a horizontal frequency of 31.7kHz is input, the image may be compressed horizontally. To prevent this, set RGB SELECT to WIDE1.

WIDE2: When an 848 dot × 480 line signal with a horizontal frequency of 31.0 kHz is input, the image may be compressed horizontally. To prevent this, set RGB SELECT to WIDE2.

WIDE3: When an 1920 dot × 1200 line signal with a horizontal frequency of 74.0 kHz is input, the image may be compressed horizontally. To prevent this, set RGB SELECT to WIDE3.

WIDE4: When an 1280 dot × 768 line signal with a horizontal frequency of 59.8 kHz or an 1680 dot × 1050 line signal with a horizontal frequency of 60 kHz is input, the image may be compressed horizontally. To prevent this, set RGB SELECT to WIDE4.

DTV: Set this mode when watching digital broadcasting (480P).

See page 27 for the details of the above settings.

Setting the black level for HDMI signal

Set the black level for the signal transmitted via the HDMI terminal.

Example: Setting “COLOR2”

On “HDMI SET UP” of “SET UP” menu, select “COLOR2”.

SET UP	
LANGUAGE	: ENGLISH
BNC INPUT	: COMPONENT
D-SUB INPUT	: RGB
HD SELECT	: 1080I
RGB SELECT	: AUTO
HDMI SET UP	: <COLOR2>
COLOR SYSTEM	: AUTO
BACK GROUND	: GRAY
SIDE MASK	: 3
S1/S2	: OFF
DISPLAY OSD	: ON
OSD ADJUST	: TOP LEFT
ALL RESET	: OFF
◀SEL	▶ADJ. [EXIT]RETURN

Information**■ HDMI SET UP settings**

COLOR1: When connected to the SET TOP BOX, DVD etc. Change “COLOR1” into “COLOR2” if the black level appears gray.

COLOR2: Darker black level (real black).

Setting the video signal format

Use these operations to set the color systems of composite video signals or Y/C input signals.

Example: Setting the color system to “3.58 NTSC”

On “COLOR SYSTEM” of “SET UP” menu, select “3.58NTSC”.

SET UP	
LANGUAGE	: ENGLISH
BNC INPUT	: COMPONENT
D-SUB INPUT	: RGB
HD SELECT	: 1080I
RGB SELECT	: AUTO
HDMI SET UP	: COLOR1
COLOR SYSTEM	: <3.58NTSC>
BACK GROUND	: GRAY
SIDE MASK	: 3
S1/S2	: OFF
DISPLAY OSD	: ON
OSD ADJUST	: TOP LEFT
ALL RESET	: OFF
◀SEL	▶ADJ. [EXIT]RETURN

Information**■ Video signal formats**

Different countries use different formats for video signals. Set to the color system used in your current country.

AUTO: The color systems are automatically identified and the format is set accordingly.

PAL: This is the standard format used mainly in the United Kingdom and Germany.

SECAM: This is the standard format used mainly in France and Russia.

4.43 NTSC, PAL60: This format is used for videos in countries using PAL and SECAM video signals.

3.58 NTSC: This is the standard format used mainly in the United States and Japan.

PAL-M: This is the standard format used mainly in Brazil.

PAL-N: This is the standard format used mainly in Argentina.

Setting the background color when no signal is being input

The color displayed on the background when there is no signal can be set to gray.

Example: Setting “BACK GROUND” to “BLACK”

On “BACK GROUND” of “SET UP” menu, select “BLACK”.

SET UP	
LANGUAGE	: ENGLISH
BNC INPUT	: COMPONENT
D-SUB INPUT	: RGB
HD SELECT	: 1080I
RGB SELECT	: AUTO
HDMI SET UP	: COLOR1
COLOR SYSTEM	: AUTO
BACK GROUND	: <BLACK>
SIDE MASK	: 3
S1/S2	: OFF
DISPLAY OSD	: ON
OSD ADJUST	: TOP LEFT
ALL RESET	: OFF
◀SEL	▶ADJ. [EXIT]RETURN

Information**■ BACK GROUND Settings**

BLACK: Sets the background color to black.

GRAY: Sets the background color to gray.

Setting this makes it easier to see that there is no signal.

Setting the gray level for the SIDE MASK

Use this procedure to set the gray level for the parts on the screen on which nothing is displayed when the screen is set to the 4:3 size and D BY D size.

Example: Setting "SIDE MASK" to "5"

On "SIDE MASK" of "SET UP" menu, select "5".

SET UP	
LANGUAGE	: ENGLISH
BNC INPUT	: COMPONENT
D-SUB INPUT	: RGB
HD SELECT	: 1080I
RGB SELECT	: AUTO
HDMI SET UP	: COLOR1
COLOR SYSTEM	: AUTO
BACK GROUND	: GRAY
SIDE MASK	: 5
S1/S2	: OFF
DISPLAY OSD	: ON
OSD ADJUST	: TOP LEFT
ALL RESET	: OFF
◀SEL. ▶ADJ. [EXIT]RETURN	

Information

■ SIDE MASK settings

This adjusts the brightness of the black (the gray level) for the sides of the screen.

The standard is 0 (black). The level can be adjusted from 0 to 15. The factory setting is 3 (dark gray).

Setting the screen size for S1/S2 video input

If the S-video signal contains screen size information, the image will be automatically adjusted to fit the screen when this S1/S2 is set to AUTO.

This feature is available only when an S-video signal is input via the VIDEO3 terminal.

Example: Setting "S1/S2" to "AUTO"

On "S1/S2" of "SET UP" menu, select "AUTO".

SET UP	
LANGUAGE	: ENGLISH
BNC INPUT	: COMPONENT
D-SUB INPUT	: RGB
HD SELECT	: 1080I
RGB SELECT	: AUTO
HDMI SET UP	: COLOR1
COLOR SYSTEM	: AUTO
BACK GROUND	: GRAY
SIDE MASK	: 3
S1/S2	: AUTO
DISPLAY OSD	: ON
OSD ADJUST	: TOP LEFT
ALL RESET	: OFF
◀SEL. ▶ADJ. [EXIT]RETURN	

Information

■ S1/S2 settings

AUTO: Adjusts the screen size automatically according to the S1/S2 video signal.

OFF: Turns the S1/S2 function off.

Turning on/off the information display

When this is set to OFF, the information will not be displayed even if you press the DISPLAY button.

Example: Turning the DISPLAY OSD off

On "DISPLAY OSD" of "SET UP" menu, select "OFF".

SET UP	
LANGUAGE	: ENGLISH
BNC INPUT	: COMPONENT
D-SUB INPUT	: RGB
HD SELECT	: 1080I
RGB SELECT	: AUTO
HDMI SET UP	: COLOR1
COLOR SYSTEM	: AUTO
BACK GROUND	: GRAY
SIDE MASK	: 3
S1/S2	: OFF
DISPLAY OSD	: OFF
OSD ADJUST	: TOP LEFT
ALL RESET	: OFF
◀SEL. ▶ADJ. [EXIT]RETURN	

Information

■ DISPLAY OSD settings

ON: The informations on screen size, volume control, etc. will be shown.

OFF: The informations on screen size, volume control, etc. will not be shown.

Setting the position of the menu

Adjusts the position of the menu when it appears on the screen.

Example: Set the position to "TOP CENTER"

On "OSD ADJ." of "SET UP" menu, select "TOP CENTER".

SET UP	
LANGUAGE	: ENGLISH
BNC INPUT	: COMPONENT
D-SUB INPUT	: RGB
HD SELECT	: 1080I
RGB SELECT	: AUTO
HDMI SET UP	: COLOR1
COLOR SYSTEM	: AUTO
BACK GROUND	: GRAY
SIDE MASK	: 3
S1/S2	: OFF
DISPLAY OSD	: ON
OSD ADJUST	: TOP CENTER
ALL RESET	: OFF
◀SEL. ▶ADJ. [EXIT]RETURN	

Information

■ OSD ADJUST settings

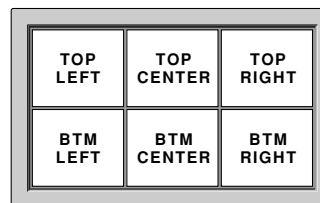

Resetting to the default values

Use these operations to restore all the settings (PICTURE, SOUND, SCREEN, SET UP, etc) to the factory default values.

Refer to page 13 for items to be reset.

On "ALL RESET" of "SET UP" menu, select "ON", then press the MENU/SET button.

SET UP	
LANGUAGE	: ENGLISH
BNC INPUT	: COMPONENT
D-SUB INPUT	: RGB
HD SELECT	: 1080I
RGB SELECT	: AUTO
HDMI SET UP	: COLOR1
COLOR SYSTEM	: AUTO
BACK GROUND	: GRAY
SIDE MASK	: 3
S1/S2	: OFF
DISPLAY OSD	: ON
OSD ADJUST	: TOP LEFT
ALL RESET	: ON
◀SEL. ▶ADJ. [EXIT]RETURN	



When the "SETTING NOW" screen disappears, then all the settings are restored to the default values.

Function Settings Menu

Setting the power management for computer images

This energy-saving (power management) function automatically reduces the monitor's power consumption if no operation is performed for a certain amount of time.

Example: Turning the power management function on

On "POWER MGT." of "FUNCTION" menu, select "ON".

FUNCTION	
POWER MGT.	: <ON>
INPUT SKIP	: OFF
SUB. P DETECT	: AUTO
ZOOM NAV	: BTM LEFT
PICTURE FREEZE	: S BY S1
LONG LIFE	: MANUAL
◀SEL.	▶ADJ. EXIT/RETURN

Information

■ Power management function

- * The power management function automatically reduces the monitor's power consumption if the computer's keyboard or mouse is not operated for a certain amount of time. This function can be used when using the monitor with a computer.
- * If the computer's power is not turned on or if the computer and selector tuner are not properly connected, the system is set to the off state.
- * For instructions on using the computer's power management function, refer to the computer's operating instructions.

■ Power management settings

ON: In this mode the power management function is turned on.

OFF: In this mode the power management function is turned off.

■ Power management function and STANDBY/ON indicator

The STANDBY/ON indicator indicates the status of the power management function. See below for indicator status and description.

STANDBY/ON indicator

Power management mode	STANDBY/ON indicator	Power management operating status	Description	Turning the picture back on
On	Green	Not activated.	Horizontal and vertical synchronizing signals are present from the computer.	Picture already on.
Off	Red	Activated.	Horizontal and/or vertical synchronizing signals are not sent from the computer.	Operate the keyboard or mouse. The picture reappears.

Setting the Input Skip

When this is ON, signals which are not present will be skipped over and only pictures whose signals are being transmitted will be displayed.

This setting is valid only for the INPUT/EXIT button on the unit.

Example: Set to "ON"

On "INPUT SKIP" of "FUNCTION" menu, select "ON".

FUNCTION	
POWER MGT.	: OFF
INPUT SKIP	: <ON>
SUB. P DETECT	: AUTO
ZOOM NAV	: BTM LEFT
PICTURE FREEZE	: S BY S1
LONG LIFE	: MANUAL
◀SEL.	▶ADJ. EXIT/RETURN

Information

■ INPUT SKIP settings

OFF: Regardless of the presence of the signal, scan and display all signals.

ON: If no input signal is present, skip that signal.

* "SETTING NOW" will appear during the input search.

Erasing the sub screen image when there is no input signal

This function automatically erases the black frame of the sub screen when there is no sub screen input signal.

This feature is available only when the picture-in-picture mode is selected.

Example: Set to "OFF"

On "SUB. P DETECT" of "FUNCTION" menu, select "OFF".

FUNCTION	
POWER MGT.	: OFF
INPUT SKIP	: OFF
SUB. P DETECT	: <OFF>
ZOOM NAV	: BTM LEFT
PICTURE FREEZE	: S BY S1
LONG LIFE	: MANUAL
◀SEL.	▶ADJ. EXIT/RETURN

Information

■ SUB. P DETECT Function

- * The sub screen disappears when the input signal is lost.
- * Loss of the input signal means a condition in which the video signal and the sync signal are not present.
- * Under conditions in which the sub screen has disappeared, the ZOOM NAV and PICTURE FREEZE functions will not work. The SCREEN SIZE button will not function either.

■ SUB. P DETECT settings

AUTO: The black frame disappears 3 seconds after the input signal is lost.

OFF: Turns off the SUB. P DETECT function.

Displaying the entire image during DIGITAL ZOOM operations

Use this function to display the entire image within the sub screen together with an enlarged image on the main screen.

Example: Setting "ZOOM NAV" to "S BY S"

On "ZOOM NAV" of "FUNCTION" menu, select "S BY S".

FUNCTION	
POWER MGT.	: OFF
INPUT SKIP	: OFF
SUB. P DETECT	: AUTO
ZOOM NAV	: ◀S BY S▶
PICTURE FREEZE	: S BY S1
LONG LIFE	: MANUAL
◀SEL	▶ADJ. [EXIT]RETURN

Information

■ ZOOM NAV Function

- * This feature is available only for PC1 or PC2 input signals.
- * This feature does not function during multi screen mode.
- * This feature does not function while PICTURE FREEZE is operating.
- * Providing a 2-screen display will cancel this function.

■ ZOOM NAV settings

OFF: Will not show the entire image on the sub screen.

S BY S: Will show the entire image on the sub screen of side-by-side mode.

BTM LFT~TOP LFT: Will show the entire image on the sub screen of picture-in-picture mode.

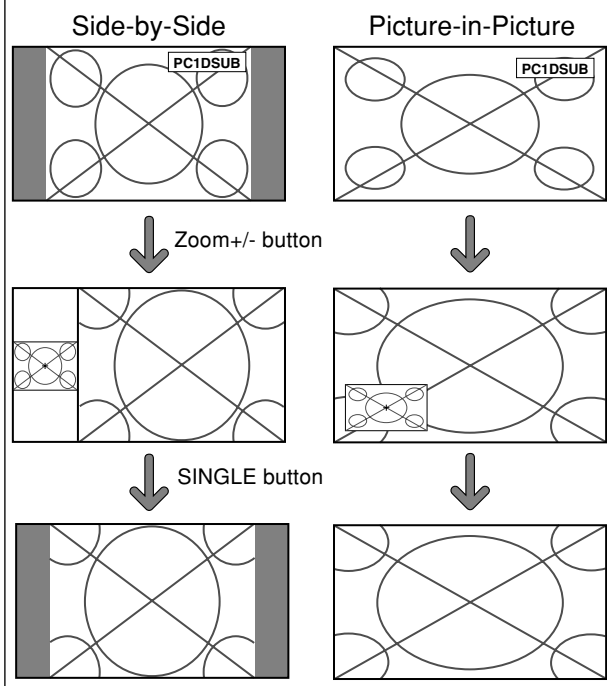

Displaying still images in the sub screen

This feature enables display in the sub screen of still images captured by pressing the ACTIVE SELECT button.

Example: Setting "PICTURE FREEZE" to "BTM LEFT"

On "PICTURE FREEZE" of "FUNCTION" menu, select "BTM LEFT".

FUNCTION	
POWER MGT.	: OFF
INPUT SKIP	: OFF
SUB. P DETECT	: AUTO
ZOOM NAV	: BTM LEFT
PICTURE FREEZE	: ◀BTM LEFT▶
LONG LIFE	: MANUAL
◀SEL	▶ADJ. [EXIT]RETURN

Information

■ PICTURE FREEZE Function

- * This feature is available only for PC1 or PC2 input signals.
- * This feature does not function during multi screen mode.
- * Digital zoom is not available while this function is operating.
- * A further press of the ACTIVE SELECT button while this function is operating will cancel this function.
- * Providing a 2-screen display will cancel this function.

■ PICTURE FREEZE settings

OFF: Will not show the still image.

S BY S1, 2: The still images captured by pressing the ACTIVE SELECT button will be shown on the sub screen of side-by-side mode.

BTM LEFT~TOP LEFT: The still images captured by pressing the ACTIVE SELECT button will be shown on the sub screen of picture-in-picture mode.

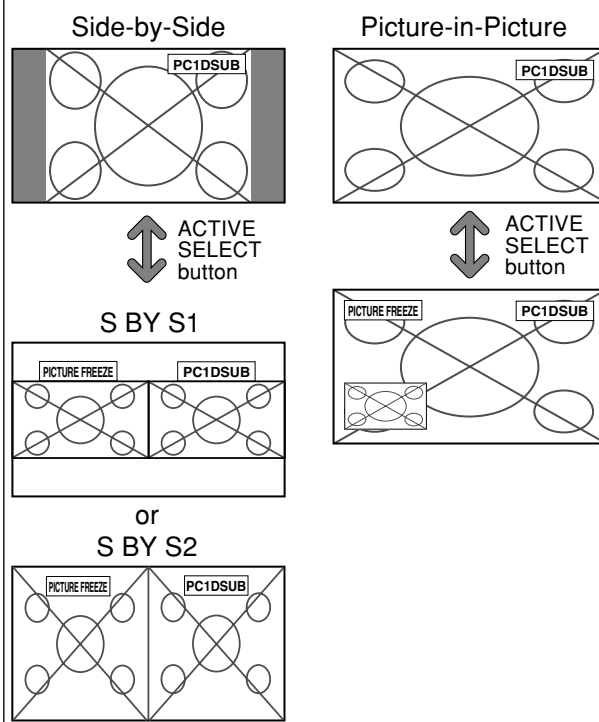

Reducing burn-in of the screen

The brightness of the screen, the position of the picture, positive/negative mode and screen wiper are adjusted to reduce burn-in of the screen.

On "LONG LIFE" of "FUNCTION" menu, select "MANUAL", then press the MENU/SET button.

The "LONG LIFE" screen appears.

LONG LIFE	
ABL	: 4100 ▶
ORBITER	: OFF
INVERSE/WHITE	: OFF
SCREEN WIPER	: OFF
SOFT FOCUS	: OFF
OSD ORBITER	: ON
OSD CONTRAST	: LOW
◀SEL	▶ADJ. [EXIT]RETURN

Information**■ When set to AUTO**

Set automatically, as described below.

ABL: 100

ORBITER: AUTO1

INVERSE/WHITE: OFF

SCREEN WIPER: OFF

SOFT FOCUS: OFF

OSD ORBITER: ON

OSD CONTRAST: LOW

ABL (Auto Brightness Limiter)

Use this to activate the brightness limiter.

Example: Setting "ABL" to "75"

On "ABL" of "LONG LIFE" menu, select "75".

LONG LIFE	
ABL	: 175 ▶
ORBITER	: OFF
INVERSE/WHITE	: OFF
SCREEN WIPER	: OFF
SOFT FOCUS	: OFF
OSD ORBITER	: ON
OSD CONTRAST	: LOW
◀SEL	▶ADJ. [EXIT]RETURN

Information**■ ABL settings**

100: The brightness of the screen is adjusted automatically to suit the picture quality.

75, 50, 25: Sets maximum brightness.

The brightness level decreases in the order of 75, 50, 25. 25 provides minimum brightness.

* These values are approximate.

ORBITER

Use this to set the picture shift.

Example: Setting "ORBITER" to "AUTO1"

On "ORBITER" of "LONG LIFE" menu, select "AUTO1".

LONG LIFE	
ABL	: 100
ORBITER	: <AUTO1>
INVERSE/WHITE	: OFF
SCREEN WIPER	: OFF
SOFT FOCUS	: OFF
OSD ORBITER	: ON
OSD CONTRAST	: LOW
◀SEL	▶ADJ. [EXIT]RETURN

Information**■ ORBITER settings**

OFF: Orbiter mode does not function.

This is the default setting when PC signal is input.

AUTO1: The picture moves around the screen intermittently, making the picture smaller. This is the default setting when a Video, a COMPONENT or an HDMI signal is input. Set to "OFF" when these signals are not used.

AUTO2: The picture moves around the screen intermittently, making the picture bigger.

* When a Video, a COMPONENT or an HDMI signal is input, the AUTO1 and 2 functions will affect only the moving picture and will not make the screen smaller or bigger.

INVERSE/WHITE

Use this to set the inverse mode or to display a white screen.

Example: Setting "INVERSE/WHITE" to "WHITE"

On "INVERSE/WHITE" of "LONG LIFE" menu, select "WHITE".

LONG LIFE	
ABL	: 100
ORBITER	: OFF
INVERSE/WHITE	: <WHITE>
SCREEN WIPER	: OFF
SOFT FOCUS	: OFF
OSD ORBITER	: ON
OSD CONTRAST	: LOW
◀SEL	▶ADJ. [EXIT]RETURN

Information**■ INVERSE/WHITE Settings**

OFF: Inverse/white mode does not function.

INVERSE: The picture is displayed alternately between positive image and negative image.

WHITE: The entire screen turns white.

SCREEN WIPER

When this is set to ON, a white vertical bar moves repeatedly from the left and of the screen to the right end at a constant speed.

Example: Setting "SCREEN WIPER" to "ON"

On "SCREEN WIPER" of "LONG LIFE" menu, select "ON".

LONG LIFE	
ABL	: 100
ORBITER	: OFF
INVERSE/WHITE	: OFF
SCREEN WIPER	: <ON>
SOFT FOCUS	: OFF
OSD ORBITER	: ON
OSD CONTRAST	: LOW
◀SEL	▶ADJ. [EXIT]RETURN

Information**■ SCREEN WIPER**

ON: The white vertical bar appears.

OFF: Screen wiper mode does not function.

SOFT FOCUS

Reduces edges and softens the image.

Example: Setting "SOFT FOCUS" to "LEVEL2"

On "SOFT FOCUS" of "LONG LIFE" menu, select "LEVEL2".

LONG LIFE	
ABL	: 100
ORBITER	: OFF
INVERSE/WHITE	: OFF
SCREEN WIPER	: OFF
SOFT FOCUS	: <LEVEL2>
OSD ORBITER	: ON
OSD CONTRAST	: LOW
◀SEL	▶ADJ. [EXIT]RETURN

Information**■ SOFT FOCUS settings**

OFF: Turns the SOFT FOCUS function off.

LEVEL1, 2, 3, 4: Activates the SOFT FOCUS setting. The higher numbers create a softer image.

"SHARPNESS" can not be adjusted on the "PICTURE" menu.

OSD ORBITER

Use this to set OSD menu shift.

Example: Setting "OSD ORBITER" to "OFF"

On "OSD ORBITER" of "LONG LIFE" menu, select "OFF".

LONG LIFE	
ABL	: 100
ORBITER	: OFF
INVERSE/WHITE	: OFF
SCREEN WIPER	: OFF
SOFT FOCUS	: OFF
OSD ORBITER	: OFF
OSD CONTRAST	: LOW
◀SEL	▶ADJ. [EXIT]RETURN

Information

■ OSD ORBITER settings

ON: The position of the menu will be shifted by eight dots each time OSD is displayed.

OFF: OSD will be displayed at the same position.

OSD CONTRAST

Use this to reduce the brightness of OSD menu.

Example: Setting "OSD CONTRAST" to "NORMAL"

On "OSD CONTRAST" of "LONG LIFE" menu, select "NORMAL".

LONG LIFE	
ABL	: 100
ORBITER	: OFF
INVERSE/WHITE	: OFF
SCREEN WIPER	: OFF
SOFT FOCUS	: OFF
OSD ORBITER	: ON
OSD CONTRAST	: NORMAL
◀SEL	▶ADJ. [EXIT]RETURN

Information

■ OSD CONTRAST settings

NORMAL: OSD brightness is set to normal.

LOW: OSD brightness is set to lower.

Signal Information Menu

Checking the frequencies, polarities of input signals, and resolution

Use this function to check the frequencies and polarities of the signals currently being input from a computer, etc.

On "MAIN MENU", select "SIGNAL INFO.", then press the MENU/SET button.

The "SIGNAL INFORMATION" is displayed.

SIGNAL INFORMATION	
H. FREQUENCY	: 48.4kHz
V. FREQUENCY	: 60.0Hz
H. POLARITY	: NEGATIVE
V. POLARITY	: NEGATIVE
MEMORY	: 24
RESOLUTION	: 1024 × 768
	[EXIT]RETURN

PC: MEMORY will be displayed.

Others: MODE will be displayed.

Pin Assignments

mini D-Sub 15-pin connector (Analog)

PC 1

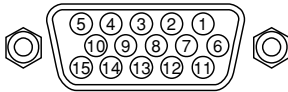

Pin No.	Signal (Analog)
1	Red
2	Green or sync-on-green
3	Blue
4	No connection
5	Ground
6	Red ground
7	Green ground
8	Blue ground
9	No connection
10	Sync signal ground
11	No connection
12	Bi-directional DATA (SDA)
13	Horizontal sync or Composite sync
14	Vertical sync
15	Data clock

Table of Signals Supported

Supported resolution

- When the screen size is 4:3, each signal is converted to a 1024 dots × 768 lines signal. (Except for *2, 3, 4)
- When the screen size is D BY D, the picture is displayed in the original resolution.
- When the screen size is FULL, each signal is converted to a 1365 dots × 768 lines signal. (Except for *3)

Computer input signals supported by this system

Model	Dots × lines	Vertical frequency (Hz)	Horizontal frequency (kHz)	Sync Polarity		Presence		Screen Size			RGB select*5	Memory
				Horizontal	Vertical	Horizontal	Vertical	4:3	D BY D	FULL (16:9)		
IBM PC/AT*8 compatible computers	640 × 400	70.1	31.5	NEG	NEG	YES	YES	YES*2	--	YES	--	4
	640 × 480	59.9	31.5	NEG	NEG	YES	YES	YES	--	YES	STILL	5
		72.8	37.9	NEG	NEG	YES	YES	YES	--	YES	--	7
		75.0	37.5	NEG	NEG	YES	YES	YES	--	YES	STILL	8
		85.0	43.3	NEG	NEG	YES	YES	YES	--	YES	--	9
		100.4	51.1	NEG	NEG	YES	YES	YES	--	YES	--	41
		120.4	61.3	NEG	NEG	YES	YES	YES	--	YES	--	42
	848 × 480	60.0	31.0	POS	POS	YES	YES	--	--	YES	WIDE2	19
	852 × 480*1	60.0	31.7	NEG	NEG	YES	YES	--	--	YES	WIDE1	17
	800 × 600	56.3	35.2	POS	POS	YES	YES	YES	--	YES	STILL	11
		60.3	37.9	POS	POS	YES	YES	YES	--	YES	STILL	12
		72.2	48.1	POS	POS	YES	YES	YES	--	YES	--	13
		75.0	46.9	POS	POS	YES	YES	YES	--	YES	--	14
		85.1	53.7	POS	POS	YES	YES	YES	--	YES	--	15
		99.8	63.0	POS	POS	YES	YES	YES	--	YES	--	43
	1024 × 768	120.0	75.7	POS	POS	YES	YES	YES	--	YES	--	44
		60.0	48.4	NEG	NEG	YES	YES	YES*3	--	YES	STILL	24
		70.1	56.5	NEG	NEG	YES	YES	YES*3	--	YES	--	25
		75.0	60.0	POS	POS	YES	YES	YES*3	--	YES	STILL	26
		85.0	68.7	POS	POS	YES	YES	YES*3	--	YES	--	27
	1152 × 864	100.6	80.5	NEG	NEG	YES	YES	YES*3	--	YES	--	45
		75.0	67.5	POS	POS	YES	YES	YES	--	YES	STILL	51
	1280 × 768	56.2	45.1	NEG	NEG	YES	YES	--	YES	YES	WIDE1	52
		59.8*9	48.0*9	NEG	POS	YES	YES	--	YES	YES	WIDE4	23
		69.8*9	56.0*9	NEG	POS	YES	YES	--	YES	YES	WIDE1	66
	1280 × 800*9	60.0	49.7	NEG	NEG	YES	YES	--	--	YES	WIDE1	21
	1280 × 854*9	60.0	53.1	NEG	NEG	YES	YES	--	--	YES	WIDE2	37
	1360 × 765	60.0	47.7	POS	POS	YES	YES	--	--	YES*3	WIDE1	22
	1360 × 768	60.0	47.7	POS	POS	YES	YES	--	--	YES*3	WIDE1	22
	1376 × 768	59.9	48.3	NEG	POS	YES	YES	--	--	YES	WIDE2	53
	1280 × 1024	60.0	64.0	POS	POS	YES	YES	YES*4	--	YES	STILL	29
		75.0	80.0	POS	POS	YES	YES	YES*4	--	YES	--	30
85.0		91.1	POS	POS	YES	YES	YES*4	--	YES	--	40	
100.1		108.5	POS	POS	YES	YES	YES*4	--	YES	--	47	
1680 × 1050*9	60.0	65.3	NEG	NEG	YES	YES	--	--	YES	WIDE4	38	
1600 × 1200	60.0	75.0	POS	POS	YES	YES	YES	--	YES	--	54	
	65.0	81.3	POS	POS	YES	YES	YES	--	YES	--	55	
	70.0	87.5	POS	POS	YES	YES	YES	--	YES	--	56	
	75.0	93.8	POS	POS	YES	YES	YES	--	YES	--	57	
	85.0	106.3	POS	POS	YES	YES	YES	--	YES	--	58	
1920 × 1200*9	60.0	74.6	NEG	NEG	YES	YES	--	--	YES	WIDE2	81	
1920 × 1200RB*9	60.0	74.0	NEG	NEG	YES	YES	--	--	YES	WIDE3	88	
	640 × 480	66.7	35.0	Sync on G	Sync on G	--	--	YES	--	YES	--	6
Apple Macintosh*6 *8	832 × 624	74.6	49.7	Sync on G	Sync on G	--	--	YES	--	YES	--	16
	1024 × 768	74.9	60.2	Sync on G	Sync on G	--	--	YES*3	--	YES	WIDE1	28
	1152 × 870	75.1	68.7	Sync on G	Sync on G	--	--	YES	--	YES	WIDE1	39
	1440 × 900*9	60.0	56.0	NEG	NEG	YES	YES	--	--	YES	--	89
Work Station (EWS4800)*8	1280 × 1024	60.0	64.6	NEG	NEG	YES	YES	YES*4	--	YES	--	29
		71.2	75.1	NEG	NEG	YES	YES	YES*4	--	YES	--	48
Work Station(HP)*8	1280 × 1024	72.0	78.1	--	--	--	--	YES*4	--	YES	--	59
Work Station (SUN)*8	1152 × 900	66.0	61.8	C Sync	C Sync	--	--	YES	--	YES	--	60
		76.0	71.7	C Sync	C Sync	--	--	YES	--	YES	--	61
	1280 × 1024	76.1	81.1	C Sync	C Sync	--	--	YES*4	--	YES	--	30
Work Station (SGI)	1024 × 768	60.0	49.7	--	--	--	--	YES*3	--	YES	--	62
	1280 × 1024	60.0	63.9	--	--	--	--	YES*4	--	YES	--	29
IDC-3000G												
NTSC525P	640 × 480	59.9	31.5	NEG	NEG	YES	YES	YES*7	--	YES*7	MOTION	32

-
- *1 Only when using a graphic accelerator board that is capable of displaying 852 × 480.
 - *2 This signal is converted to a 1024 dots × 640 lines signal.
 - *3 The picture is displayed in the original resolution.
 - *4 The aspect ratio is 5:4. This signal is converted to a 960 dots × 768 lines signal.
 - *5 Normally the RGB select mode suite for the input signals is set automatically. If the picture is not displayed properly, set the RGB mode prepared for the input signals listed in the table above.
 - *6 To connect the monitor to Macintosh computer, use the monitor adapter (D-Sub 15-pin) to your computer's video port.
 - *7 Other screen modes (ZOOM and WIDE) are available as well.
 - *8 When viewing a moving picture at a vertical frequency greater than 65Hz, the picture may sometimes be unstable (jumpy). If this occurs, please set the refresh rate of the external equipment to 60Hz.
To view 480I@60Hz (480 interlaced lines, 60Hz refresh rate) or 576I@50Hz (576 interlaced lines, 50Hz refresh rate) when sync polarity is "Sync on Green", set "RGB SELECT" to "MOTION".
 - *9 CVT standard compliant.
-

NOTE:

- *While the input signals comply with the resolution listed in the table above, you may have to adjust the position and size of the picture or the fine picture because of errors in synchronization of your computer.*
 - *When a 1280 dots × 1024 lines signal or 1600 dots × 1200 lines signal is input to the monitor, the picture will be compressed.*
 - *This monitor has a resolution of 1365 dots × 768 lines. It is recommended that the input signal should be XGA, wide XGA, or equivalent.*
 - *With digital input some signals are not accepted.*
 - *The sync may be disturbed when a nonstandard signal other than the aforementioned is input.*
 - *If you are connecting a composite sync signal, use the HD terminal.*
-

- "IBM PC/AT" and "XGA" are registered trademarks of International Business Machines, Inc. of the United States.
- "Apple Macintosh" is a registered trademark of Apple Computer, Inc. of the United States.

Troubleshooting

If the picture quality is poor or there is some other problem, check the adjustments, operations, etc., before requesting service.

Symptom	Checks	Remedy
Mechanical sound is heard.	<ul style="list-style-type: none"> • Maybe the sound from the cooling fans used to prevent over heating. 	
The unit emits a crackling sound.	<ul style="list-style-type: none"> • Are the image and sound normal? 	<ul style="list-style-type: none"> • If there are no abnormalities in the image and sound, the noise is caused by the cabinet reacting to changes in temperature. This will not affect performance.
Picture is disturbed. Sound is noisy. Remote control operates erroneously.	<ul style="list-style-type: none"> • Is a connected component set directly in front or at the side of the display? 	<ul style="list-style-type: none"> • Leave some space between the display and the connected components.
The remote control does not work.	<ul style="list-style-type: none"> • Are the remote control's batteries worn out? 	<ul style="list-style-type: none"> • Replace both batteries with new ones.
Monitor's power does not turn on when the remote control's power button is pressed.	<ul style="list-style-type: none"> • Is the monitor's power cord plugged into a power outlet? 	<ul style="list-style-type: none"> • Plug the monitor's power cord into a power outlet.
	<ul style="list-style-type: none"> • Are all the monitor's indicators off? 	<ul style="list-style-type: none"> • Press the power button on the monitor to turn on the power.
	<ul style="list-style-type: none"> • Are the remote control's batteries worn out? 	<ul style="list-style-type: none"> • Replace both batteries with new ones.
Monitor does not operate when the remote control's buttons are pressed.	<ul style="list-style-type: none"> • Is the remote control pointed at the monitor, or is there an obstacle between the remote control and the monitor? 	<ul style="list-style-type: none"> • Point the remote control at the monitor's remote control sensor when pressing buttons, or remove the obstacle.
	<ul style="list-style-type: none"> • Is direct sunlight or strong artificial light shining on the monitor's remote control sensor? 	<ul style="list-style-type: none"> • Eliminate the light by closing curtains, pointing the light in a different direction, etc.
	<ul style="list-style-type: none"> • Are the remote control's batteries worn out? 	<ul style="list-style-type: none"> • Replace both batteries with new ones.
No sound or picture is produced.	<ul style="list-style-type: none"> • Is the monitor's power cord plugged into a power outlet? 	<ul style="list-style-type: none"> • Plug the monitor's power cord into a power outlet.
Picture appears but no sound is produced.	<ul style="list-style-type: none"> • Is the volume set at the minimum? 	<ul style="list-style-type: none"> • Increase the volume.
	<ul style="list-style-type: none"> • Is the muting mode set? 	<ul style="list-style-type: none"> • Press the remote control's MUTING button.
	<ul style="list-style-type: none"> • Are the speakers properly connected? 	<ul style="list-style-type: none"> • Connect the speakers properly.
	<ul style="list-style-type: none"> • Is AUDIO INPUT set correctly? 	<ul style="list-style-type: none"> • Set AUDIO INPUT on the SOUND menu correctly.
Poor picture with VIDEO signal input.	<ul style="list-style-type: none"> • Improper control setting. • Local interference. • Cable interconnections. • Input impedance is not correct level. 	<ul style="list-style-type: none"> • Adjust picture control as needed. • Try another location for the monitor. • Be sure all connections are secure.
Poor picture with RGB signal input.	<ul style="list-style-type: none"> • Improper control setting. • Incorrect RGB connector pin connections. 	<ul style="list-style-type: none"> • Adjust picture controls as needed. • Check pin assignments and connections.
Tint is poor or colors are weak.	<ul style="list-style-type: none"> • Are the tint and colors properly adjusted? 	<ul style="list-style-type: none"> • Adjust the tint and color (under PICTURE).
Nothing appears on screen.	<ul style="list-style-type: none"> • Is the computer's power turned on? 	<ul style="list-style-type: none"> • Turn on the computer's power.
	<ul style="list-style-type: none"> • Is a source connected? 	<ul style="list-style-type: none"> • Connect source to the monitor.
	<ul style="list-style-type: none"> • Is the power management function in the standby or off mode? 	<ul style="list-style-type: none"> • Operate the computer (move the mouse, etc.).
Part of picture is cut off or picture is not centered.	<ul style="list-style-type: none"> • Is the position adjustment appropriate? 	<ul style="list-style-type: none"> • Adjust the SCREEN properly.
Image is too large or too small.	<ul style="list-style-type: none"> • Is the screen size adjustment appropriate? 	<ul style="list-style-type: none"> • Press the SCREEN SIZE button on the remote control and adjust properly.
Picture is unstable.	<ul style="list-style-type: none"> • Is the computer's resolution setting appropriate? 	<ul style="list-style-type: none"> • Set to the proper resolution.
STANDBY/ON indicator is lighted in red.	<ul style="list-style-type: none"> • Horizontal and / or vertical sync signal is not present when the Intelligent Power Manager control is on. 	<ul style="list-style-type: none"> • Check the input signal.
STANDBY/ON indicator is blinking in red.	<ul style="list-style-type: none"> • The temperature inside the main unit has become too high and has activated the protector. 	<ul style="list-style-type: none"> • Promptly switch off the power of the main unit and wait until the internal temperature drops. See*1.
STANDBY/ON indicator is blinking in green and red, or green.	<p style="text-align: center;">—————</p>	<ul style="list-style-type: none"> • Promptly switch off the power of the main unit. See *2.

***1 Overheat protector**

If the monitor becomes too hot, the overheat protector will be activated and the monitor will be turned off. If this happens, turn off the power to the monitor and unplug the power cord. If the room where the monitor is installed is particularly hot, move the monitor to a cooler location and wait for the monitor to cool for 60 minutes. If the problem persists, contact your dealer.

***2 In the following case, power off the monitor immediately and contact your dealer or authorized Service Center.**

The monitor turns off 5 seconds after powering on and then the STANDBY/ON indicator blinks. It indicates that the power supply circuit, plasma display panel, temperature sensor, or one or more fans have been damaged.

Specifications

Screen Size	1351(H) × 760(V) mm 53.2"(H) × 29.9"(V) inches diagonal 61"
Aspect Ratio	16 : 9
Resolution	1365(H) × 768(V) pixels
Signals	
Synchronization Range	Horizontal : 15.5 to 110 kHz (automatic : step scan) Vertical : 50.0 to 120 Hz (automatic : step scan)
Input Signals	RGB, NTSC (3.58/4.43), PAL (B,G,M,N), PAL60, SECAM, HD* ¹ , DVD* ¹ , DTV* ¹
Input Terminals	
PC	
Visual 1 (Analog)	mini D-sub 15-pin × 1
Visual 2 (Analog)	BNC (R, G, B, H/CS, V) × 1* ²
Video	
Visual 1	BNC × 1
Visual 2	RCA-pin × 1
Visual 3	S-Video: DIN 4-pin × 1
COMPONENT	
Visual 1	RCA-pin (Y, PB[CB], PR[CR]) × 1* ¹
Visual 2	BNC (Y, PB[CB], PR[CR]) × 1* ^{1, *2}
HDMI	HDMI connector* ³
Audio	Stereo RCA × 3 (Selectable)
RS-232C	D-sub 9-pin × 1
Sound output	9W+9W at 6 ohm
Power Supply	AC220-240V 50/60Hz
Current Rating	3.7A (maximum)
Power Consumption	540W (typical) (standby 1.8W)
Dimensions	1502 (W) × 912 (H) × 126(D) mm 59.1 (W) × 35.9 (H) × 5.0 (D) inches
Weight	68.0 kg / 149.9 lbs (without stand)
Environmental Considerations	
Operating Temperature	0°C to 40°C / 32°F to 104°F
Other Features	Motion compensated 3D Scan Converter (NTSC, PAL, 480I, 576I, 525I, 625I, 1035I, 1080I), 2-3 pull down Converter (NTSC, 480I, 525I, 1035I, 1080I (60Hz)), 2-2 pull down Converter (PAL, 576I, 625I, NTSC, 480I, 525I), Digital Zoom Function (100-900% Selectable), Self Diagnosis, Image Burn reduction tools (ABL, INVERSE, WHITE, ORBITER, SCREEN WIPER), Color Temperature select (high/middle/middle low/low, user has 4 memories), Auto Picture, Input Skip, Color MGT, Low Tone (3 mode), Gamma Correction (4 mode), Plug and play (DDC1, DDC2b, HDMI:E-DDC), Split screen operations

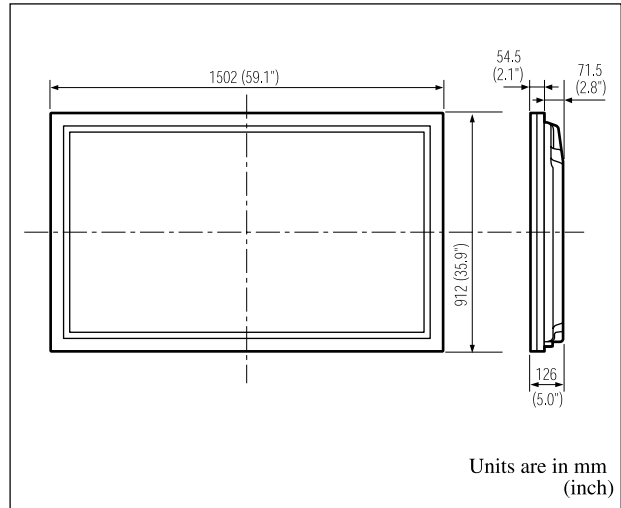

The features and specifications may be subject to change without notice.

***¹ COMPONENT input signals supported on this system**

480P (60 Hz)	480I (60 Hz)	525P (60 Hz)
525I (60 Hz)	576P (50Hz)	576I (50Hz)
625P (50Hz)	625I (50Hz)	720P (60 Hz)
1035I (60 Hz)	1080I (50 Hz)	1080I (60 Hz)

***² The 5-BNC connectors are used as PC2 and COMPONENT2 input. Select one of them under "BNC INPUT".**

***³ HDMI input signals supported on this system.**

Supported Signals

- 640 × 480P @ 60Hz
- 1280 × 720P @ 60Hz
- 1920 × 1080I @ 60Hz
- 720 × 480P @ 60Hz
- 1440 (720) × 480I @ 60Hz
- 1920 × 1080I @ 50Hz
- 720 × 576P @ 50Hz
- 1440 (720) × 576P @ 50Hz
- 1280 × 720P @ 50Hz

Note: In some cases a signal on the plasma monitor may not be displayed properly. The problem may be an inconsistency with standards from the source equipment (DVD, Set-top box, etc...). If you do experience such a problem please contact your dealer and also the manufacturer of the source equipment.

Mode d'emploi

Nous vous remercions d'avoir acquis cet appareil PIONEER. Avant d'utiliser cet écran à plasma, veuillez lire attentivement les "Recommandations importantes" et les "Mode d'emploi" de façon à connaître comment employer convenablement l'écran à plasma.

Conservez le mode d'emploi pour référence. Vous pourriez en avoir besoin plus tard.

Remarques sur l'installation:

Ce produit est vendu en assumant qu'il sera installé par un personnel suffisamment expérimenté et qualifié. Faites toujours réaliser le montage et l'installation par un spécialiste ou par votre revendeur.

PIONEER ne peut être tenu responsable pour tout dommage causé par une erreur d'installation ou de montage, une mauvaise utilisation ou un désastre naturel.

Remarque pour le revendeur:

Après l'installation, assurez-vous de remettre ce mode d'emploi à l'utilisateur et de lui expliquer comment utiliser ce produit.

Recommandations importantes

Précaution

Veillez lire avec attention ce manuel avant d'utiliser le moniteur à plasma et le conserver accessible pour s'y référer ultérieurement.



ATTENTION
RISQUE D'ELECTROCUTION
NE PAS OUVRIR



ATTENTION: POUR EVITER TOUT RISQUE D'ELECTROCUTION, NE PAS OUVRIR LE BOITIER. A L'INTERIEUR, AUCUNE PIECE NE NECESSITE L'INTERVENTION DE L'UTILISATEUR. EN CAS DE PROBLEME, S'ADRESSER A UN REPARATEUR SPECIALISTE.



Ce symbole est une mise en garde contre les risques d'électrocution que présentent certaines parties dépourvues d'isolation à l'intérieur de l'appareil. Il est donc dangereux d'établir le moindre contact avec ces parties.



Ce symbole avertit l'utilisateur que d'importantes informations sont fournies sur le fonctionnement ou l'entretien de cet appareil. De ce fait, il faut lire attentivement ces instructions pour éviter tout problème

AVERTISSEMENT

AFIN D'EVITER TOUT RISQUE D'INCENDIE OU D'ELECTROCUTION, NE PAS EXPOSER CET APPAREIL A LA PLUIE OU A L'HUMIDITE. NE PAS BRANCHER LA PRISE D'ALIMENTATION POLARISEE DANS UNE PRISE MURALE AVEC UNE RALLONGE OU UN ADAPTATEUR MULTIPRISE SI LES FICHES NE PEUVENT ETRE INSEREES COMPLETEMENT. EVITER D'OUVRIR LE BOITIER CAR CELUI-CI PROTEGE DES COMPOSANTS FONCTIONNANT A HAUTE TENSION. EN CAS DE PROBLEME, S'ADRESSER A UN REPARATEUR SPECIALISTE.

Avertissements et précautions de sécurité

Ce moniteur à plasma a été conçu et fabriqué pour une utilisation fiable et durable. Il ne nécessite aucun entretien en dehors du nettoyage. Voir la section "Méthode de nettoyage du moniteur à plasma" plus loin.

Le panneau à affichage plasma est constitué de fines particules d'images (cellules) dont plus de 99,99% sont actives. Certaines d'entre elles ne produisent pas de lumière ou restent allumées. Pour des raisons de sécurité et pour éviter d'endommager l'appareil, lire attentivement les instructions suivantes.

Pour éviter les risques d'électrocution et d'incendie:

1. Laisser suffisamment d'espace autour de l'appareil pour la ventilation et éviter toute augmentation excessive de la température interne. Ne pas couvrir les fentes d'aération ou installer l'appareil dans un endroit trop exigü.

Si vous installez l'appareil dans un espace clos, assurez-vous qu'il y ait suffisamment d'espace au dessus pour permettre l'air chaud de s'élever et de s'évacuer.

Si la température du moniteur devient excessive, la protection contre les surchauffes entrera en action et coupera l'alimentation. Dans ce cas, éteindre l'appareil et débrancher le câble d'alimentation. Si la température de la pièce dans laquelle se trouve le moniteur est particulièrement élevée, déplacer celui-ci dans un endroit plus frais et attendre environ 60 minutes qu'il refroidisse. Si le problème persiste, prendre contact avec votre revendeur.

2. Ne pas raccorder la prise d'alimentation polarisée de ce périphérique à une rallonge ou une prise murale si les fiches ne peuvent pas être complètement insérées.

3. Ne pas exposer cet appareil à la pluie ou à l'humidité.
4. Eviter d'endommager le câble d'alimentation et ne pas le modifier.
5. Débrancher le câble d'alimentation électrique pendant les orages ou les longues périodes d'inactivité.
6. Ne pas ouvrir le boîtier protégeant les parties dangereuses fonctionnant hauts voltages. Si l'appareil est endommagé de cette manière, la garantie sera annulée. De plus, les risques d'électrocution grave sont grands.
7. Ne pas essayer d'intervenir ou de réparer l'appareil. Le fabricant décline toute responsabilité en cas de blessure corporelle ou de dégâts matériels résultant d'une opération d'entretien quelconque effectuée par des personnes non qualifiées ou résultant de l'ouverture du couvercle arrière. S'adresser au service après-vente autorisé.

REMARQUE:

Pour raccorder un ordinateur à ce moniteur, procéder à l'aide d'un câble RGB à âme de ferrite aux deux extrémités.

Si vous ne faites pas cela, le moniteur ne sera pas conforme aux normes obligatoires CE et C-Tick.

Fixation des tores en ferrite :

Monter les tores en ferrite aux deux extrémités du câble d'alimentation électrique (fourni).

Refermez les agrafes jusqu'à entendre un déclic.

Câble d'alimentation (fourni)

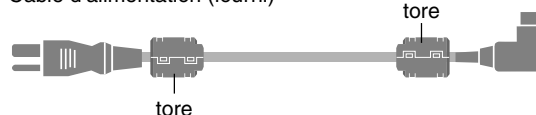

Pour éviter tout dommage et assurer une utilisation durable:

1. Utiliser seulement une alimentation en courant de 220-240 V 50/60 Hz. Toute utilisation prolongée avec un courant supérieur à 220-240 V risque de diminuer la durée de vie de l'appareil et même de provoquer un incendie.
2. Manipuler l'appareil avec précautions lors de son installation, ne pas le laisser tomber.
3. L'installer loin de toute source de chaleur ou de poussière. Ne pas l'exposer au soleil.
4. Eviter la pénétration de liquides ou petits objets métalliques l'intérieur de l'appareil. En cas d'incident de ce genre, débrancher le câble d'alimentation électrique et confier le moniteur à un service après-vente agréé.
5. Ne pas cogner ou rayer la surface de l'écran, des déformations de l'image en résulteraient.
6. Pour un montage et une installation correcte, il est fortement recommandé de faire appel à un revendeur agréé et qualifié.
7. Comme c'est le cas pour tout affichage à base de phosphore (comme un moniteur CRT, par exemple), la puissance de lumière baisse graduellement au cours de la vie du panneau d'affichage à plasma.
8. Pour éviter tout risque de sulfuration, il est fortement conseillé de ne pas installer l'appareil dans un vestiaire, un bain public ou un bain de source thermale.
9. Ne pas utiliser dans un véhicule en marche car l'unité pourrait tomber ou glisser et provoquer des blessures.
10. Pour éviter l'inflammation ou les chocs électriques, ne pas placer l'unité sur la tranche, à l'envers ou avec l'écran vers le bas ou vers le haut.

Méthode de nettoyage du moniteur à plasma:

1. Utiliser un chiffon (fourni) ou un chiffon doux et sec pour nettoyer le panneau avant et le cadre. Ne jamais utiliser de solvants de type alcool ou diluant pour le nettoyage de ces surfaces.
2. Nettoyer les prises d'aération du plasma en procédant à l'aide d'une brosse à poils doux fixée à un aspirateur.
3. Pour garantir la bonne ventilation du moniteur, nettoyer les prises d'air tous les mois. Un nettoyage plus fréquent peut s'avérer nécessaire selon les conditions environnantes dans lesquelles le moniteur à plasma est utilisé.

Pour éviter les risques de brûlage du luminophore, les mesures suivantes sont recommandées:

Comme tous les périphériques d'affichage à base luminophore et tous les autres affichages gaz plasma, les moniteurs plasma peuvent être sujets au brûlage du luminophore dans certaines circonstances. Certaines conditions d'utilisation, telles que l'affichage continu d'une image statique pour une durée prolongée, peuvent causer le brûlage du luminophore si aucune précaution n'est prise. Pour protéger votre investissement dans ce moniteur à plasma, veuillez suivre les directives et les conseils suivantes pour minimiser l'occurrence le marquage de l'écran

- * S'assurer de mettre en marche et d'utiliser l'économiseur d'écran chaque fois que c'est possible, pendant l'utilisation avec une source d'entrée venant d'un ordinateur.
- * Afficher une image en mouvement aussi souvent que possible.
- * Changer la position de l'affichage de menu de temps à autre.
- * Toujours couper l'alimentation après la fin de l'utilisation du moniteur.

Si le moniteur à plasma est en usage continu ou de longue durée, prendre les mesures suivantes afin d'éviter l'occurrence le brûlage du luminophore:

- * Abaisser le niveau de l'image (contraste, luminance) autant que possible, sans faire perdre la lisibilité de l'image.
- * Afficher une image avec de nombreuses couleurs et graduations de couleur. (par ex. des images photo-graphiques ou photo-réalistes).
- * Créer un contenu d'image avec un contraste minimal entre les zones sombres et les zones claires, par exemple des caractères blancs sur un fond noir. Utiliser des couleurs complémentaires ou pastels le plus souvent possible.
- * Eviter d'afficher des images avec peu de couleurs et des limites nettes et clairement définies entre les couleurs.

* REMARQUE: Le brûlage de l'écran n'est pas couvert par la garantie.

Contactez un revendeur agréé ou un revendeur de marque pour d'autres procédures qui conviendront le mieux à vos besoins particuliers.

AVERTISSEMENT:

EN POSITIONNANT L'EQUIPEMENT, S'ASSURER QUE LA FICHE ET LA PRISE DE RACCORDEMENT DE L'ALIMENTATION SONT FACILEMENT ACCESSIBLES.

Ce produit est conforme à la directive relative aux appareils basse tension (73/23/CEE), à la directive CE relative à la compatibilité électromagnétique (89/336/CEE, amendements 92/31/CEE et 93/68/CEE).

Attention

Cet modèle est fait pour être utilisé avec les accessoires optionnels suivants. Toute utilisation avec d'autres accessoires optionnels peut entraîner une instabilité pouvant causer des blessures.

Support plateau : PDK-1014

Fixation murale : PDK-WM03

Table des matières

Installation	2
Ventilation requise pour le montage de l'ensemble	2
Comment fixer les fixations métalliques sécurisées et les vis fournies	2
Fixation des câbles	3
Comment utiliser la télécommande	3
Mise en place et remplacement des piles	3
Distance de fonctionnement	3
Manipulation de la télécommande	3
Noms des composants et leur fonction	4
Vue de face	4
Vue arrière / Raccordements	5
Télécommande	6
Fonctions de base	7
POWER (MARCHE/ARRÊT)	7
Pour mettre en marche et arrêter l'appareil :	7
VOLUME	7
Pour régler le volume sonore :	7
MUTING (SOURDINE)	7
Pour mettre le son en sourdine:	7
DISPLAY (AFFICHAGE)	7
Pour vérifier les réglages :	7
ZOOM NUMERIQUE	7
OFF TIMER (ARRÊT TEMPORISÉ)	7
Réglage de la temporisation de l'alimentation :	7
Vérification du temps restant avant l'arrêt automatique:	7
Annulation de la temporisation de l'alimentation:	7
Fonctionnement avec écran large (WIDE)	8
Opération de taille d'écran (manuel)	8
Visualisation de vidéos ou de disques laser vidéo	8
Opération de taille d'écran sur des signaux d'ordinateur	9
Opérations de DECOUPE D'IMAGE	10
Affichage de deux images en même temps sur l'écran	10
Opérations en mode côte-à-côte	10
Opérations en mode image-dans-image	11
Sélection des signaux d'entrée à afficher	11
Zoomer les images	11
Réglage des commandes OSD	11
Commandes OSD (MÉNUS ÉCRAN)	12
Opérations de menu	12
Sélection de la langue des menus	12
Arborescence de menus	13
Menu de réglage de l'image	15
Mise en mémoire des réglages de l'image	15
Réglage de l'image	15
Réduction du bruit de l'image (parasites)	15
Réglage de la température de couleur	16
Ajustement des couleurs à la qualité désirée	16
Modification de la courbe gamma	16
Réglages des tons bas	16
Réglage du niveau piédestal (niveau des noirs)	17
Réglage des couleurs	17
Réglage de l'image pour s'adapter au format cinéma	17
Réglage du SÉLECTION AV en fonction de l'éclairage ambiant	17
Menu des réglage du son	18
Réglage des aigus des graves et de la balance gauche/droit	18
Réglage des emplacements des connecteurs audio	18
Menu des réglage de l'écran	18
Réglage de la position, de la taille, de la PHASE et de la HORLOGE	18

Menu des réglages de SET UP	19
Réglage des connecteurs PC2/COMPONENT2	19
Réglage du connecteur PCI	19
Réglage de l'image haute définition vers une taille d'écran qui convient	19
Réglage d'une image d'ordinateur vers l'écran de sélection de RGB correct	19
Réglage du niveau des noirs pour un signal HDMI	20
Sélection du format du signal vidéo	20
Réglage de la couleur de fond affichée en cas d'absence de signal	20
Réglage du niveau des gris pour les côtés de l'écran	21
Réglage de la taille de l'écran pour une entrée vidéo S1/S2	21
Activation/désactivation de l'écran d'information	21
Réglage de la position du menu	21
Restauration des valeurs par défaut	22
Menu des réglages de FONCTION	22
Sélection de l'alimentation pour images d'ordinateur	22
Indicateur STANDBY/ON	22
Réglage de SELECT SKIP	23
Effacement de l'image de l'écran secondaire lorsqu'il n'y a pas de signal d'entrée	23
Affichage de l'image en entier lors du fonctionnement du DIGITAL ZOOM	23
Affichage d'images fixes sur l'écran secondaire	24
Réduction de la rémanence de l'image sur l'écran	24
Menu des réglages de SIGNAL INFORMATION	26
Vérification des fréquences, polarités des signaux d'entrée, et de la résolution	26

Fonctions des broches	27
Connecteur mini D-sub à 15 broches (analogique)	28
Tableau des signaux pris en charge par l'appareil	28
Résolutions compatible	28
Dépannage	30
Caractéristiques	31

Contenu du colis

- Moniteur à plasma
- Cordon d'alimentation
- Télécommande avec 2 piles R6 AAA
- Manuel
- Garantie
- Fixations métalliques sécurisées (x2) *
- Tores en ferrite (x2)
- Collier de câble (x5)
- Chiffon

* Celles-ci sont des crochets pour fixer l'unité au mur afin d'éviter qu'elle se renverse à cause d'un choc extérieur lorsqu'on utilise le support (option). Fixer les accrochages métalliques sécurisés dans les trous situés à l'arrière du moniteur en utilisant les vis pour l'accrochage métallique sécurisé (voir page 2).

Options

- Unité de montage mural
- Support

Installation

Le socle-support optionnel peut être attaché au moniteur à plasma selon l'une des deux méthodes suivantes :

- * Position verticale. (Voir la figure A)
- * Position horizontale avec l'écran face vers le bas (Voir la figure B). Poser la feuille de protection, enveloppant le moniteur dans son emballage, sous la surface de l'écran pour la protéger contre les rayures.
- * Ne pas toucher ou saisir l'écran pendant le transport de l'appareil.

• **Cet appareil ne peut pas être installé indépendamment. S'assurer d'utiliser un support ou une unité de montage d'origine. (Unité de montage mural, support, etc)**

* Voir page 1.

• **Pour effectuer une installation et un montage corrects, il est recommandé de faire appel au concessionnaire spécialisé et agréé.**

Si la procédure de montage n'est pas correctement suivie, l'appareil peut être endommagé et l'installateur s'expose à des risques de blessure.

La garantie de l'appareil ne couvre pas les dégâts occasionnés par une installation

* **N'utilisez que le kit ou support de montage fourni par le fabricant et les options listées ci-après.**

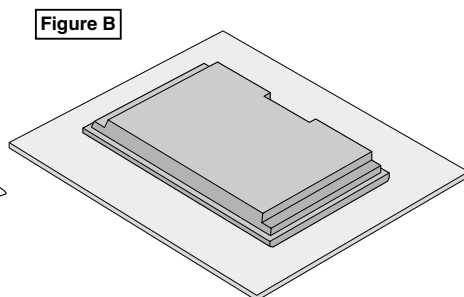
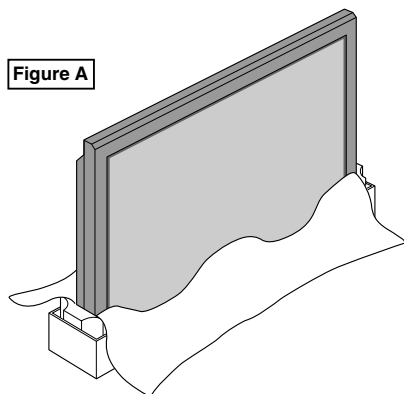

Pour l'installation ou le transport, procéder à l'aide des poignées se trouvant au dos et en haut de l'écran.



Ventilation requise pour le montage de l'ensemble

Afin de dissiper la chaleur, laisser un espace libre entre les objets environnants comme indiqué sur le schéma ci-dessous lors de l'installation.

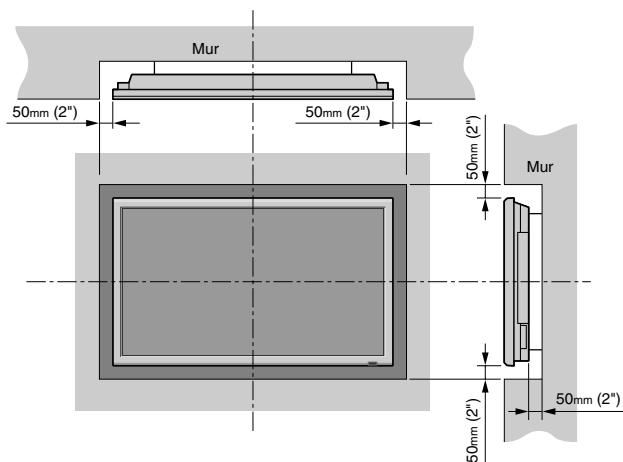

Comment fixer les fixations métalliques sécurisées et les vis fournies

Ces fixations permettent de fixer l'unité au mur afin d'éviter qu'elle se renverse à cause d'un choc extérieur lorsqu'on utilise le support (option). Fixer les accrochages métalliques sécurisés dans les trous situés à l'arrière du moniteur en utilisant les vis pour l'accrochage métallique sécurisé.

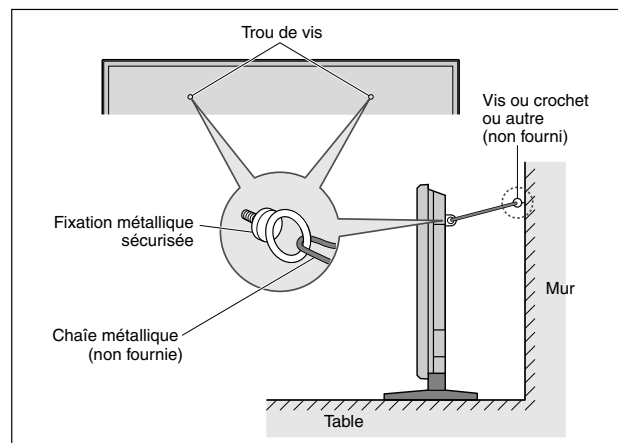

Fixation des câbles

Fixer les câbles à signal et les câbles au dos de l'écran d'affichage auquel ils sont raccordés en procédant à l'aide des colliers de câble fournis avec l'écran à plasma.

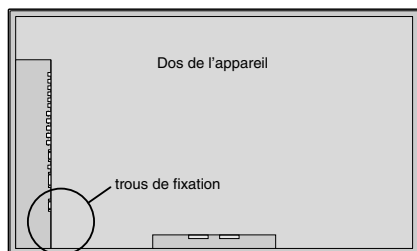

Pour fixer

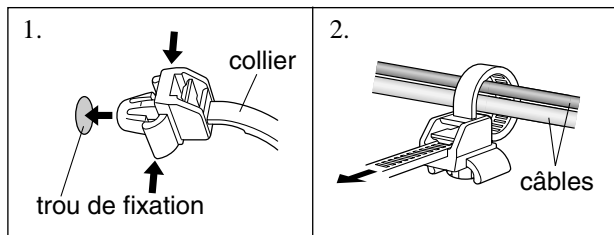

Pour libérer

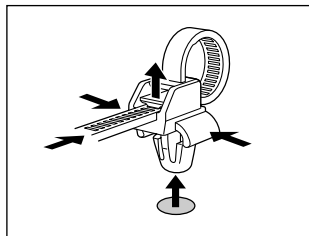

Comment utiliser la télécommande

Mise en place et remplacement des piles

Insérer les 2 piles R6 "AAA" en respectant bien les polarités.

1. Appuyer et ouvrir le couvercle.

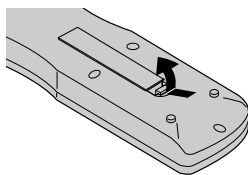

2. Aligner les piles en fonction des marques (+) et (-) situées dans le boîtier.

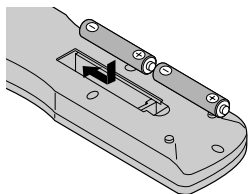

3. Remettre le couvercle.

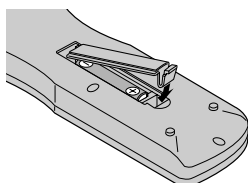

Distance de fonctionnement

* Utiliser la télécommande à une distance d'environ 7m/23 pieds du capteur du signal de télécommande et selon un angle horizontal et vertical d'environ 30°.

* La télécommande peut ne pas fonctionner si le capteur sur le moniteur est exposé directement au soleil ou à une lumière artificielle de forte intensité ; il en va de même si un obstacle est interposé entre la télécommande et le capteur du moniteur.

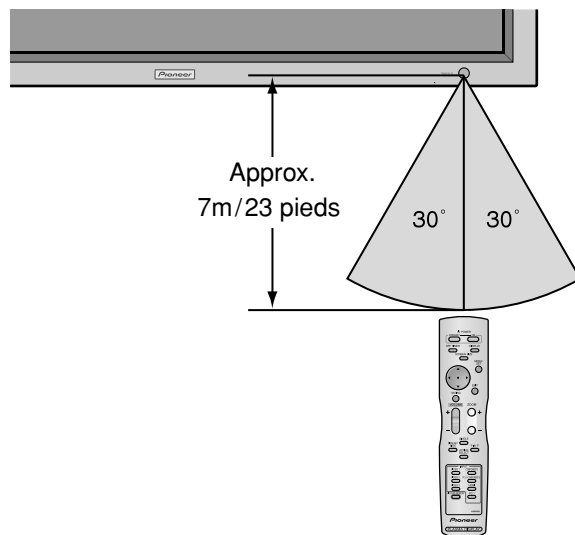

Manipulation de la télécommande

- Ne pas faire tomber ou manipuler incorrectement la télécommande.
- Ne pas mouiller la télécommande. Si la télécommande est mouillée, l'essuyer immédiatement.
- Eviter de l'exposer à la chaleur et à l'humidité.
- Lorsque la télécommande n'est pas utilisée pendant une longue période, enlever les piles.
- Ne pas utiliser des piles neuves avec des piles usées en même temps, et ne pas utiliser des piles de marques différentes en même temps.
- Ne pas démonter les piles, ne pas les chauffer, et ne pas les jeter au feu.
- Lorsque vous disposez de piles / batteries usées, veuillez vous conformer aux normes gouvernementales ou environnementales en vigueur dans votre pays ou région.

Noms des composants et leur fonction

Vue de face

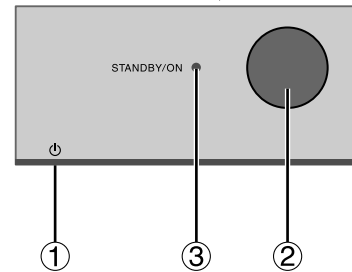
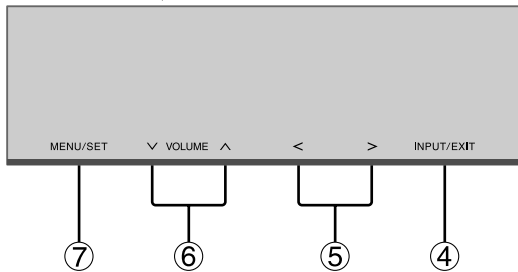
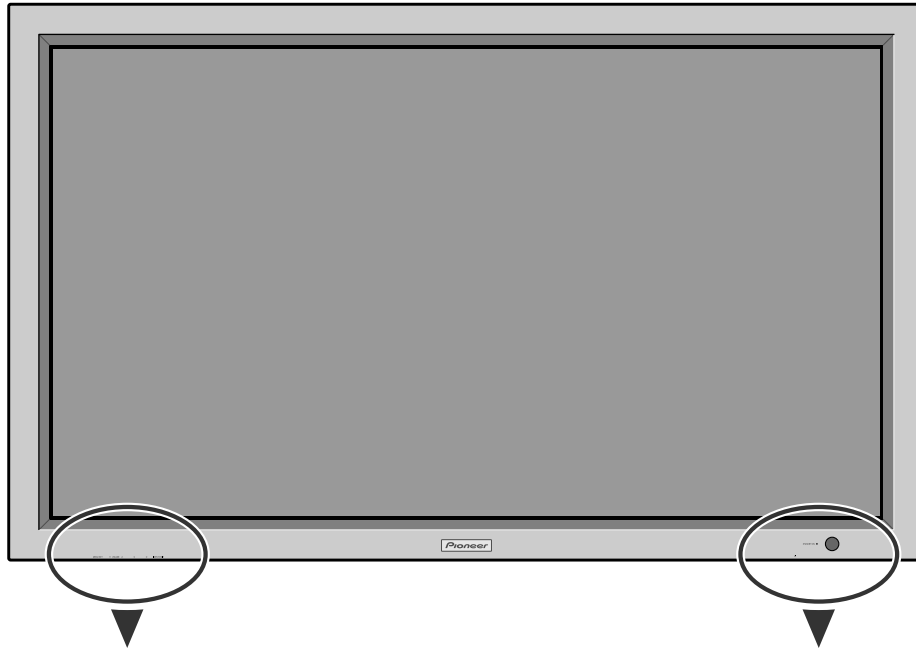

- ① **Alimentation électrique (⏻)**
Met en marche ou arrête le moniteur.
- ② **Fenêtre du capteur des signaux de télécommande**
Reçoit les signaux de la télécommande.
- ③ **Indicateur STANBY/ON (VEILLE/MARCHE)**
S'allume en vertquand l'appareil est en marche.
S'allume en rouge quand l'appareil est en veille.
- ④ **INPUT/EXIT (ENTREE / SORTIE)**
Commute l'entrée.
Les entrées disponibles dépendent du paramétrage de "SELECT BNC", "SELECT D-SUB" et "SÉLECT. RVB".
Fonctionne comme les boutons EXIT dans le mode d'affichage des menus (OSD).
- ⑤ **< et >**
Fonctionne comme les boutons du CURSEUR (◀ / ▶) dans le mode d'affichage des menus (OSD).
- ⑥ **VOLUME ^ (plus fort) et ∨ (moins fort)**
Réglage du volume. Fonctionne comme les boutons du CURSEUR (▲/▼) dans le mode d'affichage des menus (OSD).
- ⑦ **MENU/SET (UTILISER L'APPAREIL)**
Affiche le mode de menus sur l'écran (OSD) et affiche le menu principal.

AVERTISSEMENT

Le commutateur de Marche/Arrêt ne déconnecte pas totalement l'affichage plasma de l'alimentation secteur.

REMARQUE: Pour les utilisateurs européens qui désirent connecter un lecteur DVD possédant une prise péritel. Ce moniteur plasma peut recevoir des signaux video RVB + la composite synchro en se connectant sur la sortie péritel des lecteurs DVD.

Pour la réception des signaux RGB avec composite synchro, se procurer un câble SCART spécial chez nos revendeurs. Les revendeurs vous fourniront également toutes les informations nécessaires.

Veillez-vous référer à la page 19 pour la sélection du mode de fonctionnement correct du gestionnaire d'écran.

Vue arrière / Raccordements

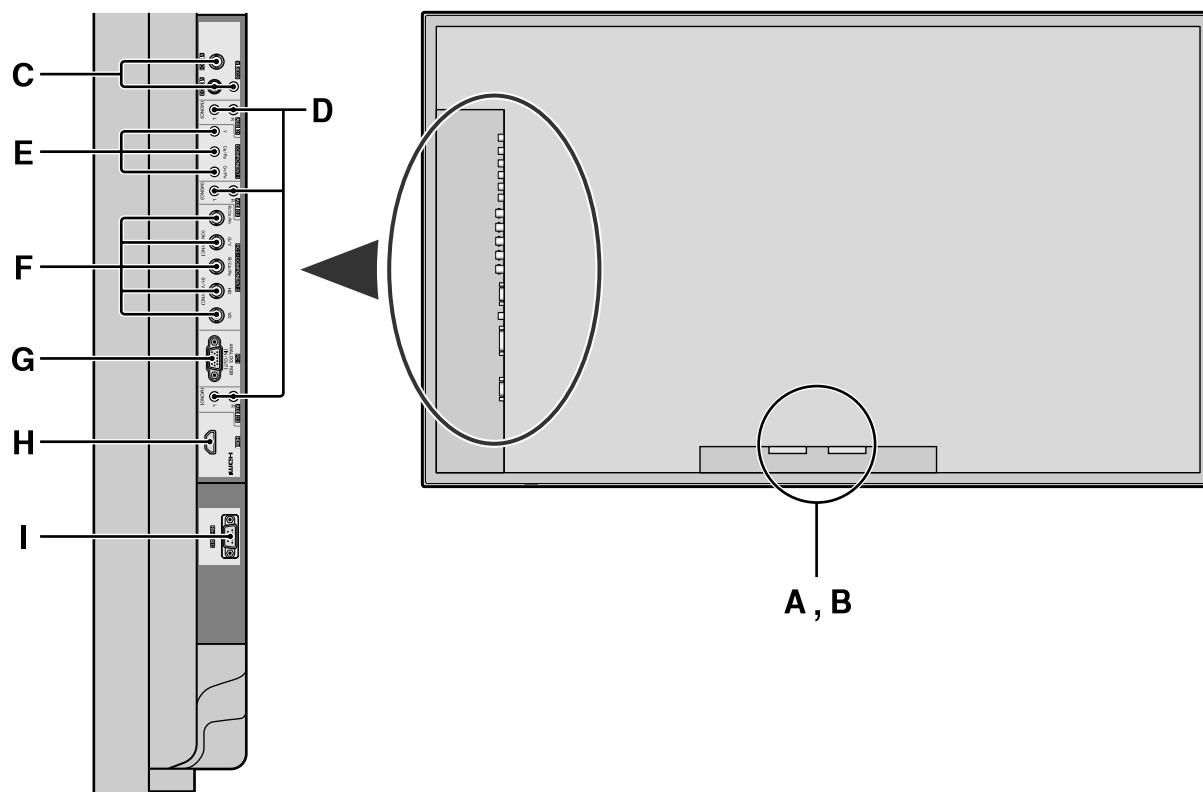

A AC IN (ENTREE DU CORDON

D'ALIMENTATION ELECTRIQUE CA)

Branchement du câble d'alimentation fourni avec l'appareil.

B EXT SPEAKER L et R (HP EXT. G et D)

Connexions des haut-parleurs. Bien respecter la polarité. Raccorder le câble \oplus (positif) à la borne \oplus EXT SPEAKER et le câble \ominus (négatif) à la borne \ominus EXT SPEAKER pour chaque canal GAUCHE et DROIT.

Voir le mode d'emploi des haut-parleurs.

C VIDEO1, 2, 3 (BNC, RCA, S-Video)

Raccorder ici les magnétoscopes (VCR), les lecteurs de DVD ou les vidéoscopes.

D AUDIO1, AUDIO2, AUDIO3

Bornes audio.

Cette entrée est sélectionnable. Régler le type d'image vidéo à afficher sur l'écran de menu.

E COMPONENT1

Connexions pour DVD, lecteur laser vidéo haute définition, etc.

F PC2/COMPONENT2

PC2: Entrée du signal RGB analogique et du signal de synchronisation.

COMPONENT2: Vous pouvez connecter ici des DVD, des sources Haute Définition, des disques lasers, etc. Cette entrée peut être réglée pour une utilisation avec une source RGB ou composant (voir page 19).

G PC1 (D-Sub)

Raccorder ici les signaux RGB analogiques provenant d'un ordinateur ou autre.

H HDMI

Entre un signal RGB numérique (HDMI).

Voir page 31 pour de plus amples informations sur les signaux compatibles.

I RS-232C

Ne branchez jamais un composant sur cette prise sans consulter au préalable le technicien d'installation Pioneer.

Cette prise est utilisée pour les réglages de configuration de l'écran à plasma.

HDMI™
HIGH-DEFINITION MULTIMEDIA INTERFACE

HDMI, the HDMI logo and High-Definition Multimedia Interface are trademarks or registered trademarks of HDMI Licensing LLC.

Informations

- Pour Y/CB/Cr, connectez cette sortie aux bornes COMPONENT1 ou PC2/COMPONENT2.
- Pour SCART procéder de l'une des trois manières suivantes :
SCART1: Connecter R/G/B et sync. composite aux bornes de PC2/COMPONENT2. (Connecteur R, G, B et HD)
SCART2: Raccorder R/G/B aux bornes de COMPONENT2 et sync. composite à la borne VIDEO1.
SCART3: Raccorder R/G/B et sync. composite à la borne PC1.

Télécommande

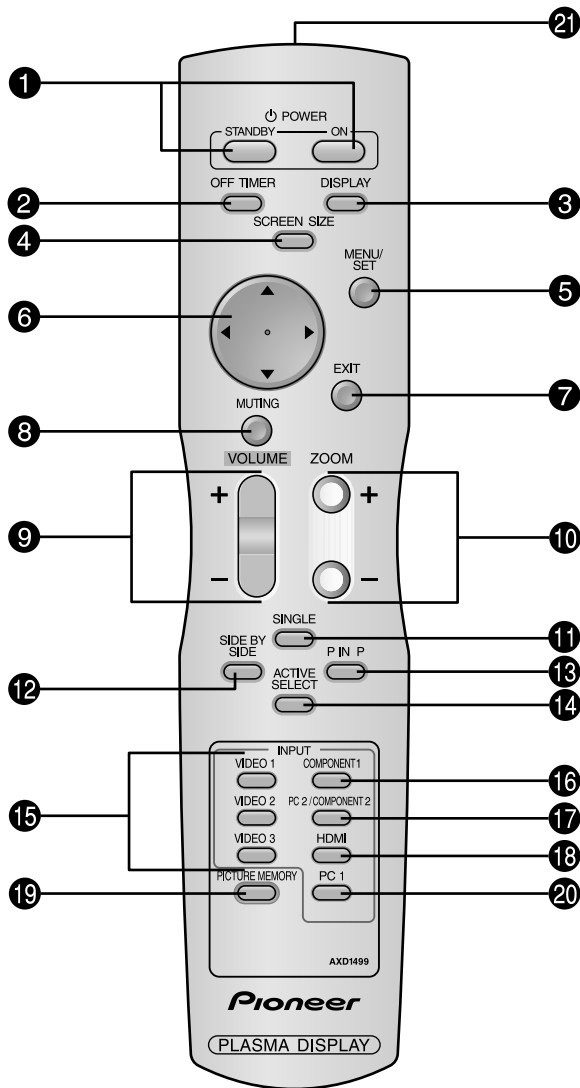

- 1 POWER ON/STANDBY (Alimentation électrique)**
Allume/met l'appareil en attente.
(Cela ne fonctionne pas quand l'indicateur STANDBY/ON de l'appareil principal est éteint (off))
- 2 OFF TIMER**
Active la temporisation de la coupure de l'alimentation.
- 3 DISPLAY**
Affiche la source sélectionnée à l'écran.
- 4 SCREEN SIZE**
Déecte automatiquement le signal et détermine le rapport hauteur/largeur.
La touche SCREEN SIZE ne fonctionne pas pour tous les signaux.
- 5 MENU/SET**
Appuyer sur ce bouton pour accéder aux commandes OSD.
Appuyer sur ce bouton pendant l'affichage du menu principal pour aller dans les sous-menus.
- 6 CURSOR (▲ / ▼ / ◀ / ▶)**
Utiliser les touches pour sélectionner des articles ou des réglages ainsi que pour effectuer les réglages ou commuter l'affichage.

- 7 EXIT**
Appuyer sur ce bouton pour sortir des commandes OSD dans le menu principal. Appuyer sur ce bouton pendant l'affichage d'un sous-menu pour retourner au menu précédent.
- 8 MUTING**
Met le son en sourdine.
- 9 VOLUME (+ / -)**
Réglage du volume sonore.
- 10 ZOOM (+ / -)**
Elargit ou réduit la taille de l'image.
- 11 SINGLE**
Annule le mode de division de l'écran.
- 12 SIDE BY SIDE**
Appuyez sur cette touche pour afficher des images en mode côte-à-côte.
- 13 P IN P**
Appuyez sur cette touche pour afficher des images en mode image dans l'image.
- 14 ACTIVE SELECT**
Appuyer sur cette touche pour sélectionner l'image active en mode d'écran multi.
Lorsque la fonction GEL IMAGE est en fonctionnement, cette touche peut être utilisée pour afficher les images fixes sur le sous-écran.
- 15 VIDEO1, 2, 3**
Appuyer sur ces touches pour sélectionner directement l'entrée.
Ces entrées peuvent également être sélectionnées à l'aide de la touche INPUT/EXIT située sur l'écran.
- 16 COMPONENT1**
Appuyer sur cette touche pour sélectionner directement l'entrée.
Cette entrée peut également être sélectionnée à l'aide de la touche INPUT/EXIT située sur l'écran.
- 17 PC2/COMPONENT2**
Appuyer sur cette touche pour sélectionner directement l'entrée.
Cette entrée peut également être sélectionnée à l'aide de la touche INPUT/EXIT située sur l'écran.
- 18 HDMI**
Appuyer sur cette touche pour sélectionner directement l'entrée.
Cette entrée peut également être sélectionnée à l'aide de la touche INPUT/EXIT située sur l'écran.
Voir page 31 pour de plus amples informations sur les signaux compatibles.
- 19 PICTURE MEMORY**
Permet de choisir un des modes de mémoire d'image 1 à 6.
- 20 PC1**
Appuyer sur cette touche pour sélectionner directement l'entrée.
Cette entrée peut également être sélectionnée à l'aide de la touche INPUT/EXIT située sur l'écran.
- 21 Transmetteur de signaux de la télécommande**
Transmet les signaux de commande à distance.

Fonctions de base

POWER (MARCHÉ/ARRÊT)

Pour mettre en marche et arrêter l'appareil :

1. Relier le câble d'alimentation à une prise active du sec-teur.
2. Appuyer sur la touche d'alimentation électrique (Power) (de l'appareil).

Le voyant STANDBY/ON sur le moniteur s'allume en rouge pour indiquer que ce dernier est en veille

3. Appuyer sur la touche POWER ON (de la télécom-mande) pour mettre le moniteur en marche.

Le voyant STANDBY/ON sur le moniteur s'allume en vert pour indiquer que ce dernier est alimenté.

4. Pour mettre l'appareil hors tension, appuyer sur la touche POWER STANDBY (de la télécommande) ou sur la touche Power (alimentation électrique) de l'appareil.

Le voyant STANDBY/ON sur le moniteur s'allume en rouge pour indiquer que ce dernier est en veille (uniquement lorsqu'on éteint l'appareil avec la télécommande).

VOLUME

Pour régler le volume sonore :

1. Pour amener le volume sonore au niveau souhaité, appuyer et laisser le doigt sur la touche VOLUME ⊕ (du boîtier de télécommande ou de l'appareil).
2. Appuyer et maintenir le doigt sur la touche VOLUME ⊖ (de la télécommande ou du moniteur) pour réduire le volume jusqu'au niveau souhaité.

MUTING (SOURDINE)

Pour mettre le son en sourdine :

Appuyer sur la touche MUTING de la télécommande pour mettre le son en sourdine ; appuyer de nouveau pour restituer le son.

DISPLAY (AFFICHAGE)

Pour vérifier les réglages :

1. L'écran change chaque fois que l'on appuie sur la touche DISPLAY.
2. L'indication disparaît au bout d'environ trois secondes si la touche n'est pas actionnée.

ZOOM NUMÉRIQUE

Le zoom numérique définit la position des images et élargit les images.

1. (S'assurer que ZOOM NAVIG est à l'arrêt)
Appuyer sur la touche ZOOM (+ ou -) pour afficher la loupe. (🔍)

Pour modifier la taille de l'image :

Appuyer sur le bouton ZOOM+ et élargir l'image.

Une pression sur le bouton ZOOM- va réduire la taille de l'image et la remettre à sa taille d'origine.

Pour modifier la position de l'image :

Sélectionner la position avec les boutons ▲▼◀▶.

2. Appuyer sur la touche EXIT pour effacer le curseur.

OFF TIMER (ARRÊT TEMPORISÉ)

Réglage de la temporisation de l'alimentation :

La temporisation d'alimentation peut être réglée pour que le moniteur s'éteigne seul au bout de 30, 60, 90 ou 120 minutes.

1. Appuyer sur la touche OFF TIMER pour régler la temporisation à 30 minutes.
2. Appuyer sur la touche OFF TIMER jusqu'à l'obtention de la durée souhaitée.
3. La temporisation commence à partir du moment où le menu disparaît.

→ 30 → 60 → 90 → 120 → 0



Vérification du temps restant avant l'arrêt automatique:

1. Une fois la temporisation réglée, appuyer une nouvelle fois sur la touche OFF TIMER.
2. Le temps restant avant l'arrêt automatique est affiché puis disparaît après quelques secondes.
3. Pendant les cinq dernières minutes de temporisation, le temps restant s'affiche jusqu'à l'arrêt automatique.

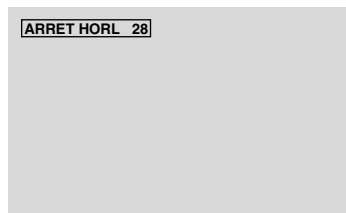

Annulation de la temporisation de l'alimentation:

1. Appuyer sur la touche OFF TIMER deux fois de suite.
2. La temporisation est annulée.



Remarque:

Après que l'alimentation est coupée par le mode de temporisation...

Un courant de faible intensité est toujours envoyé au moniteur. Si l'on doit quitter les lieux ou ne pas utiliser le système pendant une durée prolongée, il est préférable de couper complètement l'alimentation du moniteur.

Fonctionnement avec écran large (WIDE)

Opération de taille d'écran (manuel)

Cette fonction permet de sélectionner un des six formats d'écran.

Visualisation de vidéos ou de disques laser vidéo

1. Appuyer sur la touche SCREEN SIZE de la télécommande.
2. Dans les 3 secondes qui suivent

Appuyer de nouveau sur cette touche SCREEN SIZE.

Les formats d'écran défilent dans la séquence suivante :

→ 4:3 → PLEIN → LARGE → ZOOM → 2.35:1 → 14:9

A l'entrée d'un signal 720P ou 1080I:

PLEIN ↔ 2.35:1

Lors de l'affichage d'image Multi Écran:

4.3 ↔ PLEIN

La taille d'écran est fixée sur PLEIN à l'entrée d'un signal 720P ou 1080I.

Format d'écran 4:3

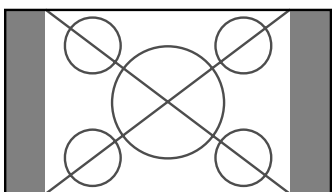

L'écran affiche l'image normale.

* L'image a les mêmes proportions que les images vidéo avec un rapport 4/3.

Format d'écran PLEIN

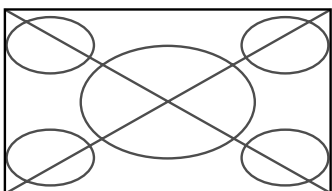

L'image est étirée sur le plan horizontal

* Les images compressées sur le plan horizontal sont étirées sur le plan horizontal et affichées sur la largeur totale de l'écran. (Les images normales sont étirées sur le plan horizontal.)

Format d'écran LARGE

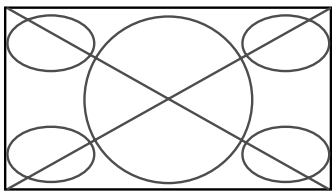

L'image est agrandie sur les axes vertical et horizontal avec des rapports différents.

* Utiliser ce format d'écran pour regarder les émissions de vidéo normales (4/3) sur la totalité du grand écran.

Format d'écran ZOOM

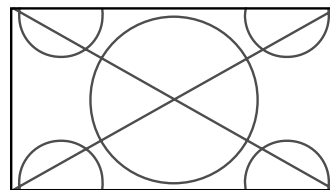

L'image est agrandie sur les axes vertical et horizontal tout en conservant les proportions originales.

* Utiliser ce mode pour les films de format cinéma (large), etc.

Format d'écran 2,35:1

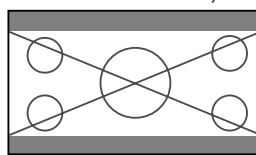
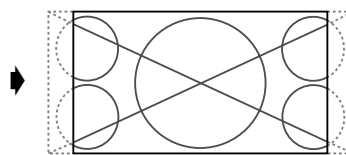

Image originale



Perte d'informations de chaque côté

L'image filmée comprimée est agrandie au format de l'écran dans un rapport de 2,35:1. Aucune bande noire n'est visible en haut ou en bas de l'image mais certaines informations sont perdues dans les marges gauche et droite.

• Cette fonction est active quand le signal d'entrée est de type vidéo, composante (480I, 480P, 576I, 576P, 720P, 1080I) ou RGB (signal 525P ou 625P fourni par un changeur de trame) ou HDMI (480I, 480P, 720P, 1080I, 576P).

* Si une bande noire apparaît en haut ou en bas de l'image en plein page écran, choisir le format d'écran 2,35:1 pour éviter les marques de phosphore.

Format d'écran 14:9

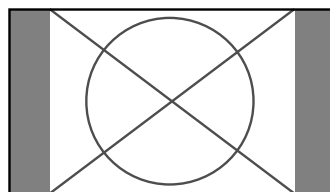

L'image est affichée avec un rapport 14:9.

* Cette fonction est disponible pour les signaux d'entrée de type vidéo, composante (480I, 480P, 576I, 576P) ou RGB (signal 525P ou 625P provenant d'un convertisseur de balayage) ou HDMI (480I, 480P, 576P).

Remarque: ne pas laisser l'affichage en mode 4:3 pendant une trop longue période de temps. Il y a risque de vieillissement des luminophores.

Opération de taille d'écran sur des signaux d'ordinateur

Commuter vers le mode grand écran pour agrandir l'image 4/3 et remplir l'écran en entier.

1. Appuyer sur la touche SCREEN SIZE de la télécommande.
2. Dans les 3 secondes qui suivent ...

Appuyer de nouveau sur cette touche SCREEN SIZE.
Les formats d'écran défilent dans la séquence suivante:

→ 4:3 → PLEIN → ZOOM

Lors de l'affichage d'image Multi Écran:

4.3 ↔ PLEIN

Format d'écran 4:3 (4/3 et SXGA 5/4)

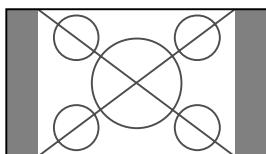

L'image a les mêmes proportions qu'une image d'ordinateur.

Format d'écran PLEIN

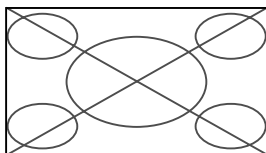

L'image est étirée sur le plan horizontal.

Format d'écran ZOOM

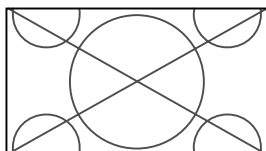

Lors d'une entrée de signaux Large (wide)

Format d'écran PLEIN

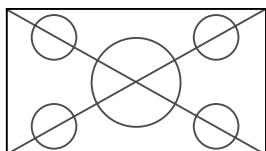

Informations

■ Résolutions disponibles

Voir la page 28 pour plus de détails sur la sortie d'affichage des différents standards VESA pouvant être utilisés sur le moniteur.

"D BY D" est une façon d'afficher les pixels en correspondance une à une avec les signaux d'entrée, peut être sélectionné uniquement lorsqu'un signal 1280 points x 768 lignes est affiché.

■ Lors d'une entrée de signaux wide VGA* de 852 (848) points × 480 lignes ayant une fréquence verticale de 60 Hz et une fréquence horizontale de 31,7 (31,0) kHz

Sélectionner une option appropriée pour le mode SÉLECT. RVB en consultant le "Tableau des signaux pris en charge" à la page 28.

* "VGA", "SVGA" et "SXGA" sont des marques déposées de IBM, Inc. - Etats-Unis.

Remarque: ne pas laisser l'affichage en mode 4:3 pendant une trop longue période de temps. Il y a risque de vieillissement des luminophores.

Opérations de DECOUPE D'IMAGE

Affichage de deux images en même temps sur l'écran

* Il se peut qu'une image de l'entrée PC ne soit pas affichée sur ces modes, en fonction des caractéristiques du signal d'entrée.

- Appuyer sur la touche pour sélectionner un mode d'écran par les modes d'écran simple, côte à côte et image dans image.

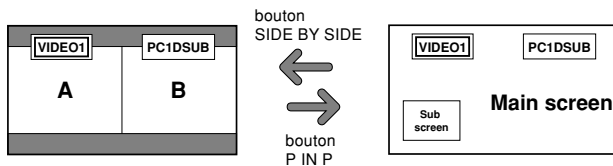
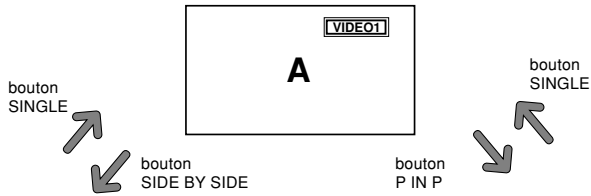

Remarque:
L'image A et l'image B sur l'écran ci-dessous n'ont pas toujours la même hauteur.

Informations

Il se peut que les opérations de découpe d'image ne fonctionnent pas, selon la combinaison de signaux d'entrée. Dans le tableau suivant, "○" signifie Oui, "×" signifie Non.

		Pictures displayed on the right/main screen (Select1)							
		VIDEO1	VIDEO2	VIDEO3	COMPONENT1	PC2	PC1	HDMI	SCART1-3
Images affichées sur l'écran	VIDEO1	×	×	×	○	○	○	○	×
	VIDEO2	×	×	×	○	○	○	○	×
écran secondaire/gauche (Sélect2)	VIDEO3	×	×	×	○	○	○	○	×
	COMPONENT1	○	○	○	×	○	○	○	○
	PC2	○	○	○	○	×	○	○	1,2:×
	COMPONENT2	○	○	○	○	○	×	○	3:○ 3:×
	PC1	○	○	○	○	○	×	○	1,2:○ 3:○
	HDMI	○	○	○	○	○	○	×	○
	SCART1-3	×	×	×	○	1,2:×	1,2:○ 3:×	○	×

■ Il se peut que les opérations de découpe d'image ne fonctionnent pas, selon le type des signaux PC.

Opérations en mode côte-à-côte

Pour changer le format de l'image, appuyer sur le bouton ◀▶ ou ▼ du curseur.

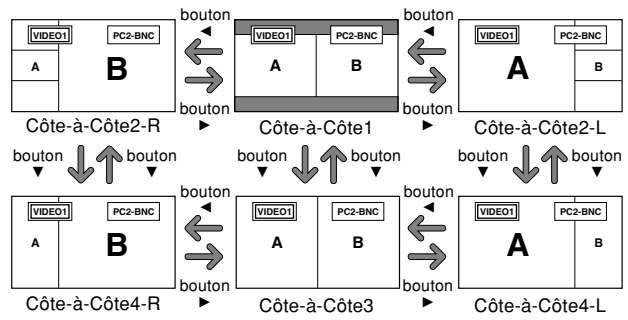

Pour afficher alternativement une image à droite et à gauche, appuyer sur le bouton ▲ du curseur.

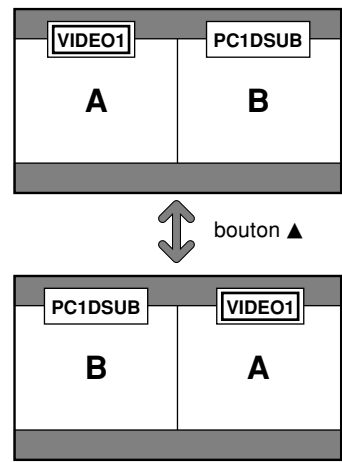

Pour activer une image donnée, appuyer sur le bouton ACTIVE SELECT.

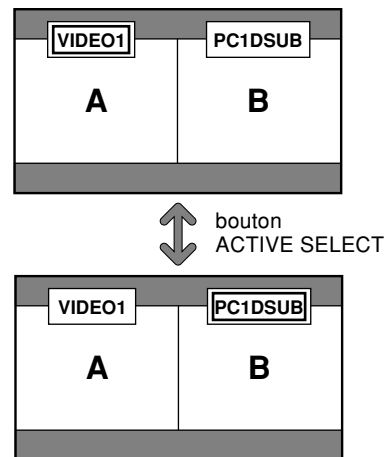

Opérations en mode image-dans-image

Pour changer de position sur l'écran secondaire, appuyer sur le bouton ◀ ou ▶ du curseur.

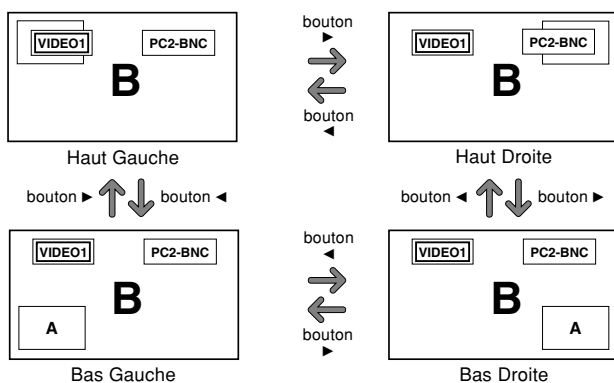

Pour changer le format de l'écran secondaire, appuyer sur le bouton ▼ du curseur.

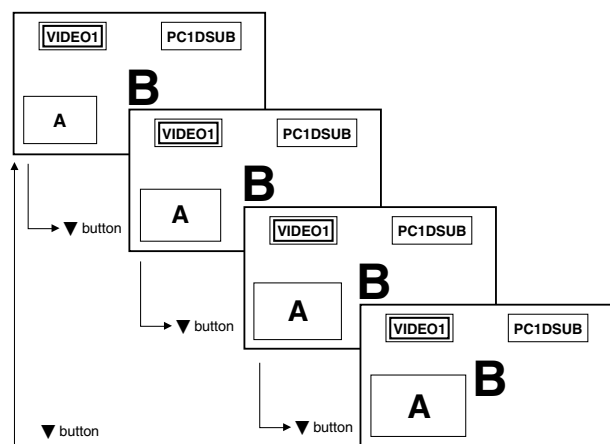

Pour activer une image donnée, appuyer sur le bouton ACTIVE SELECT.

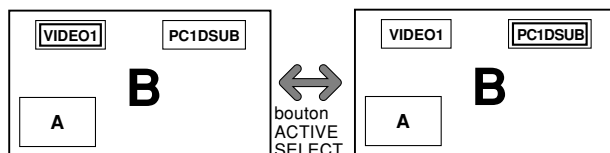

Sélection des signaux d'entrée à afficher

1. Appuyer sur la touche ACTIVE SELECT pour rendre active l'image désirée.
2. Appuyer sur la touche PC1, VIDEO1, 2, 3, COMPONENT1, PC2/COMPONENT2 ou HDMI. À chaque pression sur la touche, le signal d'entrée sélectionné change. On peut également utiliser le bouton INPUT/EXIT du moniteur pour changer la sélection.

Zoomer les images

1. Appuyez sur la touche ACTIVE SELECT pour activer l'image désirée.
2. Utilisez la touche ZOOM +/- pour agrandir l'image. Pour les détails, voir "ZOOM NUMERIQUE" à la page 7.

Réglage des commandes OSD

1. Appuyer sur la touche ACTIVE SELECT pour rendre active l'image désirée.
2. Appuyer sur la touche MENU/SET pour afficher le MENU PRINCIPAL.
3. Régler les paramètres selon ses préférences. Pour plus d'informations, voir "Commandes OSD (MENS ÉCRAN)" à la page 12.

Remarque:

- En mode écran multi, certaines fonctions des commandes OSD ne sont pas disponibles.

Commandes OSD (MÉNUS ÉCRAN)

Opérations de menu

Ce chapitre décrit l'utilisation des menus et des rubriques sélectionnées.

1. Appuyer sur la touche MENU/SET de la télécommande pour accéder au MENU PRINCIPAL.

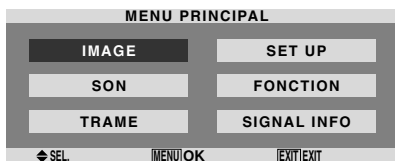

2. Appuyer sur les flèches ▲ ▼ de la télécommande pour sélectionner le menu souhaité.
3. Appuyer sur la touche MENU/SET de la télécommande pour activer le sous-menu ou la rubrique souhaitée.



4. Régler le niveau ou modifier le réglage de la rubrique souhaité à l'aide des touches ◀ ▶ la télécommande.

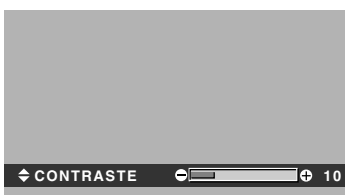

5. Le réglage ou le paramétrage est mémorisé. La modification devient la référence jusqu'à nouveau paramétrage.
 6. Répéter les étapes 2 à 5 pour régler un paramètre supplémentaire ou appuyer sur la touche EXIT (sortie) de la télécommande pour retourner au menu principal.
- * Lors du réglage à l'aide de la barre au bas de l'écran, appuyez sur la touche ◀ ou ▶ dans les 5 secondes. Si vous ne le faites pas, la configuration actuelle est sauvegardée et l'écran précédent apparaît.

Remarque: Le menu principal disparaît en appuyant sur le bouton EXIT (sortie).

Sélection de la langue des menus

Les menus sont disponibles en sept langues différentes.

Exemple: sélection des menus en "DEUTSCH"

Sur "LANGAGE" dans le menu "SET UP", sélectionnez "DEUTSCH".

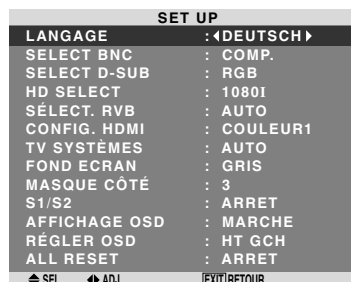

Informations

■ Sélection de la langue des menus

ENGLISH anglais
DEUTSCH allemand
FRANÇAIS français
ESPAÑOL espagnol
ITALIANO italien
SVENSKA suédois
РУССКИЙ russe

Arborescence de menus

■ : La partie hachurée indique la valeur par défaut.

← → + : Appuyer sur le bouton ◀ ou ▶ pour régler.

MENU PRINCIPAL	SOUS-MENU	SOUS-MENU 2	SOUS-MENU 3	RÉINITIALISATION	REFERENCE	
IMAGE	CONFIG. IMAGE	ARRET/MEMOIRE1-6		OUI	15	
	CONTRASTE	← → +	0 ← 52 → 72	OUI	15	
	LUMINANCE	← → +	0 ← 32 → 64	OUI	15	
	PIQUÉ	← → +	0 ← 16 → 32	OUI	15	
	COULEUR	← → +	0 ← 32 → 64	OUI	15	
	TEINTE	R ← → G	0 ← 32 → 64	OUI	15	
	DNR	ARRET/BAS/MOYEN/HAUT		OUI	15	
	TEMP. COUL	BASSE -/BASSE +/MEDIUM/HAUTE		OUI	16	
	BALANCE DES BLANCS	R. HAUT	← → +	0 ← 40 → 70	OUI	16
		G. HAUT	← → +	0 ← 40 → 70	OUI	16
		B. HAUT	← → +	0 ← 40 → 70	OUI	16
		R. BAS	← → +	0 ← 40 → 70	OUI	16
		G. BAS	← → +	0 ← 40 → 70	OUI	16
		B. BAS	← → +	0 ← 40 → 70	OUI	16
		RESET	ARRET ← → MARCHE		OUI	16
		GAMMA	2.1 ← 2.2 ← 2.3 → 2.4		OUI	16
		TON BAS	AUTO ← → 1 ← → → 3		OUI	16
		NIV. CONFIG.	0 ← → 3.75 ← → 7.5		OUI	17
	REGL. COULEURS	ROUGE	J ← → M	0 ← 32 → 64	OUI	17
		VERT	C ← → J	0 ← 32 → 64	OUI	17
		BLEU	M ← → C	0 ← 32 → 64	OUI	17
		JAUNE	V ← → R	0 ← 32 → 64	OUI	17
		MAGENTA	R ← → B	0 ← 32 → 64	OUI	17
		CYAN	B ← → V	0 ← 32 → 64	OUI	17
		RESET	ARRET ← → MARCHE		OUI	17
	PURECINEMA	MARCHE ← → ARRET		OUI	17	
	SÉLECTION AV	DEFAULT/CINÉMA1/CINÉMA2/STANDARD/DYNAMIQUE		OUI	17	

MENU PRINCIPAL	SOUS-MENU	SOUS-MENU 2	SOUS-MENU 3	RÉINITIALISATION	REFERENCE
SON	BASSE	← → +	0 ← 13 → 26	OUI	18
	AIGUE	← → +	0 ← 13 → 26	OUI	18
	BALANCE	L ← → R	-22 ← 0 → +22	OUI	18
	AUDIO INPUT1	VIDEO 1-3 / COMPNT 1-2 / PC1DSUB / PC2-BNC		OUI	18
	AUDIO INPUT2	VIDEO 1-3 / COMPNT 1-2 / PC1DSUB / PC2-BNC		OUI	18
	AUDIO INPUT3	VIDEO 1-3 / COMPNT 1-2 / PC1DSUB / PC2-BNC		OUI	18
	ENTRÉE HDMI	MARCHE ← → ARRET		OUI	18

MENU PRINCIPAL	SOUS-MENU	SOUS-MENU 2	SOUS-MENU 3	RÉINITIALISATION	REFERENCE
TRAME	TAILLE ÉCRAN	ZOOM/4:3/PLEIN/LARGE/14:9/2.35:1		NON	18
	V.POSITION	← → +	-64 ← 0 → +64	OUI	18
	H.POSITION	← → +	-128 ← 0 → +127	OUI	18
	V.HAUTEUR	← → +	0 ← → 64	OUI	18
	H.LARGEUR	← → +	0 ← → 64	OUI	18
	RÉGLAGE AUTO	MARCHE ← → ARRET*2		NON	18
	PHASE*1	← → + *2	0 ← → 64	OUI	18
	HORLOGE*1	← → + *2	0 ← 64 → 128	OUI	18

MENU PRINCIPAL	SOUS-MENU	SOUS-MENU 2	SOUS-MENU 3	RÉINITIALISATION	REFERENCE
SET UP	LANGAGE	ENGLISH/DEUTSCH/FRANÇAIS/ESPAÑOL/ITALIANO/SVENSKA/РУССКИЙ		NON	12
	SELECT BNC	RGB ← → COMP ← → SCART1 ← → SCART2		OUI	19
	SELECT D-SUB	RGB ← → SCART3		OUI	19
	HD SELECT	1080I/1035I/540P		NON	19
	SÉLECT. RVB	AUTO/IMA.FIX/IMA.MOV/LARGE1/LARGE2/LARGE3/LARGE4/DTV		OUI	19
	CONFIG. HDMI	COULEUR1 ← → COULEUR2		NON	20
	TV SYSTÈMES	AUTO/3.58NTSC/4.43 NTSC/PAL/PAL 60/PAL-N/PAL-M/SECAM		NON	20
	FOND ÉCRAN	NOIR/GRIS		OUI	20
	MASQUE CÔTÉ	0 ← → → 3 ← → → 15		OUI	21
	S1/S2	AUTO ← → ARRET		OUI	21
	AFFICHAGE OSD	MARCHE ← → ARRET		OUI	21
	RÉGLER OSD	HT GCH ← → HT CENTRE ← → HT DRTE ← → BAS GCH ← → BAS CENTRE ← → BAS DRT		OUI	21
	ALL RESET	MARCHE ← → ARRET		—	22

MENU PRINCIPAL	SOUS-MENU	SOUS-MENU 2	SOUS-MENU 3	RÉINITIALISATION	REFERENCE
FONCTION	ECO ÉNERGIE	MARCHE←→ARRET		OUI	22
	SELECT SKIP	MARCHE←→ARRET		OUI	23
	DETEC. SS IMA	AUTO←→ARRET		OUI	23
	ZOOM NAVIG	ARRET←→CT A CT←→BAS GCH←→BAS DRT←→HT DRTE←→HT GCH		OUI	23
	GEL IMAGE	ARRET←→CT A CT1←→CT A CT2←→BAS GCH←→BAS DRT←→HT DRTE←→HT GCH		OUI	24
	LONGUE DURÉE	MANUEL/AUTO		OUI	24
		ABL	100/75/50/25	OUI	24
		ROTATION PIX	ARRET/AUTO1/AUTO2	OUI	25
		INV./FD BLANC	ARRET/INV./BLANC	OUI	25
		SCREEN WIPER	MARCHE←→ARRET	OUI	25
		FOCUS LEGER	ARRET/1/2/3/4	OUI	25
		ORBITEUR OSD	MARCHE←→ARRET	OUI	25
		CONTRASTE OSD	BASSE←→NORMAL	OUI	26

MENU PRINCIPAL	SOUS-MENU	SOUS-MENU 2	SOUS-MENU 3	RÉINITIALISATION	REFERENCE
SIGNAL INFO				—	26

- *1 Les fonctions ajustement de l'image et image fine ne sont disponibles que lorsque le mode 'Réglage auto' est désactivé (ARRET).
- *2 Uniquement PC.

Informations

■ Restauration des réglages par défaut (réglage d'usine)

Sélectionner "ALL RESET" sous le menu de SET UP. Noter que cette action restaure tous les réglages d'usine par défaut.

Menu de réglage de l'image

Mise en mémoire des réglages de l'image

Cette fonction permet de garder en mémoire tous les réglages actuels des menus du signal et IMAGE et de les rappeler si nécessaire.

Il y a six mémoires de réglage d'image en tout, auxquelles il est possible d'ajouter un commentaire de 15 caractères.

Exemple: Mise en mémoire des réglages de l'image en MEMOIRE1

Au niveau de l'option "CONFIG. IMAGE" du menu "IMAGE", sélectionner "MEMOIRE1", puis appuyer sur la touche MENU/SET.

L'écran "CONFIG. IMAGE" s'affiche alors.

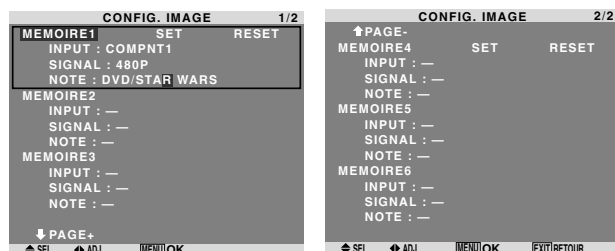

Informations

■ Réglages CONFIG. IMAGE

ARRET: Fonction de mise en mémoire des réglages d'image non utilisée.

MEMOIRE1 à 6: Mise en mémoire des réglages d'image dans la mémoire correspondante. Le nombre maximal de mémoires est de 6, sans tenir compte des entrées.

■ Configuration de la mémoire

- Utiliser les touches ▲ et ▼ pour sélectionner l'emplacement mémoire désiré, MEMOIRE1 à MEMOIRE6.
- Utiliser les touches ◀ et ▶ pour sélectionner "SET", puis appuyer sur la touche MENU/SET.
- Saisir un commentaire si nécessaire.

■ Réinitialisation d'un emplacement mémoire

Utiliser les touches ▲ et ▼ pour sélectionner l'emplacement mémoire voulu, MEMOIRE1 à MEMOIRE6, puis utiliser les touches ◀ et ▶ pour sélectionner "RESET", puis appuyer sur la touche MENU/SET.

L'emplacement mémoire est alors effacé, et "—" s'affiche dans les colonnes "INPUT", "SIGNAL" et "NOTE".

■ Saisie de commentaires

- Utiliser les touches ◀ et ▶ pour choisir "NOTE", puis appuyer sur la touche MENU/SET.
- Saisir le texte du commentaire.
 - Utiliser la touche ▲ et ▼ pour sélectionner un caractère.
 - Utiliser les touches ◀ et ▶ pour déplacer le curseur.
 - Utiliser la touche EXIT pour effacer le caractère se trouvant au niveau du curseur
- Appuyer sur la touche MENU/SET après avoir saisi le commentaire.

Réglage de l'image

Le contraste, la luminance, le piqué, la couleur et la teinte peuvent être réglés à la demande.

Exemple: Régler le contraste

Sur "CONTRASTE" dans le menu "IMAGE", réglez le contraste.

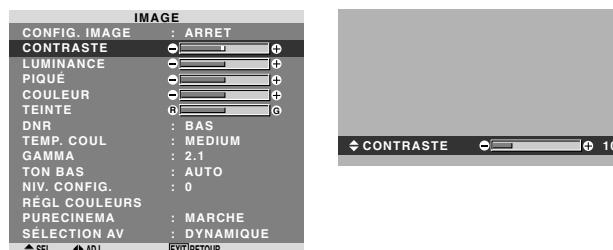

Remarque: Si le message "PAS DE RÉGLAGE" apparaît...

Vérifier qu'en entrant dans le sous-menu IMAGE que la SELECTION AV n'est pas réglé sur DEFAULT.

Informations

■ Écran de réglage de l'image

CONTRASTE: Règle le contraste de l'image.

LUMINANCE: Règle la LUMINANCE de l'image.

PIQUÉ: Règle le piqué de l'image. Règle le détail de l'image de l'affichage VIDEO.

COULEUR: Règle la densité de la couleur.

TEINTE: Règle la teinte de l'image.

Réglage pour une couleur de peau naturelle, du fond, etc.

■ Réglage des images d'ordinateur

Pour les images d'ordinateur, seul le contraste et la LUMINANCE peuvent être réglés.

■ Restauration des réglages par défaut (réglage d'usine)

Appuyer sur la touche "DEFAULT" des option de réglage du "SÉLECTION AV".

Réduction du bruit de l'image (parasites)

Utiliser ce réglage si le bruit de l'image est du à une mauvaise réception ou à la qualité médiocre de la cassette vidéo.

Exemple: Régler de "HAUT"

Sur "DNR" dans le menu "IMAGE", sélectionnez "HAUT".

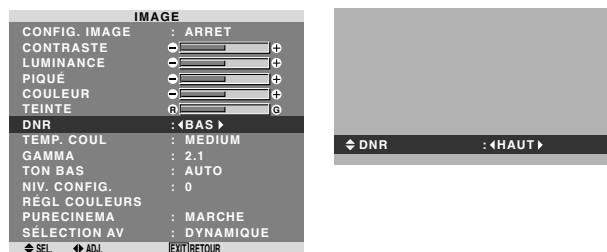

Informations

■ DNR

* "DNR" signifie réduction du bruit numérique

* Cette fonction réduit le bruit de l'image (parasites).

■ Niveaux de réduction de bruit

Il existe trois types de réduction du bruit (parasites).

Chacun opère avec une intensité différente pour réduire les parasites.

L'effet va croissant dans cet ordre BAS, MOYEN et HAUT.

ARRET: Désactive la réduction de bruit.

Réglage de la température de couleur

Utiliser cette fonction pour régler le ton de la couleur produit par l'affichage plasma.

Exemple: Réglage sur "HAUTE"

Sur "TEMP. COUL" dans le menu "IMAGE", sélectionnez "HAUTE".

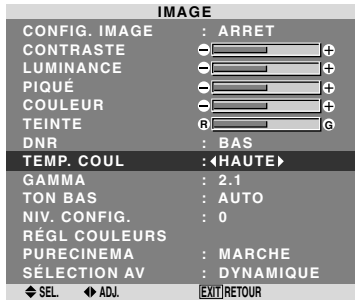

Informations

■ Réglage de la température de la couleur

BASSE -: Plus de rouge

BASSE +: Un peu plus de rouge

MEDIUM: Normal (un peu plus de bleu)

HAUTE: Plus de bleu

Ajustement des couleurs à la qualité désirée

Pour le réglage de la balance du blanc dans chaque température de couleur pour la qualité de couleur souhaitée, procéder de la manière suivante.

Exemple : Réglage du "R. HAUT" de la température de couleur "HAUTE".

Sur "TEMP. COUL" dans le menu "IMAGE", sélectionnez "HAUTE", puis appuyez sur la touche MENU/SET.

L'écran "BALANCE DES BLANCS" apparaît.

Sur "R. HAUT", réglez l'équilibre de blanc.



Informations

■ Ajustement de la balance des blancs

R/G/B HAUT: Réglage de la balance des blancs pour le niveau de blanc

R/G/B BAS: Réglage de la balance des blancs pour le niveau de noir

RESET: Retour aux valeurs usine par défaut. Sélectionner "MARCHE" à l'aide des touches ◀ et ▶ puis appuyer sur la touche MENU/SET.

■ Restauration des réglages par défaut (réglage d'usine)

Sélectionner "RESET" sous le menu de BALANCE DES BLANCS.

Modification de la courbe gamma

Cette fonction permet de régler la luminosité dans la zone des tons moyens sans modifier les ombres et les mises en lumière.

Exemple : Réglage sur "2.3".

Sur "GAMMA" dans le menu "IMAGE", sélectionnez "2.3".

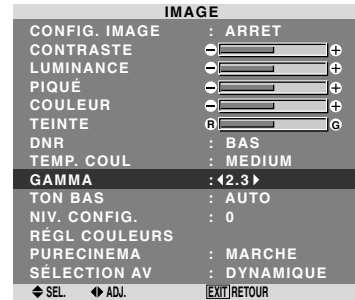

Informations

■ Réglage de GAMMA

Plus le chiffre sélectionné est grand (dans l'ordre 2.1, 2.2, 2.3, 2.4), plus l'image est sombre.

* Ces valeurs sont approximatives.

Réglages des tons bas

Cette fonction permet une reproduction plus fine des tons bas en particulier dans les zones sombres.

Exemple: Réglage sur "2"

Sur "TON BAS" dans le menu "IMAGE", sélectionnez "2".

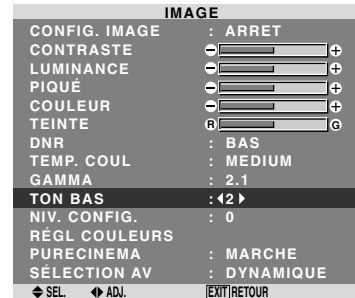

Informations

■ Réglage de TON BAS

AUTO: L'image est analysée et les réglages sont effectués automatiquement.

1: La méthode mise en œuvre est celle appropriée aux images fixes.

2: La méthode mise en œuvre est celle appropriée aux images animées.

3: La méthode mise en œuvre est celle de diffusion des erreurs.

Réglage du niveau piédestal (niveau des noirs)

Cette fonction permet d'ajuster le niveau de noirs dans l'image.

Exemple: Réglage sur "3.75"

Au niveau de l'option "NIV. CONFIG." du menu "IMAGE", sélectionner "3.75".

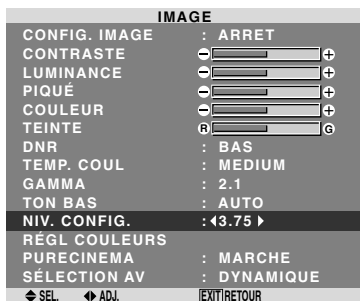

Informations

■ Réglages NIV. CONFIG.

- 0: Etat normal
- 3.75: 3,75% inférieur à la normale
- 7.5: 7,5% inférieur à la normale

Réglage des couleurs

Pour régler la luminance et la densité de couleur du rouge, du vert, du bleu, du jaune, du magenta et du cyan, procéder de la manière suivante.

Cette méthode permet d'accentuer le vert des arbres, le bleu du ciel etc...

Exemple : Réglage du ton de couleur du bleu

Sur le menu "IMAGE", sélectionnez "REGL. COULEURS", puis appuyez sur la touche MENU/SET.

L'écran "REGL. COULEURS" apparaît.

Sur "BLEU" dans "REGL. COULEURS", réglez l'ajustement de couleur.



Informations

■ Réglage de REGL COULEUR

- ROUGE: Pour procéder au réglage du rouge.
- VERT: Pour procéder au réglage du vert.
- BLEU: Pour procéder au réglage du bleu.
- JAUNE: Pour procéder au réglage du jaune.
- MAGENTA: Pour procéder au réglage du magenta.
- CYAN: Pour procéder au réglage du cyan.
- RESET: Retour aux valeurs usine par défaut. Sélectionner "MARCHE" à l'aide des touches ◀ et ▶ puis appuyer sur la touche MENU/SET.

Réglage de l'image pour s'adapter au format cinéma

L'image au format film est détectée et projetée dans un mode d'image adapté.

[Uniquement NTSC, PAL, PAL60, 480I (60Hz), 525I (60Hz), 576I (50Hz), 625I (50Hz), 1035I (60Hz) et 1080I (60 Hz)]

Exemple: Activation du "PURECINEMA" (ARRET)

Sur "PURECINEMA" dans le menu "IMAGE", sélectionnez "ARRET".

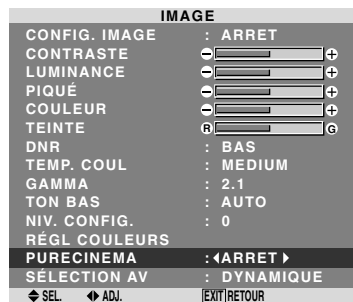

Informations

■ PURECINEMA

- MARCHE: Détection automatique du format de l'image et projection dans le PURECINEMA.
- ARRET: Le PURECINEMA ne fonctionne pas.

Réglage du SÉLECTION AV en fonction de l'éclairage ambiant

Quatre modes d'affichage sont disponibles pour obtenir la meilleure image selon l'éclairage ambiant.

Exemple: Sélection du mode "CINÉMA1"

Sur "SÉLECTION AV" dans le menu "IMAGE", sélectionnez "CINÉMA1".

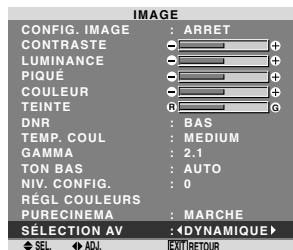

Informations

■ SÉLECTION AV

- CINÉMA1, 2: Choisir ce mode pour visionner une cassette vidéo dans une pièce sombre. Les images sont plus foncées et plus fines, comme sur un écran de cinéma. Pour une image plus sombre, sélectionner CINÉMA2.
- STANDARD: Ce mode utilise pour regarder la VIDEO dans une pièce éclairée.
- Ce mode fournit des images avec une nette différence entre les zones claires et les zones sombres.
- DYNAMIQUE: Ce mode fournit des images plus claires que le mode STANDARD.
- DEFAULT: S'utilise pour restaurer les réglages d'usine par défaut.
- A l'entrée du signal PC, STANDARD est le réglage par défaut.

Menu des réglage du son

Réglage des aigus des graves et de la balance gauche/droit

L'équilibre droite/gauche, les graves et les aigus peuvent être réglés selon vos choix.

Exemple: Réglage des graves

Sur "BASSE" dans le menu "SON", régler les graves.

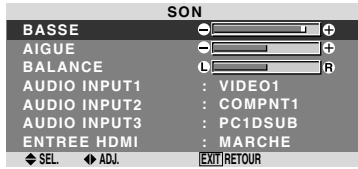

Remarque: Si le message "PAS DE RÉGLAGE" apparaît...

Régler correctement "AUDIO INPUT (ENTREE AUDIO)" dans le menu AUDIO.

Informations

■ Menu des réglages son

BASSE: commande du niveau des basse-fréquences.

AIGUE: commande du niveau des sons hautes-fréquences.

BALANCE: Règle l'équilibre des canaux gauche et droit.

Réglage des emplacements des connecteurs audio

Réglage des connecteurs AUDIO 1, 2, et 3 sur l'entrée désirée.

Exemple: Régler "AUDIO INPUT1" sur "VIDEO2".

Sur "AUDIO INPUT1" dans le menu "SON", sélectionnez "VIDEO2".

Les sources disponibles dépendent des réglages de l'entrée.

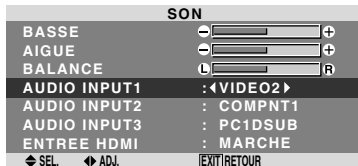

Informations

■ AUDIO INPUT (ENTREE AUDIO)

Un signal audio simple ne peut pas être choisi comme canal sonore pour plus d'une borne d'entrée.

■ ENTREE HDMI

MARCHE: Active le signal d'entrée audio numérique transmis par l'intermédiaire de la borne HDMI.

ARRET: Désactive le signal d'entrée audio numérique.

Menu des réglage de l'écran

Réglage de la position, de la taille, de la PHASE et de la HORLOGE

La position et le scintillement de l'image peuvent être corrigés.

Exemple: Réglage de la position verticale en mode normal.

Sur "V.POSITION" dans le menu "TRAME", réglez la position.

En appuyant sur les touches ◀ et ▶, les modes défilent dans la séquence suivante :

4:3 ↔ PLEIN

* Ce mode peut aussi être activé en appuyant sur la touche SCREEN SIZE de la télécommande.

* Les réglages sur le menu TRAME ne sont pas fixés en usine.

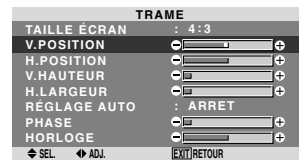

Informations

■ Lorsque "RÉGLAGE AUTO" est désactivée ("ARRET")

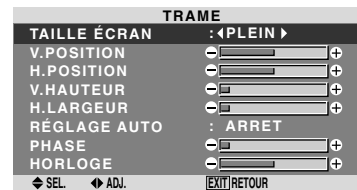

Lorsque Image auto est désactivé, les articles PHASE et HORLOGE sont affichés afin que vous puissiez les régler.

■ Réglage de l'image automatique

MARCHE: Les réglages de la PHASE, de la HORLOGE et la position sont réalisés automatiquement.

Non disponible pour ZOOM numérique.

ARRET: Les réglages de la PHASE, de la HORLOGE et la position sont réalisés manuellement.

* Si PHASE n'est pas possible, mettre RÉGLAGE AUTO sur ARRET (OFF) et procéder manuellement.

■ Réglage de la position de l'image

V.POSITION: Réglage de la position verticale de l'image.

H.POSITION: Réglage de la position horizontale de l'image.

V.HAUTEUR: Ajuste la taille verticale de l'image.

(Sauf pour LARGE)

H.LARGEUR: Réglage de la taille horizontale de l'image. (Sauf pour LARGE)

PHASE*: Règle le scintillement.

HORLOGE*: Elimine les bandes horizontales de l'image.

* Les fonctions ajustement de l'image et image fine ne sont disponibles que lorsque le mode 'Réglage auto' est désactivé (ARRET).

* RÉGLAGE AUTO, PHASE et HORLOGE ne sont possibles que pour les signaux RGB.

Mais ces options n'existent pas pour les films animés en RGB, VIDEO ou COMPONENT.

Menu des réglages de SET UP

Réglage des connecteurs PC2/COMPONENT2

Sélectionner l'entrée PC2/COMPONENT2 sur RGB, systèmes de composant, ou SCART1, 2.

Exemple: Régler le mode de "SELECT BNC" sur "RGB"

Sur "SELECT BNC" dans le menu "SET UP", sélectionnez "RGB".

SET UP	
LANGAGE	: FRANÇAIS
SELECT BNC	: ◀RGB▶
SELECT D-SUB	: RGB
HD SELECT	: 1080I
SÉLECT. RVB	: AUTO
CONFIG. HDMI	: COULEUR1
TV SYSTÈMES	: AUTO
FOND ÉCRAN	: GRIS
MASQUE CÔTÉ	: 3
S1/S2	: ARRÊT
AFFICHAGE OSD	: MARCHÉ
RÉGLER OSD	: HT GCH
ALL RESET	: ARRÊT
◀SEL.	▶ADJ. [EXIT]RETOUR

Informations

■ Réglages de SELECT BNC

RGB: Utilise la borne 5BNC pour une entrée HD, VD et RGB.

COMP.: Utilise la borne 3BNC pour une entrée systèmes de composant.

SCART1: Raccorder R/G/B aux bornes de PC2/COMPONENT2 et sync. composite à la borne HD. Voir page 5.

SCART2: Raccorder R/G/B aux bornes de PC2/COMPONENT2 et sync. composite à la borne VIDEO1. Voir page 5.

Réglage du connecteur PC1

Sélectionner l'un de signaux transmis à la borne PC1.

Exemple: Régler le mode de "SELECT D-SUB" sur "SCART3"

Sur "SELECT D-SUB" dans le menu "SET UP", sélectionnez "SCART3".

SET UP	
LANGAGE	: FRANÇAIS
SELECT BNC	: COMP.
SELECT D-SUB	: ◀SCART3▶
HD SELECT	: 1080I
SÉLECT. RVB	: AUTO
CONFIG. HDMI	: COULEUR1
TV SYSTÈMES	: AUTO
FOND ÉCRAN	: GRIS
MASQUE CÔTÉ	: 3
S1/S2	: ARRÊT
AFFICHAGE OSD	: MARCHÉ
RÉGLER OSD	: HT GCH
ALL RESET	: ARRÊT
◀SEL.	▶ADJ. [EXIT]RETOUR

Informations

■ Réglages de SELECT D-SUB

RGB: Utiliser la borne D-SUB pour les signaux RGB.

SCART3: Utiliser la borne D-SUB pour le signal RGB venant de SCART. Voir page 5.

Réglage de l'image haute définition vers une taille d'écran qui convient

Utiliser cette fonction pour définir si le nombre de lignes verticales de l'image haute définition d'entrée est 1080I, 1035I ou 540P.

Exemple: Réglage du mode "HD SELECT" sur "1035I"

Sur "HD SELECT" dans le menu "SET UP", sélectionnez "1035I".

SET UP	
LANGAGE	: FRANÇAIS
SELECT BNC	: COMP.
SELECT D-SUB	: RGB
HD SELECT	: ◀1035I▶
SELECT. RVB	: AUTO
CONFIG. HDMI	: COULEUR1
TV SYSTÈMES	: AUTO
FOND ÉCRAN	: GRIS
MASQUE CÔTÉ	: 3
S1/S2	: ARRÊT
AFFICHAGE OSD	: MARCHÉ
RÉGLER OSD	: HT GCH
ALL RESET	: ARRÊT
◀SEL.	▶ADJ. [EXIT]RETOUR

Informations

■ HD SELECT modes

Ces 3 modes ne sont pas affichés automatiquement dans l'image correcte.

1080I: Emissions diffusées au standard numérique

1035I: Format de signal japonais "Haute Vision"

540P: Emissions en numériques spéciales (par exemple : DTC100)

Réglage d'une image d'ordinateur vers l'écran de sélection de RGB correct

Sur l'image ordinateur, sélectionner le mode Sélect RGB pour une image animée tel que mode (vidéo), mode large ou émission numérique.

Exemple: Réglage du mode "SÉLECT. RVB" sur "IMA.MOV".

Sur "SÉLECT. RVB" dans le menu "SET UP", sélectionnez "IMA.MOV".

SET UP	
LANGAGE	: FRANÇAIS
SELECT BNC	: COMP.
SELECT D-SUB	: RGB
HD SELECT	: 1080I
SÉLECT. RVB	: ◀IMA.MOV▶
CONFIG. HDMI	: 1024×768
TV SYSTÈMES	: AUTO
FOND ÉCRAN	: GRIS
MASQUE CÔTÉ	: 3
S1/S2	: ARRÊT
AFFICHAGE OSD	: MARCHÉ
RÉGLER OSD	: HT GCH
ALL RESET	: ARRÊT
◀SEL.	▶ADJ. [EXIT]RETOUR

Informations

■ Modes de SÉLECT. RVB

Un seul de ces 8 modes doit être sélectionné pour afficher les signaux suivants de façon correcte.

AUTO: Sélectionner le mode appropriée aux caractéristiques des signaux d'entrée indiqués dans le "Tableau des signaux pris en charge par l'appareil" à la page 28.

IMA.FIX: Pour afficher des signaux de la norme VESA. (Utiliser ce mode pour une image fixe depuis un ordinateur)

IMA.MOV: Le signal vidéo (depuis un changeur de trame) sera converti en signaux RGB pour une meilleure visualisation de l'image. (Utiliser ce mode pour une image animée depuis un ordinateur.)

LARGE1: Lorsqu'un signal 852 points × 480 lignes avec une fréquence horizontale de 31,7 kHz est entrée, l'image peut être compressée horizontalement. Pour éviter cela, régler SÉLECT. RVB sur LARGE1.

LARGE2: Lorsqu'un signal 848 points × 480 lignes avec une fréquence horizontale de 31,0 kHz est entré, l'image peut être compressée horizontalement. Pour éviter cela, régler SÉLECT. RVB sur LARGE2.

LARGE3: Lorsqu'un signal 1920 points × 1200 lignes avec une fréquence horizontale de 74,0 kHz est entré, l'image peut être compressée horizontalement. Pour éviter cela, régler SÉLECT. RVB sur LARGE3.

LARGE4: Lorsqu'un signal 1280 points × 768 lignes avec une fréquence horizontale de 59,8 kHz ou un signal 1680 points × 1050 lignes avec une fréquence horizontale de 60 kHz est entré, l'image peut être compressée horizontalement. Pour éviter cela, régler SÉLECT. RVB sur LARGE4.

DTV: Régler sur ce modèle lors de la vision d'une émission digitale (480P).

Voir page 28 pour les détails des réglages ci-dessus.

Réglage du niveau des noirs pour un signal HDMI

Régler le niveau des noirs pour le signal transmis par l'intermédiaire de la borne HDMI.

Exemple: Réglage du mode "COULEUR2" sur "STB/DVD"

Sur "CONFIG. HDMI" dans le menu "SET UP", sélectionnez "COULEUR2".

SET UP	
LANGAGE	: FRANÇAIS
SELECT BNC	: COMP.
SELECT D-SUB	: RGB
HD SELECT	: 1080I
SÉLECT. RVB	: AUTO
CONFIG. HDMI	: <COULEUR2>
TV SYSTÈMES	: AUTO
FOND ECRAN	: GRIS
MASQUE CÔTÉ	: 3
S1/S2	: ARRÊT
AFFICHAGE OSD	: MARCHÉ
RÉGLER OSD	: HT GCH
ALL RESET	: ARRÊT
◀ SEL	▶ ADJ. EXIT/RETOUR

Informations

■ Réglages CONFIG. HDMI

COULEUR1: Si un SET TOP BOX, DVD etc. est utilisé. Passer de "COULEUR1" vers "COULEUR2" si le niveau des noirs semble plutôt gris.

COULEUR2: Si un signal PC est utilisé.

Sélection du format du signal vidéo

Pour paramétrer le code chromatique des signaux vidéo composites ou des signaux d'entrée Y/C.

Exemple : paramétrage du code chromatique sur "3.58 NTSC"

Sur "TV SYSTÈMES" dans le menu "SET UP", sélectionnez "3.58NTSC".

SET UP	
LANGAGE	: FRANÇAIS
SELECT BNC	: COMP.
SELECT D-SUB	: RGB
HD SELECT	: 1080I
SÉLECT. RVB	: AUTO
CONFIG. HDMI	: COULEUR1
TV SYSTÈMES	: <3.58NTSC>
FOND ECRAN	: GRIS
MASQUE CÔTÉ	: 3
S1/S2	: ARRÊT
AFFICHAGE OSD	: MARCHÉ
RÉGLER OSD	: HT GCH
ALL RESET	: ARRÊT
◀ SEL	▶ ADJ. EXIT/RETOUR

Informations

■ Format de signaux de télévision couleur

Les signaux vidéo ont un format différent suivant les pays. Paramétrez sur le code chromatique en usage dans votre pays.

AUTO: Les codes chromatiques sont identifiés automatiquement et le format est paramétré en conséquence.

PAL: Ce standard est principalement utilisé au Royaume Uni et en Allemagne.

SECAM: Ce standard est principalement utilisé en France et en Russie.

4.43 NTSC, PAL60: Ce format est utilisé pour la vidéo dans les pays utilisant les signaux vidéo PAL

3.58 NTSC: C'est le format standard principalement utilisé aux Etats-Unis et au Japon.

PAL-M: C'est le format standard utilisé principalement au Brésil.

PAL-N: C'est le format standard utilisé principalement en Argentine.

Réglage de la couleur de fond affichée en cas d'absence de signal

Il est possible de choisir une couleur grise pour le fond d'écran lorsqu'aucune image n'est affichée.

Exemple: Réglage de "FOND ECRAN" sur "NOIR"

Sélectionner "NOIR" au niveau de l'option "FOND ECRAN" du menu "SET UP".

SET UP	
LANGAGE	: FRANÇAIS
SELECT BNC	: COMP.
SELECT D-SUB	: RGB
HD SELECT	: 1080I
SÉLECT. RVB	: AUTO
CONFIG. HDMI	: COULEUR1
TV SYSTÈMES	: AUTO
FOND ECRAN	: <NOIR>
MASQUE CÔTÉ	: 3
S1/S2	: ARRÊT
AFFICHAGE OSD	: MARCHÉ
RÉGLER OSD	: HT GCH
ALL RESET	: ARRÊT
◀ SEL	▶ ADJ. EXIT/RETOUR

Informations

■ Réglages FOND ECRAN

NOIR: Le fond d'écran passe au noir.

GRIS: Le fond d'écran passe au gris.

Ce réglage vous permet de détecter plus rapidement une absence de signal.

Réglage du niveau des gris pour les côtés de l'écran

Utiliser cette fonction pour régler le niveau de gris des parties latérales de l'écran sur lesquelles rien n'est affiché lorsque l'écran est réglé au format 4/3 et D BY D.

Exemple: Réglage de "MASQUE CÔTÉ" sur "5"

Sur "MASQUE CÔTÉ" dans le menu "SET UP", sélectionnez "5".

SET UP	
LANGAGE	: FRANÇAIS
SELECT BNC	: COMP.
SELECT D-SUB	: RGB
HD SELECT	: 1080I
SÉLECT. RVB	: AUTO
CONFIG. HDMI	: COULEUR1
TV SYSTÈMES	: AUTO
FOND ÉCRAN	: GRIS
MASQUE CÔTÉ	: 45 ▶
S1/S2	: ARRET
AFFICHAGE OSD	: MARCHE
RÉGLER OSD	: HT GCH
ALL RESET	: ARRET
◀SEL.	▶ADJ. [EXIT]RETOUR

Informations

■ Réglages de MASQUE CÔTÉ

Ajuste la luminance des noirs (niveau de gris) sur les côtés de l'écran.

Le réglage standard est 0 (noir). Le niveau peut être ajusté de 0 à 15. Le réglage d'usine est 3 (gris foncé).

Réglage de la taille de l'écran pour une entrée vidéo S1/S2

Si le signal S-Vidéo contient des informations de taille de l'écran et si la fonction S1/S2 est réglée sur AUTO, l'image est automatiquement ajustée à la taille de l'écran.

Cette fonction n'est possible que lorsque le signal S-vidéo est entré via la borne VIDEO3.

Exemple : Réglage de "S1/S2" sur "AUTO".

Sur "S1/S2" dans le menu "SET UP", sélectionnez "AUTO".

SET UP	
LANGAGE	: FRANÇAIS
SELECT BNC	: COMP.
SELECT D-SUB	: RGB
HD SELECT	: 1080I
SÉLECT. RVB	: AUTO
CONFIG. HDMI	: COULEUR1
TV SYSTÈMES	: AUTO
FOND ÉCRAN	: GRIS
MASQUE CÔTÉ	: 3
S1/S2	: 4AUTO▶
AFFICHAGE OSD	: MARCHE
RÉGLER OSD	: HT GCH
ALL RESET	: ARRET
◀SEL.	▶ADJ. [EXIT]RETOUR

Informations

■ Réglages de S1/S2

ARRET: La fonction S1/S2 est désactivée.

AUTO: La taille de l'écran est automatiquement ajustée en fonction du signal vidéo S1/S2.

Activation/désactivation de l'écran d'information

Lorsque ce réglage est sur ARRET, cette information ne sera pas affichée même si vous appuyez sur la touche DISPLAY.

Exemple: Désactivation de AFFICHAGE OSD

Sur "AFFICHAGE OSD" dans le menu "SET UP", sélectionnez "ARRET".

SET UP	
LANGAGE	: FRANÇAIS
SELECT BNC	: COMP.
SELECT D-SUB	: RGB
HD SELECT	: 1080I
SÉLECT. RVB	: AUTO
CONFIG. HDMI	: COULEUR1
TV SYSTÈMES	: AUTO
FOND ÉCRAN	: GRIS
MASQUE CÔTÉ	: 3
S1/S2	: ARRET
AFFICHAGE OSD	: 4ARRET▶
RÉGLER OSD	: HT GCH
ALL RESET	: ARRET
◀SEL.	▶ADJ. [EXIT]RETOUR

Informations

■ Réglages de AFFICHAGE OSD

MARCHE: Les informations sur la taille d'écran, le volume sonore, etc. apparaît.

ARRET: Les informations sur la taille d'écran, le volume sonore, etc. n'apparaît pas.

Réglage de la position du menu

Permet de régler la position du menu lors de son affichage à l'écran.

Exemple: Réglage de la position sur "HT CENTRE"

Sur "RÉGLER OSD" dans le menu "SET UP", sélectionnez "HT CENTRE".

SET UP	
LANGAGE	: FRANÇAIS
SELECT BNC	: COMP.
SELECT D-SUB	: RGB
HD SELECT	: 1080I
SÉLECT. RVB	: AUTO
CONFIG. HDMI	: COULEUR1
TV SYSTÈMES	: AUTO
FOND ÉCRAN	: GRIS
MASQUE CÔTÉ	: 3
S1/S2	: ARRET
AFFICHAGE OSD	: MARCHE
RÉGLER OSD	: 4HT CENTRE▶
ALL RESET	: ARRET
◀SEL.	▶ADJ. [EXIT]RETOUR

Informations

■ Réglages de RÉGLER OSD

Permet de choisir la position du menu quand celui-ci apparaît sur l'écran.

Le menu peut prendre l'une des positions 1 à 6 suivantes.

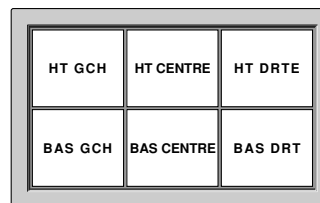

Restauration des valeurs par défaut

Pour ramener tous les réglages (IMAGE, AUDIO, REGLAGE IMAGE, SET UP etc...) aux valeurs usine par défaut, procéder de la manière suivante.

Veillez consulter la page 13 pour les éléments à réinitialiser.

Sur "ALL RESET" dans le menu "SET UP", sélectionnez "MARCHE", puis appuyez sur la touche MENU/SET.



Lorsque l'écran "RÉGLAGES EN COURS" disparaît, puis toutes les valeurs des réglages sont rétablies par défaut.

Menu des réglages de FONCTION Sélection de l'alimentation pour images d'ordinateur

Cette fonction d'économie d'énergie (alimentation) réduit automatiquement la consommation du moniteur dès que ce dernier reste inactif pendant un certain temps.

Exemple: Activation de la fonction d'économie d'énergie

Sur "ECO ÉNERGIE" dans le menu "FONCTION", sélectionnez "MARCHE".



Informations

■ Fonction d'économie d'énergie

- * La fonction d'économie d'énergie réduit automatiquement la consommation électrique du moniteur si le clavier et la souris restent inactifs pendant un certain temps. Cette fonction est disponible si l'affichage de l'ordinateur.
- * Si l'alimentation de l'ordinateur n'est pas fournie ou si l'ordinateur et le moniteur ne sont pas branchés correctement, le système se désactive.
- * Pour tout détail supplémentaire sur la fonction d'alimentation propre à l'ordinateur, se référer au manuel d'utilisation de l'ordinateur.

■ Option de la fonction d'alimentation

MARCHE: La fonction d'économie d'énergie est activée.
ARRET: La fonction d'économie d'énergie est désactivée.

■ Indicateur de la fonction d'économie d'énergie STANDBY/ON

L'indicateur STANDBY/ON sur la face avant du moniteur indique l'état de la fonction d'économie d'énergie. Voir ci-dessous pour plus de détails sur le témoin d'état.

Indicateur STANDBY/ON

Mode de gestion de l'alimentation électrique	Indicateur STANDBY/ON	Etat de fonctionnement de la gestion d'alimentation	Description	Restauration de l'image
On (Marche)	Vert	Inactif	Les signaux de synchronisation horizontaux et verticaux de l'ordinateur sont présents.	L'image est déjà présente.
Off (Arrêt)	Rouge	Activé	Les signaux de synchronisation horizontale et/ou verticale ne sont pas envoyés par l'ordinateur.	Actionner une touche du clavier ou déplacer la souris. L'image réapparaît.

Réglage de SELECT SKIP

Quand cette rubrique est réglée sur MARCHE, les signaux non présents sont ignorés et seules les images dont les signaux sont transmis seront affichées.

Ce réglage n'est possible que pour la touche INPUT/EXIT de l'appareil.

Exemple : réglage sur "MARCHE".

Sur "SELECT SKIP" dans le menu "FONCTION", sélectionnez "MARCHE".

FONCTION	
ECO ÉNERGIE	: ARRET
SELECT SKIP	: ◀MARCHE▶
DETEC. SS IMA	: AUTO
ZOOM NAVIG	: BAS GCH
GEL IMAGE	: CT A CT1
LONGUE DURÉE	: MANUEL
◀SEL	▶ADJ. [EXIT]RETOUR

Informations

■ Réglages de SELEG SKIP

ARRET: Tous les signaux sont balayés et affichés, que ceux-ci soient présents ou non.

MARCHE: Si le signal d'entrée n'est pas présent, il est ignoré.

* Le message "RÉGLAGES EN COURS" s'affiche pendant la recherche d'entrée.

Effacement de l'image de l'écran secondaire lorsqu'il n'y a pas de signal d'entrée

Cette fonction efface automatiquement la cadre noir de l'écran secondaire lorsqu'il n'y a pas de signal d'entrée sur l'écran secondaire.

Cette fonction est disponible seulement lorsque le mode image dans l'image est sélectionné.

Exemple : Réglez sur "ARRET"

Sur "DETEC. SS IMA" dans le menu "FONCTION", sélectionnez "ARRET".

FONCTION	
ECO ÉNERGIE	: ARRET
SELECT SKIP	: ARRET
DETEC. SS IMA	: ◀ARRET▶
ZOOM NAVIG	: BAS GCH
GEL IMAGE	: CT A CT1
LONGUE DURÉE	: MANUEL
◀SEL	▶ADJ. [EXIT]RETOUR

Informations

■ Fonction DETEC. SS IMA

* L'écran secondaire disparaît lorsque le signal d'entrée est perdu.

* La perte du signal d'entrée signifie une condition dans laquelle le signal vidéo et le signal synchro ne sont pas présents.

* Dans des conditions dans lesquelles l'écran secondaire a disparu, les fonctions ZOOM NAVIG et GEL IMAGE ne fonctionneront pas. La touche SCREEN SIZE ne marchera pas non plus.

■ Réglages DETEC. SS IMA

AUTO: Le cadre noir disparaît 3 secondes après que le signal d'entrée est perdu.

ARRET: Désactive la fonction DETEC. SS IMA.

Affichage de l'image en entier lors du fonctionnement du DIGITAL ZOOM

Utilisez cette fonction pour afficher l'image en entier sur l'écran secondaire avec une image agrandie sur l'écran principal.

Exemple : Réglage "ZOOM NAVIG" à "CT A CT"

Sur "ZOOM NAVIG" dans le menu "FONCTION", sélectionnez "CT A CT".

FONCTION	
ECO ÉNERGIE	: ARRET
SELECT SKIP	: ARRET
DETEC. SS IMA	: AUTO
ZOOM NAVIG	: ◀CT A CT▶
GEL IMAGE	: CT A CT1
LONGUE DURÉE	: MANUEL
◀SEL	▶ADJ. [EXIT]RETOUR

Informations

■ Fonction ZOOM NAVIG

* Cette fonction est disponible seulement pour les signaux d'entrée PC1 ou PC2.

* Cette fonction ne marche pas en mode d'écran multi.

* Cette fonction ne marche pas lorsque la fonction GEL IMAGE est active.

* Le fait d'avoir un affichage à double écran annulera cette fonction.

■ Réglages ZOOM NAVIG

ARRET: Ne montre pas l'image en entier sur l'écran secondaire.

CT ACT: Montre l'image en entier sur l'écran secondaire en mode côte à côte.

BAS GCH~HT GCH: Montre l'image en entier sur l'écran secondaire en mode image dans l'image.

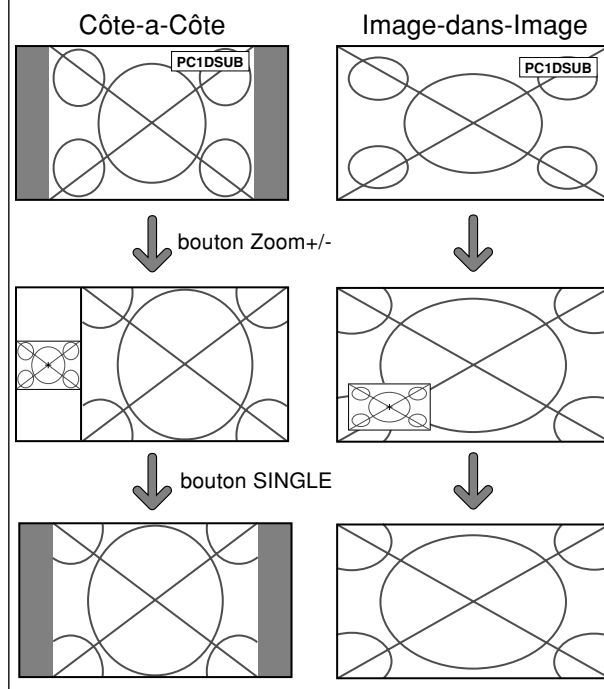

Affichage d'images fixes sur l'écran secondaire

Cette fonction permet d'afficher sur l'écran secondaire des images fixes capturées en appuyant sur la touche ACTIVE SELECT.

Exemple : Réglage "GEL IMAGE" sur "BAS GCH"

Sur "GEL IMAGE" dans le menu "FONCTION", sélectionnez "BAS GCH".

FONCTION	
ECO ÉNERGIE	: ARRET
SELECT SKIP	: ARRET
DETEC. SS IMA	: AUTO
ZOOM NAVIG	: BAS GCH
GEL IMAGE	: <BAS GCH>
LONGUE DURÉE	: MANUEL
◀SEL	▶ADJ. [EXIT]RETOUR

Informations

■ Fonction GEL IMAGE

- * Cette fonction est disponible seulement pour les signaux d'entrée PC1 ou PC2.
- * Cette fonction ne marche pas en mode d'écran multi.
- * Le zoom numérique n'est pas disponible lorsque cette fonction est active.
- * Si l'on appuie de nouveau sur la touche ACTIVE SELECT alors que cette fonction est active, cette fonction sera annulée.
- * Le fait d'avoir un affichage à double écran annulera cette fonction.

■ Réglages GEL IMAGE

ARRET: Ne montre pas l'image fixe.

CT A CT1,2: En appuyant sur la touche ACTIVE SELECT, les images en pause capturées apparaissent sur l'écran secondaire du mode côte à côte.

BAS GCH~HT GCH: Les images fixes capturées en appuyant sur la touche ACTIVE SELECT apparaît sur l'écran secondaire du mode image dans l'image.

Côte-a-Côte

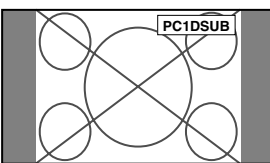

CT A CT1

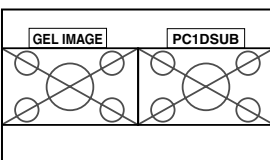

OU CT A CT2

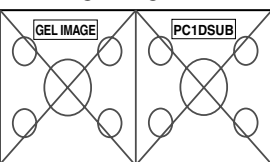
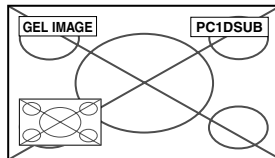
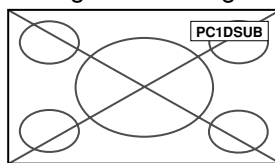

Image-dans-Image



Réduction de la rémanence de l'image sur l'écran

La luminosité de l'écran, la position de l'image, le mode positif/négatif et le screen wiper (volets) sont réglés pour réduire la production d'images rémanentes.

Sur "LONGUE DURÉE" dans le menu "FONCTION", sélectionnez "MANUEL", puis appuyez sur la touche MENU/SET.

L'écran "LONGUE DURÉE" apparaît.

LONGUE DURÉE	
ABL	: 100 ▶
ROTATION PIX	: ARRET
INV. /FD BLANC	: ARRET
SCREEN WIPER	: ARRET
FOCUS LEGER	: ARRET
ORBITEUR OSD	: MARCHE
CONTRASTE OSD	: BASSE-
◀SEL	▶ADJ. [EXIT]RETOUR

Informations

■ Lorsque AUTO a été configurée

Réglage automatique, comme décrit ci-dessous.

ABL: 100

ROTATION PIX: AUTO1

INV./FD BLANC: ARRET

SCREEN WIPER: ARRET

SOFT FOCUS: ARRET

POSITION OSM: MARCHE

CONTRASTE OSM: BASSE-

ABL (Limiteur de luminosité automatique)

Cette fonction permet d'activer le limiteur de luminosité.

Exemple: Réglage de "ABL" sur "75"

Sur "ABL" dans le menu "LONGUE DURÉE", sélectionnez "75".

LONGUE DURÉE	
ABL	: 75 ▶
ROTATION PIX	: ARRET
INV. /FD BLANC	: ARRET
SCREEN WIPER	: ARRET
FOCUS LEGER	: ARRET
ORBITEUR OSD	: MARCHE
CONTRASTE OSD	: BASSE-
◀SEL	▶ADJ. [EXIT]RETOUR

Informations

■ Réglage de ABL

100: Le réglage de la luminosité de l'écran est effectué automatiquement en fonction de la qualité de l'image.

75, 50, 25: Réglage sur la luminosité maximum.

Le niveau de la luminosité diminue dans l'ordre 75, 50, 25. 25 garantit la luminosité maximale.

* Ces valeurs sont approximatives.

ROTATION PIX

Cette fonction permet de régler le décalage de l'image.

Exemple: Réglage de "ROTATION PIX" sur "AUTO1"

Sur "ROTATION PIX" dans le menu "LONGUE DURÉE", sélectionnez "AUTO1".

LONGUE DURÉE	
ABL	: 100
ROTATION PIX	: <AUTO1 >
INV. /FD BLANC	: ARRET
SCREEN WIPER	: ARRET
FOCUS LEGER	: ARRET
ORBITEUR OSD	: MARCHE
CONTRASTE OSD	: BASSE-
◀ SEL.	▶ ADJ. [EXIT] RETOUR

Informations

■ Réglages de ROTATION PIX

ARRET: Le mode Rotation PIX n'est pas en fonction.

Ceci est le réglage par défaut lorsque PC est entré.

AUTO1: L'image se déplace de manière intermittente autour de l'écran en réduisant de taille.

Ceci est le réglage par défaut lorsqu'un signal Vidéo, COMPONENT ou HDMI est entrée. Réglez sur "ARRET" lorsque ces signaux ne sont pas utilisés.

AUTO2: L'image se déplace de manière intermittente autour de l'écran en augmentant de taille.

* Lorsqu'un signal Vidéo, COMPONENT ou HDMI est entré, les fonctions AUTO1 et 2 n'affecteront que les images en mouvement et ne rendront l'écran ni plus petit ni plus grand.

INV./FD BLANC

Cette fonction permet de régler sur le mode inversion ou d'afficher un écran blanc.

Exemple: Réglage de "INV./FD BLANC" sur "BLANC"

Sur "INV./FD BLANC" dans le menu "LONGUE DURÉE", sélectionnez "BLANC".

LONGUE DURÉE	
ABL	: 100
ROTATION PIX	: ARRET
INV. /FD BLANC	: <BLANC >
SCREEN WIPER	: ARRET
FOCUS LEGER	: ARRET
ORBITEUR OSD	: MARCHE
CONTRASTE OSD	: BASSE-
◀ SEL.	▶ ADJ. [EXIT] RETOUR

Informations

■ Réglages de la fonction INV./FD BLANC

INV.: L'image s'affiche alternativement en positif et négatif.

ARRET: La fonction inverse est inopérante.

BLANC: L'écran devient entièrement blanc.

SCREEN WIPER

Si cette fonction est réglée sur MARCHE, une barre verticale blanche se déplace de manière répétitive et à vitesse constante de gauche à droite de l'écran.

Exemple: Réglage de "SCREEN WIPER" sur "MARCHE"

Sur "SCREEN WIPER" dans le menu "LONGUE DURÉE", sélectionnez "MARCHE".

LONGUE DURÉE	
ABL	: 100
ROTATION PIX	: ARRET
INV. /FD BLANC	: ARRET
SCREEN WIPER	: <MARCHE >
FOCUS LEGER	: ARRET
ORBITEUR OSD	: MARCHE
CONTRASTE OSD	: BASSE-
◀ SEL.	▶ ADJ. [EXIT] RETOUR

Informations

■ SCREEN WIPER

MARCHE: Une barre verticale blanche apparaît.

ARRET: Le mode commutation par volet de l'écran est hors fonction.

FOCUS LEGER

Réduit les bords et adoucit l'image.

Exemple: Réglage de "FOCUS LEGER" sur "2"

Sur "FOCUS LEGER" dans le menu "LONGUE DURÉE", sélectionnez "2".

LONGUE DURÉE	
ABL	: 100
ROTATION PIX	: ARRET
INV. /FD BLANC	: ARRET
SCREEN WIPER	: ARRET
FOCUS LEGER	: <2 >
ORBITEUR OSD	: MARCHE
CONTRASTE OSD	: BASSE-
◀ SEL.	▶ ADJ. [EXIT] RETOUR

Informations

■ Réglages du FOCUS LEGER

ARRRET: La fonction FOCUS LEGER est désactivée.

1, 2, 3, 4: Active la fonction FOCUS LEGER. Plus le nombre est grand plus l'image est adoucit.

"PIQUÉ" ne peut pas être réglé dans le menu "IMAGE".

ORBITEUR OSD

S'utilise pour configurer le déplacement du menu OSD.

Exemple: Réglage de "ORBITEUR OSD" sur "ARRET"

Sur "ORBITEUR OSD" dans le menu "LONGUE DURÉE", sélectionnez "ARRET".

LONGUE DURÉE	
ABL	: 100
ROTATION PIX	: ARRET
INV. /FD BLANC	: ARRET
SCREEN WIPER	: ARRET
FOCUS LEGER	: ARRET
ORBITEUR OSD	: <ARRET >
CONTRASTE OSD	: BASSE-
◀ SEL.	▶ ADJ. [EXIT] RETOUR

Informations

■ Réglages de ORBITEUR OSD

MARCHE: La position du menu est décalée de huit points chaque fois que OSD est affiché.

ARRET: L'OSD s'affiche toujours à la même position.

CONTRASTE OSD

S'utilise pour réduire la luminosité du menu OSD.

Exemple: Réglage de "CONTRASTE OSD" sur "NORMAL"

Sur "CONTRASTE OSD" dans le menu "LONGUE DURÉE", sélectionnez "NORMAL".

LONGUE DURÉE	
ABL	: 100
ROTATION PIX	: ARRÊT
INV. /FD BLANC	: ARRÊT
SCREEN WIPER	: ARRÊT
FOCUS LEGER	: ARRÊT
ORBITEUR OSD	: MARCHÉ
CONTRASTE OSD	: ◀NORMAL▶
◀SEL	▶ADJ. EXIT/RETOUR

Informations

■ Réglages de CONTRASTE OSD

NORMAL: La luminosité de OSD est réglée sur normale.

BASSE-: La luminosité de OSD est réglée sur faible.

Menu des réglages de SIGNAL INFORMATION

Vérification des fréquences, polarités des signaux d'entrée, et de la résolution

Utiliser cette fonction pour vérifier les fréquences et les polarités des signaux envoyés par l'ordinateur, etc.

Sur le MENU PRINCIPAL, sélectionner "SIGNAL INFO", puis appuyer sur la touche MENU/SET.

Le SIGNAL INFORMATION est affichée.

SIGNAL INFORMATION	
FRÉQ. H	: 48.4kHz
FRÉQ. V	: 60.0Hz
POL. H	: NÉG.
POL. V	: NÉG.
MEMOIRE	: 24
RÉSOLUTION	: 1024 x 768
	EXIT/RETOUR

PC: affichage de la MÉMOIRE

Autres: affichage du MODE

Fonctions des broches

Connecteur mini D-sub à 15 broches (analogique)

PC 1

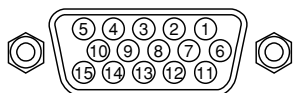

Broche n°	Signal (Numérique)
1	Rouge
2	VERT ou Sync. sur Vert
3	BLEU
4	Libre
5	Mise à la terre
6	Rouge mis à la terre
7	Vert mis à la terre
8	Bleu mis à la terre
9	Libre
10	Mise à la terre du signal Sync
11	Libre
12	Données DATA b-directionnel (SDA)
13	Synchro horizontale ou synchro composite
14	Sync verticale
15	Horloge de données

Tableau des signaux pris en charge par l'appareil

Résolutions compatible

- Quand le taille d'écran est 4:3, tous les signaux sont convertis en signaux 1 024 points × 768 lignes. (Sauf pour *2,3,4)
- Quand le taille d'écran est D BY D, l'image est affichée avec la résolution originale.
- Quand le taille d'écran est PLEIN, tous les signaux sont convertis en signaux 1 365 points × 768 lignes. (Sauf pour *3)

Signaux d'entrée ordinateur pris en charge par ce système

Modèle	Points × lignes	Fréquence verticale (Hz)	Fréquence horizontale (kHz)	Polarité synchro		Présence		Taille d'écran			SÉLECT RGB *5	Mémoire
				Horizontale	Verticale	Horizontale	Verticale	4:3	D BY D	PLEIN (16:9)		
	640 × 400	70,1	31,5	NEG	NEG	OUI	OUI	OUI*2	--	OUI	--	4
Ordinateurs compatibles IBM PC/AT*8	640 × 480	59,9	31,5	NEG	NEG	OUI	OUI	OUI	--	OUI	IMA.FIX	5
		72,8	37,9	NEG	NEG	OUI	OUI	OUI	--	OUI	--	7
		75,0	37,5	NEG	NEG	OUI	OUI	OUI	--	OUI	IMA.FIX	8
		85,0	43,3	NEG	NEG	OUI	OUI	OUI	--	OUI	--	9
		100,4	51,1	NEG	NEG	OUI	OUI	OUI	--	OUI	--	41
		120,4	61,3	NEG	NEG	OUI	OUI	OUI	--	OUI	--	42
	848 × 480	60,0	31,0	POS	POS	OUI	OUI	--	--	OUI	LARGE2	19
	852 × 480*1	60,0	31,7	NEG	NEG	OUI	OUI	--	--	OUI	LARGE1	17
	800 × 600	56,3	35,2	POS	POS	OUI	OUI	OUI	--	OUI	IMA.FIX	11
		60,3	37,9	POS	POS	OUI	OUI	OUI	--	OUI	IMA.FIX	12
		72,2	48,1	POS	POS	OUI	OUI	OUI	--	OUI	--	13
		75,0	46,9	POS	POS	OUI	OUI	OUI	--	OUI	--	14
		85,1	53,7	POS	POS	OUI	OUI	OUI	--	OUI	--	15
		99,8	63,0	POS	POS	OUI	OUI	OUI	--	OUI	--	43
		120,0	75,7	POS	POS	OUI	OUI	OUI	--	OUI	--	44
	1024 × 768	60,0	48,4	NEG	NEG	OUI	OUI	OUI*3	--	OUI	IMA.FIX	24
		70,1	56,5	NEG	NEG	OUI	OUI	OUI*3	--	OUI	--	25
		75,0	60,0	POS	POS	OUI	OUI	OUI*3	--	OUI	IMA.FIX	26
		85,0	68,7	POS	POS	OUI	OUI	OUI*3	--	OUI	--	27
		100,6	80,5	NEG	NEG	OUI	OUI	OUI*3	--	OUI	--	45
	1152 × 864	75,0	67,5	POS	POS	OUI	OUI	OUI	--	OUI	IMA.FIX	51
	1280 × 768	56,2	45,1	NEG	NEG	OUI	OUI	--	OUI	OUI	LARGE1	52
		59,8*9	48,0*9	NEG	POS	OUI	OUI	--	OUI	OUI	LARGE4	23
		69,8*9	56,0*9	NEG	POS	OUI	OUI	--	OUI	OUI	LARGE1	66
	1280 × 800*9	60,0	49,7	NEG	NEG	OUI	OUI	--	--	OUI	LARGE1	21
	1280 × 854*9	60,0	53,1	NEG	NEG	OUI	OUI	--	--	OUI	LARGE2	37
	1360 × 765	60,0	47,7	POS	POS	OUI	OUI	--	--	OUI*3	LARGE1	22
	1360 × 768	60,0	47,7	POS	POS	OUI	OUI	--	--	OUI*3	LARGE1	22
	1376 × 768	59,9	48,3	NEG	POS	OUI	OUI	--	--	OUI	LARGE2	53
	1280 × 1024	60,0	64,0	POS	POS	OUI	OUI	OUI*4	--	OUI	IMA.FIX	29
75,0		80,0	POS	POS	OUI	OUI	OUI*4	--	OUI	--	30	
85,0		91,1	POS	POS	OUI	OUI	OUI*4	--	OUI	--	40	
100,1		108,5	POS	POS	OUI	OUI	OUI*4	--	OUI	--	47	
1680 × 1050*9	60,0	65,3	NEG	NEG	OUI	OUI	--	--	OUI	LARGE4	38	
1600 × 1200	60,0	75,0	POS	POS	OUI	OUI	OUI	--	OUI	--	54	
	65,0	81,3	POS	POS	OUI	OUI	OUI	--	OUI	--	55	
	70,0	87,5	POS	POS	OUI	OUI	OUI	--	OUI	--	56	
	75,0	93,8	POS	POS	OUI	OUI	OUI	--	OUI	--	57	
	85,0	106,3	POS	POS	OUI	OUI	OUI	--	OUI	--	58	
1920 × 1200*9	60,0	74,6	NEG	NEG	OUI	OUI	--	--	OUI	LARGE2	81	
1920 × 1200RB*9	60,0	74,0	NEG	NEG	OUI	OUI	--	--	OUI	LARGE3	88	
Apple Macintosh*6 *8	640 × 480	66,7	35,0	Synchro sur V	Synchro sur V	--	--	OUI	--	OUI	--	6
	832 × 624	74,6	49,7	Synchro sur V	Synchro sur V	--	--	OUI	--	OUI	--	16
	1024 × 768	74,9	60,2	Synchro sur V	Synchro sur V	--	--	OUI*3	--	OUI	LARGE1	28
	1152 × 870	75,1	68,7	Synchro sur V	Synchro sur V	--	--	OUI	--	OUI	LARGE1	39
1440 × 900*9	60,0	56,0	NEG	NEG	OUI	OUI	--	--	OUI	--	89	
Work Station (EWS4800)*8	1280 × 1024	60,0	64,6	NEG	NEG	OUI	OUI	OUI*4	--	OUI	--	29
		71,2	75,1	NEG	NEG	OUI	OUI	OUI*4	--	OUI	--	48
Work Station (HP)*8	1280 × 1024	72,0	78,1	--	--	--	--	OUI*4	--	OUI	--	59
Work Station (SUN)*8	1152 × 900	66,0	61,8	Synchro C	Synchro C	--	--	OUI	--	OUI	--	60
		76,0	71,7	Synchro C	Synchro C	--	--	OUI	--	OUI	--	61
	1280 × 1024	76,1	81,1	Synchro C	Synchro C	--	--	OUI*4	--	OUI	--	30
Work Station (SGI)	1024 × 768	60,0	49,7	--	--	--	--	OUI*3	--	OUI	--	62
	1280 × 1024	60,0	63,9	--	--	--	--	OUI*4	--	OUI	--	29
IDC-3000G												
NTSC525P	640 × 480	59,9	31,5	NEG	NEG	OUI	OUI	OUI*7	--	OUI*7	IMA.MOV	32

-
- *1 Uniquement en utilisant une carte graphique accélératrice capable d'afficher 852 × 480.
 - *2 Ce signal est converti en un signal 1024 points × 640 lignes.
 - *3 L'image est affichée dans la résolution originale.
 - *4 Le ratio d'aspect est 5/4. Ce signal est converti en signal de 960 points × 768 lignes.
 - *5 Normalement, le mode de sélection RGB pour les signaux d'entrée est automatiquement sélectionné. Si l'image n'est pas correctement affichée, activer le mode RGB préparé pour les signaux d'entrée indiqués dans le tableau ci-dessus.
 - *6 Pour raccorder le moniteur à un ordinateur Macintosh, utiliser l'adaptateur de moniteur (D-Sub 15 broches) sur le port vidéo de l'ordinateur.
 - *7 D'autres tailles d'écran (ZOOM et LARGE) sont également disponibles.
 - *8 Quand un film cinéma est projeté à une fréquence verticale supérieure à 65 Hz, l'image risque d'être parfois instable (saute).
Le cas échéant, réinitialiser la fréquence de rafraîchissement de l'appareil externe à 60 Hz.
Pour voir en 480I@60Hz (480 lignes entrelacées, fréquence de rafraîchissement 60Hz) ou en 576I@50Hz (576 lignes entrelacées, fréquence de rafraîchissement 50Hz) lorsque la polarité sync est "Sync on Green", réglez "SÉLECT. RVB" sur "IMA. MOV".
 - *9 Conforme à la norme CVT.

REMARQUE :

- *Même si les signaux d'entrée sont conformes à la résolution indiquée dans le tableau ci-dessus, il pourra être nécessaire de régler la position et le format de l'image ou le piqué en raison d'erreurs de synchronisation de l'ordinateur.*
 - *Lorsqu'un signal de 1 280 points × 1 024 lignes ou de 1 600 points × 1 200 lignes est reçu par le moniteur, l'image est compressée.*
 - *Ce moniteur a une résolution de 1 365 points × 768 lignes. Il est recommandé d'utiliser un signal d'entrée XGA, wide-XGA ou équivalent.*
 - *Avec des entrées numériques certains signaux ne sont pas acceptés.*
 - *La synchronisation peut être perturbée quand des signaux non standard autres que ceux mentionnés ci-dessus sont entrés.*
 - *Pour connecter un signal à composantes, utilisez la borne HD.*
-
- "IBM PC/AT" et "VGA" sont des marques déposées de International Business Machines, Inc., U.S.A.
 - "Apple Macintosh" est une marque déposée par Apple Computer, Inc. U.S.A.

Dépannage

Si l'image est de qualité médiocre ou s'il existe un autre problème, vérifier les réglages, le fonctionnement, etc., avant d'appeler le service après-vente.

Symptôme	Vérification	Solution
Bruit mécanique	• Le bruit peut provenir des ventilateurs de refroidissement utilisés pour éviter toute surchauffe.	
L'appareil émet un bruit de craquement.	• L'image et le son sont-ils normaux ?	• S'il n'y a pas d'anomalie dans l'image et le son ; le bruit est causé par le boîtier réagissant à des changements de température. Ceci n'affectera pas le bon fonctionnement de l'appareil.
L'image est déformée. Le son est bruyant. La télécommande fonctionne de façon erronée.	• Le composant connecté est-il placé directement devant ou à côté de l'affichage ?	• Laisser un certain espace entre l'affichage et les composants connectés.
La télécommande ne fonctionne pas.	• Est-ce que les piles de la télécommande sont usagées ?	• Remplacer les deux piles par des neuves.
Le moniteur ne s'allume pas lorsque l'on appuie sur la touche marche de la télé-commande.	• Est-ce que le moniteur est raccordé au secteur ?	• Brancher le câble d'alimentation au secteur.
	• Est-ce que les lampes témoins sont éteintes ?	• Appuyer sur la touche d'alimentation du moniteur pour l'allumer.
	• Est-ce que les piles de la télécommande sont usagées ?	• Remplacer les deux piles par des neuves.
Le moniteur ne fonctionne pas lorsque l'on appuie sur les touches de la télécommande	• Est-ce que la télécommande est dirigée vers le moniteur ou y a-t-il un obstacle entre la télécommande et le moniteur ?	• Diriger la télécommande vers le capteur du moniteur en appuyant sur la touche ou retirer l'obstacle.
	• Est-ce que le soleil ou une forte lumière éclaire le capteur de la télécommande du moniteur ?	• Éliminer la source de lumière en tirant les rideaux ou en dirigeant la lumière dans une direction différente.
	• Est-ce que les piles de la télécommande sont usagées ?	• Brancher le câble d'alimentation au secteur.
Le moniteur ne produit aucun son ou image.	• Est-ce que le moniteur est raccordé au secteur ?	• Remplacer les deux piles par des neuves.
L'image est présente mais il n'y a pas de son.	• Est-ce que le volume est réglé sur le minimum ?	• Augmenter le volume.
	• Est-ce que le volume est en sourdine ?	• Appuyer sur la touche sourdine de la télécommande.
	• Est-ce que les haut-parleurs sont raccordés correctement ?	• Raccorder les haut-parleurs correctement.
L'entrée AUDIO INPUT est-elle effectuée correctement ?	• L'entrée AUDIO INPUT est-elle effectuée correctement ?	• Régler correctement AUDIO INPUT dans le menu AUDIO.
Image de qualité médiocre avec une entrée de signal VIDEO.	• Réglage des commandes inadapté. Interférence localisée. Interconnexions des câbles. L'impédance en entrée n'est pas à un niveau correct.	• Ajuster les commandes de l'image est nécessaire. Essayer un autre emplacement pour le moniteur. S'assurer que tous les raccordements sont sûrs.
Image de qualité médiocre avec une entrée de signal RGB.	• Réglage des commandes inadapté. Connexion incorrecte sur connecteur à RGB.	• Ajuster les commandes de l'image comme nécessaire. Vérifier l'assignement des broches et les connexions.
La teinte n'est pas correcte et les couleurs sont faibles.	• Est-ce que la teinte et la couleur sont réglées correctement ?	• Régler la teinte et la couleur (Menu "IMAGE").
Rien n'apparaît à l'écran	• Est-ce que l'ordinateur est en marche ?	• Mettre l'ordinateur en marche .
	• Est-ce qu'une source est connectée ?	• Connecter une source au moniteur.
	• Est-ce que la gestion d'énergie est en veille ou sur arrêt ?	• Activer l'ordinateur (déplacer la souris, etc.).
Une partie de l'image n'est pas visible ou l'image n'est pas centrée.	• Est-ce que le réglage de l'emplacement de l'image a été effectué ?	• Ajuster "REGLAGE IMAGE" correctement.
L'image est trop large ou trop petite.	• Est-ce que les réglages de dimension d'écrans ont été effectués ?	• Appuyer sur la touche "WIDE" (écran large) de la télécommande et régler correctement les dimensions.
L'image est instable.	• Est-ce que la résolution d'affichage est correcte ?	• Sélectionner la résolution d'affichage correcte.
L'indicateur STANDBY/ON est s'allume en rouge.	• Les signaux de synchronisation horizontale et/ou verticale ne sont pas présents lorsque le mode de gestion de l'énergie est activé.	• Vérifier le signal en entrée.
L'indicateur STANDBY/ON clignote en et rouge.	• La température à l'intérieur de l'appareil principal est devenue trop élevée et cela a enclenché la sécurité de protection.	• Eteindre rapidement l'appareil principal et attendre que la température interne se soit abaissée. Voir* 1.
L'indicateur STANDBY/ON clignote en vert et en rouge, ou vert.	_____	• Eteindre rapidement l'appareil principal. Voir *2.

*1 Protection anti-surchauffe

Si la température du moniteur devient excessive, la protection contre les surchauffes entrera en action et coupera l'alimentation. Dans ce cas, éteindre l'appareil et débrancher le câble d'alimentation. Si la température de la pièce dans laquelle le moniteur est installé est particulièrement excessive, déplacer l'appareil dans un endroit plus frais et le laisser refroidir 60 minutes. Si le problème persiste, prendre contact avec votre revendeur.

*2 Dans le cas suivant, éteindre immédiatement le moniteur et contacter un revendeur ou un centre agréé.

Le moniteur s'éteint 5 secondes après avoir été allumé et ensuite l'indicateur STANDBY/ON clignote. Cela signifie que le circuit d'alimentation électrique, la dalle d'affichage à plasma, le capteur de température ou un ventilateur au moins sont défectueux.

Caractéristiques

Dimensions de l'écran	1351(H) × 760(l) mm 53,2"(H) × 29,9"(l) pouces 61" de diagonale
Rapport largeur/hauteur	16 / 9
Résolution	1365(H) × 768(l) pixels
Signaux	
Gamme de synchronisation	Horizontal : de 15,5 à 110 kHz (Automatique : scanner par incréments) Vertical : de 50,0 à 120 Hz (Automatique : scanner par incréments)
Signaux d'entrée	RGB, NTSC (3,58/4,43), PAL (B,G,M,N), PAL60, SECAM, HD* ¹ , DVD* ¹ , DTV* ¹
Bornes d'entrées	
PC	
Visuelle1 (Analog)	Connecteur Mini sub D à 15 broches × 1
Visuelle2 (Analog)	Connecteur BNC (R, G, B, H/CS, V) × 1* ²
Vidéo	
Visuelle 1	Connecteur BNC × 1
Visuelle 2	Connecteur RCA × 1
Visuelle 3	S-Vidéo : Connecteur DIN à 4 broches × 1
COMPONENT	
Visuelle 1	Connecteur RCA (Y, PB[CB], PR[CR]) × 1* ¹
Visuelle 2	Connecteur BNC (Y, PB[CB], PR[CR]) × 1* ^{1,*2}
HDMI	Connecteur HDMI × 1* ³
Audio	Connecteur RCA Stéréo × 3 (sélectable)
RS-232C	Connecteur D-sub à 9 broches
Sortie son	9W+9W à 6 Ohm
Alimentation	CA 220-240V 50/60Hz
Ampérage nominal	3,7 A (maximum)
Consommation de l'alimentation	540W (habituel) (veille 1,8 W)
Dimensions	1502 (L) × 912 (l) × 126 (P) mm 59,1 (L) × 35,9 (l) × 5,0 (P) pouces
Poids	68,0 kg / 145,9 lbs (sans support)
Contexte d'utilisation	
Température d'utilisation	0°C à 40°C / 32°F à 104°F
Autres caractéristiques	Convertisseur de lecture 3D à compensation de mouvement (NTSC, PAL, 480I, 576I, 525I, 625I, 1035I, 1080I), Convertisseur d'appel 2-3 (NTSC, 480I, 525I, 1035I, 1080I (60Hz)), Convertisseur d'appel 2-2 (PAL, 576I, 625I, NTSC, 480I, 525I), Fonction zoom numérique (réglable 100-900%), Auto-diagnostic, Anti image rémanente (PLE, ROTATION PIX, INV./FD BLANC, SCREEN WIPER), Sélection de la température des couleurs (haut/medium/bass+/bass-, 4 réglages utilisateur mémorisables), Auto-image, Saut d'entrée, Ton couleurs, Ton bas (3 modes), Correction de gamma (4 modes), Plug and Play (DDC1, DDC2b, HDMI : E-DDC), Opérations de DECOUPE D'IMAGE

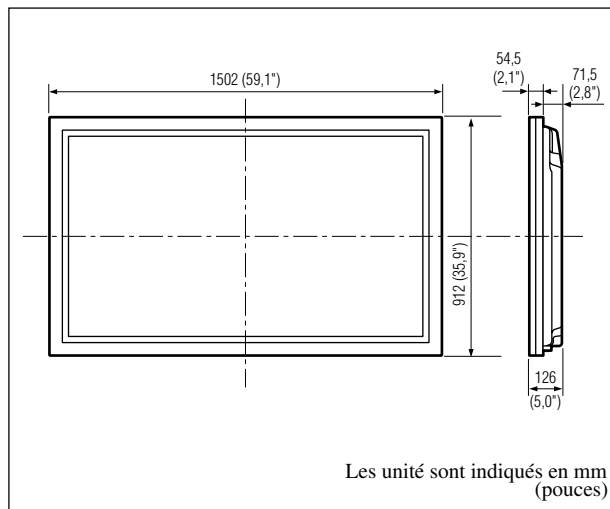

Les caractéristiques techniques et spécifications peuvent faire l'objet de modifications sans préavis.

***¹ Entrée de signaux COMPONENT compatibles sur ce système**

480P (60 Hz)	480I (60 Hz)
525P (60 Hz)	525I (60 Hz)
576P (50 Hz)	576I (50 Hz)
625P (50 Hz)	625I (50 Hz)
720P (60 Hz)	1035I (60 Hz)
1080I(50 Hz)	1080I (60 Hz)

***² Les connecteurs 5-BNC servent pour les entrées PC2 et COMPONENT2. Choisir une entrée sous "SELECT BNC".**

***³ Les signaux d'entrée HDMI sont compatibles avec ce système.**

Signaux supportés

- 640 × 480P @ 60Hz
- 1280 × 720P @ 60Hz
- 1920 × 1080I @ 60Hz
- 720 × 480P @ 60Hz
- 1440 (720) × 480I @ 60Hz
- 1920 × 1080I @ 50Hz
- 720 × 576P @ 50Hz
- 1440 (720) × 576P @ 50Hz
- 1280 × 720P @ 50Hz

Remarque : Dans certains cas, un signal sur le moniteur plasma peut ne pas être affiché correctement. Le problème peut être un manque de cohérence avec la norme de l'équipement source (DVD, Boîtier décodeur, etc...). Si vous rencontrez un tel problème, veuillez contacter votre revendeur ainsi que le fabricant de l'équipement source.

Bedienungsanleitung

Herzlichen Dank, dass Sie sich für den Kauf dieses PIONEER-Produktes entschieden haben. Bevor Sie Ihr Plasma-Display benutzen, lesen Sie bitte sorgfältig die „Wichtige Informationen“ und diese „Bedienungsanleitung“, um sich über den ordnungsgemäßen Umgang mit Ihrem Plasma-Display zu informieren. Bewahren Sie diese Anleitung an einem sicheren Ort auf. Sie wird Ihnen in Zukunft nützliche Dienste leisten.

Hinweis zur Installation:

Dieses Produkt ist für die Installation durch einen Fachmann bestimmt. Der Käufer muss dieses Produkt entweder von einem qualifizierten Techniker oder vom Fachhändler installieren und einrichten lassen. PIONEER übernimmt keinerlei Haftung für Schäden, die auf unsachgemäße Installation oder Befestigung, zweckentfremdeten Gebrauch, Nachgestaltung oder Naturkatastrophen zurückzuführen sind.

Hinweis für den Fachhändler:

Achten Sie nach der Installation darauf, dem Kunden diese Anleitung auszuhändigen und ihm die Handhabung des Produkts zu erklären.

Wichtige Informationen

Zur Beachtung

Lesen Sie dieses Handbuch bitte sorgfältig durch, bevor Sie Ihren Plasma-Monitor in Betrieb setzen und bewahren Sie dieses Handbuch leicht zugänglich auf.



ACHTUNG
GEFAHR DURCH ELEKTRISCHEN SCHLAG.
NICHT ÖFFNEN



ACHTUNG: ZUR VERMEIDUNG EINES ELEKTRISCHEN SCHLAGS ÖFFNEN SIE NICHT DAS GEHÄUSE. INNERHALB DES GEHÄUSES BEFINDEN SICH KEINE FÜR DIE BEDIENUNG DES GERÄTES ERFORDERLICHEN TEILE. LASSEN SIE DEN KUNDENDIENST NUR VON HIERFÜR QUALIFIZIERTEN PERSONEN DURCHFÜHREN.



Dieses Symbol warnt den Bediener, daß innerhalb des Gerätes unisolierte Bauteile vorhanden sind, die Hochspannung führen und deren Berührung einen elektrischen Schlag verursachen kann. Jeder Kontakt mit innenliegenden Teilen dieses Gerätes ist daher gefährlich.



Dieses Symbol macht den Bediener darauf aufmerksam, daß wichtige, den Betrieb und Wartung des Gerätes betreffende Schriften beigefügt sind. Umirgendwelche Probleme zu vermeiden, sollten deshalb diese Beschreibungen sorgfältig gelesen werden.

WARNUNG

ZUR VERMEIDUNG VON FEUER UND ELEKTRISCHEN SCHLÄGEN DARF DAS GERÄT WEDER REGEN NOCH FEUCHTIGKEIT AUSGESETZT WERDEN. DER POLARISIERTE STECKER DIESES GERÄTES DARF NUR DANN IN EIN VERLÄNGERUNGSKABEL ODER STECKDOSE EINGESTECKT WERDEN, WENN DIE STECKKONTAKTE VOLLSTÄNDIG EINGESTECKT WERDEN KÖNNEN. UNTERLASSEN SIE, DAS GERÄT ZU ÖFFNEN, DA DADURCH IM GERÄT FREILIEGENDE HOCHSPANNUNGSFÜHRENDE TEILE BERÜHRT WERDEN KÖNNEN. LASSEN SIE DEN KUNDENDIENST NUR VON HIERFÜR QUALIFIZIERTEN PERSONEN DURCHFÜHREN.

Warnungen und Sicherheitshinweise

Dieser Plasma-Monitor wurde konzipiert und hergestellt, um einen langen und problemfreien Betrieb sicherzustellen. Ausgenommen von der Reinigung, ist keine Wartung des Gerätes erforderlich. Bitte lesen Sie den Abschnitt "Reinigen des Monitors" weiter unten.

Das Plasma-Display besteht aus Bildelementen (Zellen) mit über 99,99 Prozent aktiven Zellen. U. U. produzieren einige Zellen kein Licht bzw. leuchten ständig.

Für die Betriebssicherheit und zur Vermeidung von Beschädigungen des Gerätes lesen Sie folgende Hinweise bitte sorgfältig durch und befolgen Sie sie.

Um Schock- und Feuerrisiken zu vermeiden:

1. Stellen Sie zur Vermeidung von inneren Hitzestaus ausreichenden Raum für die Belüftung sicher. Decken Sie die rückwärtigen Belüftungsöffnungen nicht ab und installieren Sie das Gerät nicht in einem geschlossenen Schrank oder Regal.
Wenn Sie den Monitor in einem umschlossen Raum betreiben wollen, stellen Sie sicher, daß über dem Gerät ausreichend Raum frei ist, damit die heiße Luft aufsteigen und entweichen kann.
Wenn der Monitor zu heiß wird, schaltet der Temperaturwächter den Monitor ab. Wenn das eintritt, schalten Sie die Stromversorgung des Monitors ab und ziehen Sie den Netzstecker. Falls die Temperatur im Raum sehr hoch ist, bringen Sie den Monitor an einen kühlen Ort und lassen Sie ihn etwa 60 Minuten lang abkühlen. Wenn das Problem verbleibt, wenden Sie sich wegen des erforderlichen Kundendienstes an Ihren Händler.
2. Verwenden Sie das Netzkabel nur, wenn sich die Steckkontakte des polarisierten Steckers vollkommen in ein verlängerungskabel oder in die Netzsteckdose einstecken lassen.
3. Setzen Sie das Gerät weder Wasser noch Feuchtigkeit aus.
4. Vermeiden Sie Beschädigungen des Netzkabels und modifizieren Sie es nicht.
5. Ziehen Sie den Netzstecker während eines Gewitters oder wenn Sie das Gerät über einen längeren Zeitraum nicht betreiben wollen.
6. Beim Öffnen des Gerätes setzen Sie sich potentieller Gefahr aus, da es hochspannungsführende Bauteile enthält. Wenn dadurch das Gerät beschädigt wird, erlischt der Garantieanspruch. Zudem besteht ein ernsthaftes Risiko, dabei einen elektrischen Schlag zu erhalten.
7. Versuchen Sie nicht das Gerät zu warten oder zu reparieren. Der Hersteller übernimmt keine Verantwortung für Schäden oder Verletzungen, die durch Reparaturversuche durch nichtqualifiziertes Personal oder das Öffnen der Rückwand entstehen. Übertragen Sie Servicearbeiten einem autorisierten Service-Center.

HINWEIS:

Bei Anschluß eines Computers an den Monitor verwenden Sie ein RGB-Kabel mit Ferritkernen an beiden Enden. Da ansonsten der Monitor nicht den verbindlichen CE- bzw. C-Tick-Standards entspricht.

Anschließen der Ferritkerne:

Ferritkerne an beiden Enden des Netzkabels (mitgelieferte) einsetzen.

Die Kappe fest schließen, bis die Klammern einrasten.

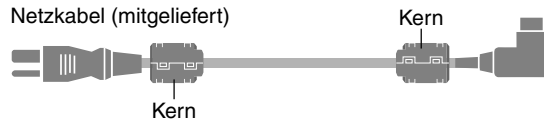

Zur Vermeidung von Schäden und zur Verlängerung der Lebensdauer.

1. Verwenden Sie nur eine Stromversorgung von 220–240 V 50/60 Hz. Ständiger Betrieb mit höheren Spannungen als 220–240 V vermindert die Lebensdauer des Gerätes und kann sogar Feuer verursachen.
2. Handhaben Sie das Gerät vorsichtig bei der Installation und lassen Sie es nicht fallen.
3. Stellen Sie den Monitor entfernt von Hitze, übermäßiger Staubentwicklung und direkter Sonnenbestrahlung auf.
4. Schützen Sie das Innere des Gerätes vor Flüssigkeiten und kleinen metallenen Objekten. Im Falle eines Problems trennen Sie das Netzkabel und benachrichtigen Sie ein autorisiertes Service-Center.
5. Klopfen und kratzen Sie nicht auf die bzw. der Bildschirmoberfläche, da diese dadurch beschädigt werden kann.
6. Für eine korrekte Installation und Montage wird empfohlen, sich an einen qualifizierten, autorisierten Händler zu wenden.
7. Wie bei jedem Display, das auf Phosphor-Basis arbeitet (wie z.B. bei einem CRT-Monitor), verringert sich die Lichtabgabe während der Lebensdauer des Plasma-Display-Panels nach und nach.
8. Den Monitor nicht in Umkleieräumen von Schwimmbädern oder Saunas betreiben. Andernfalls besteht Schwefelungsgefahr.
9. Verwenden Sie das Gerät nicht in einem sich bewegenden Fahrzeug, da das Gerät herunterfallen oder umkippen und dadurch Verletzungen verursachen könnte.
10. Legen Sie das Gerät nicht auf seiner Seite, auf dem Kopf oder mit dem Bildschirm nach oben oder unten ab, um eine Selbstentzündung oder einen elektrischen Schlag zu vermeiden.

Reinigen des Monitors:

1. Wischen Sie die Frontplatte und den Bildschirmrahmen mit dem Wischtuch (beiliegend) oder einem weichen, trockenen Tuch sauber. Niemals Lösungsmittel wie Alkohol oder Verdüner zum Reinigen dieser Oberflächen verwenden.
2. Reinigen Sie die Lüftungsbereiche mit einem Staubsauger mit weichem Bürstenaufsatz.
3. Für einwandfreie Belüftung sind die Lüftungsbereiche mindestens einmal monatlich zu reinigen, je nach Umgebungsbedingungen sogar öfter.

Empfehlungen zur Vermeidung einer Phosphor-Einbrennung: Plasma-Monitore können, wie jedes Display auf Phosphor-Basis und alle übrigen Gas-Plasma-Displays, unter bestimmten Umständen anfällig sein für Phosphor-Einbrennung. Bestimmte Betriebsbedingungen, wie z.B. die langandauernde Anzeige eines Standbilds, können, wenn nicht die geeigneten Vorsichtsmaßnahmen ergriffen werden, zu Phosphor-Einbrennung führen. Um Ihren Plasma-Monitor gegen eine solche Entwertung zu schützen, beachten Sie bitte die nachstehenden Hinweise und Empfehlungen, um das Risiko einer Phosphor-Einbrennung zu reduzieren:

- * Bei der Benutzung als Computerbildschirm stets die Bildschirmschonerfunktion aktivieren und den Bildschirmschoner verwenden.
- * Soweit wie möglich keine Standbilder anzeigen.
- * Ändern Sie die Position der Menüanzeige von Zeit zu Zeit.
- * Den Bildschirm immer ausschalten, wenn er nicht benutzt wird.

Wenn der Plasma-Monitor über einen langen Zeitraum hinweg oder ständig benutzt wird, befolgen Sie die folgenden Sicherheitshinweise, um die Wahrscheinlichkeit einer Phosphor-Einbrennung zu reduzieren:

- * Verringern Sie soweit wie möglich Kontrast und Helligkeit.
- * Möglichst Bilder mit vielen Farben und Farbabstufungen anzeigen (z.B. Fotos oder fotorealistische Bilder).
- * Bilder mit minimalem Kontrast zwischen hellen und dunklen Bereichen erstellen, z.B. weiße Zeichen auf schwarzem Hintergrund. Möglichst Komplementärfarben oder Pastellfarben benutzen.
- * Möglichst keine Bilder mit wenigen Farben und scharfen Farbabgrenzungen anzeigen.

* HINWEIS: Bildeinbrennungen werden nicht von der Garantie abgedeckt.

Für weitere Empfehlungen bezüglich des von Ihnen gewünschten Verwendungszwecks wenden Sie sich bitte an einen Markenlieferanten oder Vertragshändler.

ACHTUNG:

WENN DIESES GERÄT AUFGESTELLT WIRD, SICHERSTELLEN, DASS DER NETZSTECKER UND DIE BUCHSE LEICHT ZUGÄNGLICH SIND.

Dieses Produkt entspricht den Niederspannungsrichtlinien (73/23/EEC, geändert durch 93/68/EEC), den EMV-Richtlinien (89/336/EEC, geändert durch 92/31/EEC und 93/68/EEC).

ACHTUNG

Dieses Modell kann mit den folgenden optionalen Zubehörteilen verwendet werden.

Wenn andere optionale Zubehörteile verwendet werden, kann es zu einer Instabilität kommen, die Verletzungen verursachen könnte.

Tischständer: PDK-1014

Wandhalterung: PDK-WM03

Inhaltsverzeichnis

Installation	2	SET UP Einstellungs Menü	19
Ventilationsanforderungen für Gehäusebefestigung	2	Einstellung der PC2/COMPONENT2-Steckverbinder	19
Verwendung der Metall-Befestigungswinkel und der zugehörigen Schrauben	2	Einstellung des PC1-Anschlusses	19
Sichern von Kabeln	3	Einstellung eines High-Definition-Bildes auf das passende Bildschirmformat	19
Handhabung der Fernbedienung	3	Einstellung eines Computerbildes auf den korrekten RGB-Auswahlbildschirm	19
Installation oder Austausch der Batterien	3	Einstellung des Schwarzpegels für das HDMI-Signal	20
Betriebsbereich	3	Einstellung des Videosignalformats	20
Handhabung der Fernbedienung	3	Einstellung der Hintergrundfarbe, wenn kein Signal eingegeben wird.	20
Bezeichnung und Funktion der Komponenten	4	Einstellung des Grauwertes für die Bildschirmseiten ...	21
Vorderansicht	4	Einstellen des Bildschirmformats auf S1/S2-Videoeingangssignale	21
Rückansicht / Anschlußfeld	5	Ein- und Ausschalten der Informationsanzeige	21
Fernbedienung	6	Einstellung der Menüposition	21
Allgemeine Bedienung	7	Rückstellung auf die Vorgabeeinstellungen des Herstellers	22
STROMVERSORGUNG (POWER)	7	Funktion Einstellungs Menü	22
Ein- und Ausschalten des Gerätes:	7	Einstellung des Power-Management für Computerbildschirme	22
LAUTSTÄRKE (VOLUME)	7	STANDBY/ON-Anzeige	22
Zum Einstellen der Lautstärke:	7	Einstellen des Inputwechsels	23
STUMMSCHALTUNG (MUTING)	7	Löschen des Unterbildschirm-Bildes, wenn kein Eingangssignal anliegt	23
Zur Stummschaltung von Audio:	7	Anzeige des gesamten Bildes während der DIGITAL ZOOM-Betriebe	23
BILDSCHIRMANZEIGEN (DISPLAY)	7	Anzeige von Standbildern auf dem Unterbildschirm ..	24
Prüfung der Einstellungen:	7	Reduzieren von Einbrenneffekten	24
DIGITAL-ZOOM	7	Informationsmenü	26
ABSCHALT-TIMER (OFF TIMER)	7	Überprüfen der Frequenzen, Polaritäten der Eingangssignale und Auflösung	26
Einstellung der Abschaltzeitdauer:	7	Anschluss-Belegung	26
Prüfung der verbleibenden Zeit:	7	mini D-Sub 15-Pin-Stecker (Analog)	26
Löschen des Abschalt-Timers:	7	Tabelle für unterstützte Signale	27
BREIT-Bildbetrieb	8	Unterstützte Auflösung	27
Betrachtung mit einem Breitbildschirm (manuell)	8	Störungsbeseitigung	29
Wenn Sie Videos oder Digital-Video-Discs ansehen	8	Technische Daten	30
Ansehen von Computerbildern im Breitbildformat	9	Inhalt der Verpackung	
SPLIT SCREEN-Betriebe	10	<input type="checkbox"/> Plasma-Monitor	
Gleichzeitige Anzeige mehrerer Bilder	10	<input type="checkbox"/> Netzkabel	
Bedienungsverfahren im Seite-an-Seite-Modus	10	<input type="checkbox"/> Fernbedienung mit zwei AAA-Batterien	
Bedienungsverfahren im Bild-im-Bild-Modus	11	<input type="checkbox"/> Handbücher	
Wahl der anzuzeigenden Eingangssignale	11	<input type="checkbox"/> Garantie	
Zoomen der Bilder	11	<input type="checkbox"/> Sicherheitsmetallbeschläge (2pcs)*	
Einstellen der OSD-Regler	11	<input type="checkbox"/> Ferritkerne (2pcs)	
OSD-Bedienung (Bildschirm-Menü)	12	<input type="checkbox"/> Kabelklemme (5pcs)	
Bedienung der Menüs	12	<input type="checkbox"/> Wischtuch	
Einstellung der Sprache für die Menüs	12	* Dies sind Montageteile, mit denen das Gerät an die Wand befestigt wird, damit es nicht aufgrund von äußeren Erschütterungen umkippt, wenn der Ständer benutzt wird (Sonderzubehör). Die Sicherungshalterungen an den Löchern auf der Rückseite des Monitors mit den Schrauben für die Sicherungshalterungen befestigen (siehe Seite 2).	
Menü-Baum	13	Sonderzubehör	
Bild-Einstellungsmenü	15	• Wandbefestigungseinheit	
Bildeinstellungen speichern	15	• Stand	
Einstellung des Bildes	15		
Reduzierung von Bildstörungen	15		
Einstellung der Farbtemperatur	16		
Einstellung der Farbe auf die gewünschte Qualität	16		
Ändern der Gammakurve	16		
Einstellen der niedrigen Farbtöne	16		
Einstellung des Grundpegels (Schwarzpegels)	17		
Farbeeinstellungen	17		
Einstellung des Bildes entsprechend des Filmformats	17		
Einstellung der Bildbetriebsart entsprechend der Raumhelligkeit	17		
Menü für Audioeinstellungen	18		
Einstellung von Höhen, Tiefen und linker/rechter Balance	18		
Einstellung für die Anordnung der Audio-Steckverbinder	18		
Menü für Bildeinstellung	18		
Einstellung der Position, Größe, Bildqualität, Bildeinstellung	18		

Installation

Sie können auf eine der beiden folgenden Arten optionale Halterungen oder Ständer an den Plasma-Monitor befestigen:

- * Aufrecht. (Siehe Zeichnung A)
- * Aufstellen mit der Bildschirmvorderseite nach unten gerichtet (Siehe Zeichnung B). Legen Sie das Schutzblatt, das bei der Verpackung um den Monitor gewickelt wurde, unter die Bildschirmoberfläche, damit die Bildschirmvorderseite nicht zerkratzt wird.
- * Beim Transport nicht die Bildschirmoberfläche fassen oder berühren.

- **Dieses Gerät kann nicht ohne Hilfe installiert werden. Vergewissern Sie sich, daß ein Ständer oder eine originale Befestigungseinheit benutzt wird. (Wandbefestigungseinheit, Ständer, usw.)**
* Siehe Seite 1.
- **Für eine korrekte Installation und Befestigung wird nachdrücklich empfohlen, sich an einen qualifizierten, autorisierten Händler zu wenden. Werden bei dem Befestigungsverfahren Fehler gemacht, könnte das Gerät beschädigt oder der Installateur verletzt werden. Die Produktgarantie deckt keine Schäden ab, die von einer unsachgemäßen Installation herrühren.**

* Nur den Montage-Satz oder den Ständer verwenden, der vom Hersteller gestellt und unter Optionen aufgelistet ist.

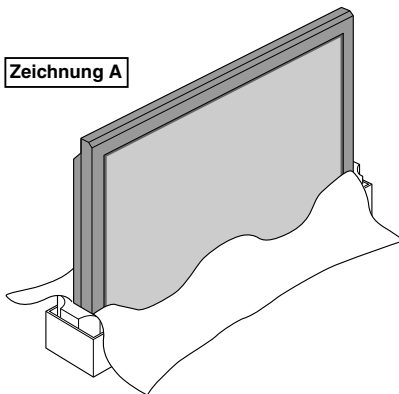

Zeichnung A

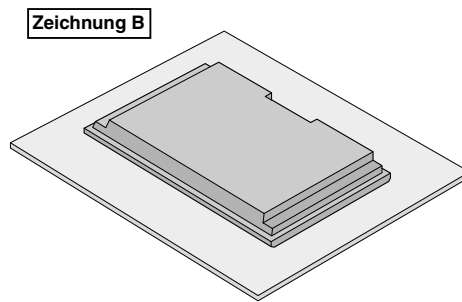

Zeichnung B

Während der Installation und während des Tragens die Handgriffe oben an der Rückwand des Monitors nutzen.



Ventilationsanforderungen für Gehäusebefestigung

Lassen Sie bei der Installation Platz zwischen umgebenden Gegenständen, wie im Diagramm beschrieben, damit Hitze sich verteilen kann.

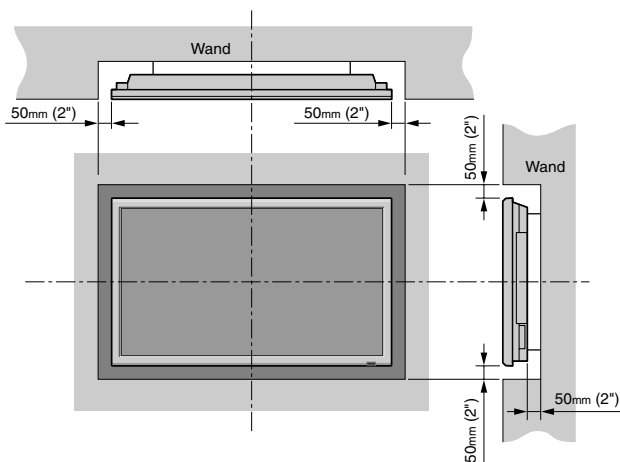

Verwendung der Metall-Befestigungswinkel und der zugehörigen Schrauben

Diese Beschläge zur Befestigung des Monitors an der Wand bestimmt, um bei Verwendung eines Ständers (Sonderzubehör) ein Umkippen durch Stöße von außen zu vermeiden. Befestigen Sie die Beschläge mit den mitgelieferten Schrauben an den Öffnungen an der Monitorrückseite.

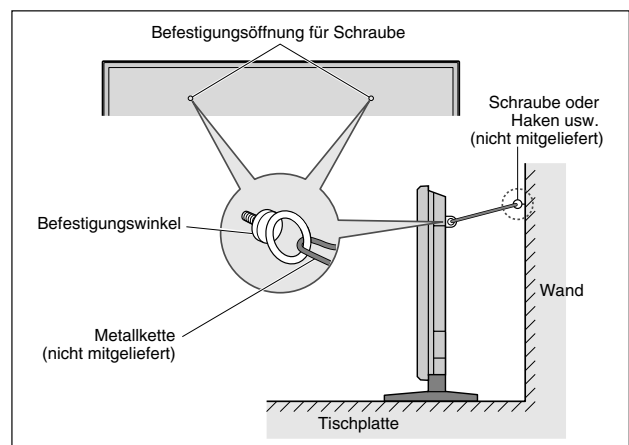

Sichern von Kabeln

Mit den mitgelieferten Kabelschellen die Signal- und Audiokabel an der Geräterückwand sichern.

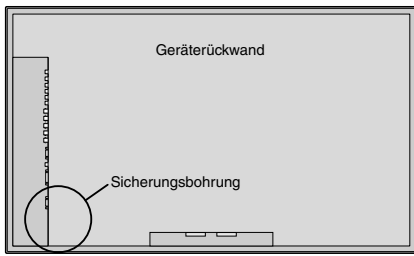

Zum Sichern

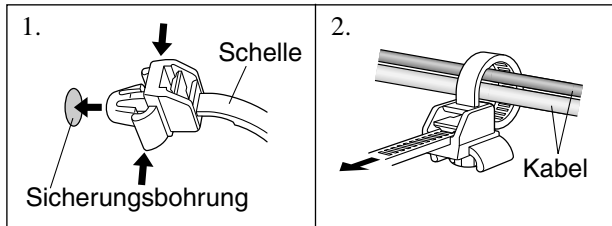

Zum Entfernen

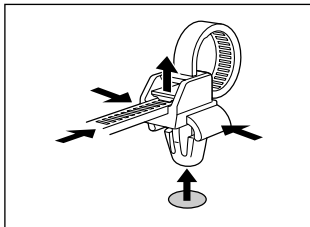

Handhabung der Fernbedienung Installation oder Austausch der Batterien

Legen Sie die 2 "AAA"-Batterien ein und stellen Sie die korrekte Polarität sicher.

1. Drücken und Abdeckung öffnen.

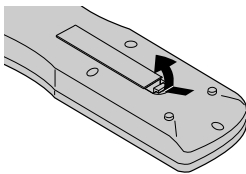

2. Legen Sie die Batterien entsprechend der im Fach markierten Polaritäten "+" und "-" ein.

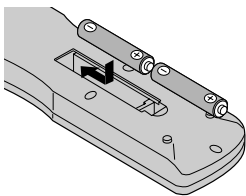

3. Schließen Sie das Fach wieder mit dem Deckel.

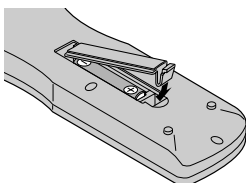

Betriebsbereich

* Verwenden Sie die Fernbedienung innerhalb einer Distanz von etwa 7 m/23 Fuß zum Fernbedienungssensor auf der Vorderseite des Monitors und innerhalb eines horizontalen und vertikalen Winkels von 30°.

* Die Fernbedienung könnte nicht funktionieren, wenn der Fernbedienungssensor des Monitors direkter Sonnenbestrahlung oder starkem Kunstlicht ausgesetzt ist oder wenn sich ein Hindernis zwischen dem Sensor und der Fernbedienung befindet.

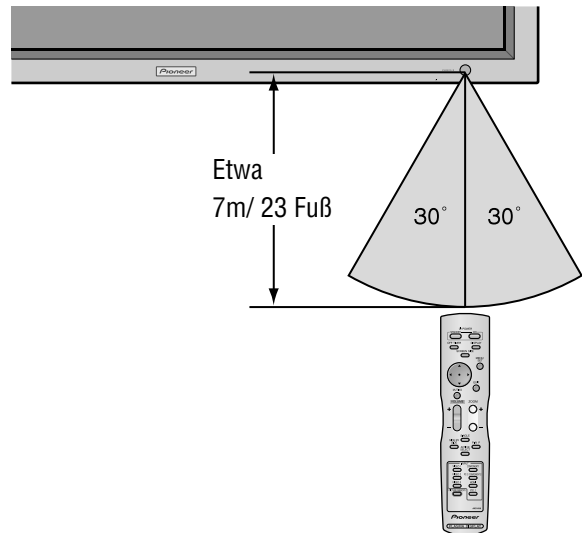

Handhabung der Fernbedienung

- Lassen Sie die Fernbedienung nicht fallen und handhaben Sie sie nicht falsch.
- Die Fernbedienung nicht naß werden lassen. Wenn die Fernbedienung naß geworden ist, wischen Sie sie sofort trocken.
- Vermeiden Sie Hitze und Feuchtigkeit.
- Wenn die Fernbedienung über einen langen Zeitraum hinweg nicht benutzt wird, entnehmen Sie die Batterien.
- Verwenden Sie keine neuen und alten Batterien und Batterien anderen Typs zusammen.
- Nehmen Sie die Batterien nicht auseinander, erhitzen Sie sie nicht und werfen Sie sie nicht ins Feuer.
- Bei der Entsorgung von verbrauchten Batterien sind die einschlägigen gesetzlichen Vorschriften und Umweltschutzbestimmungen strikt einzuhalten.

Bezeichnung und Funktion der Komponenten

Vorderansicht

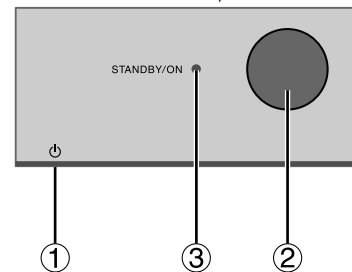
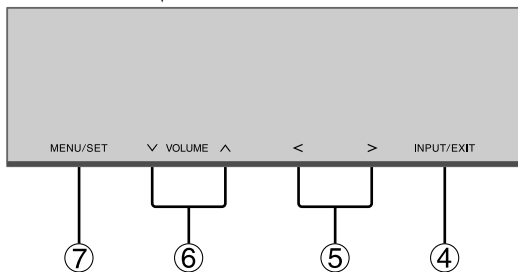
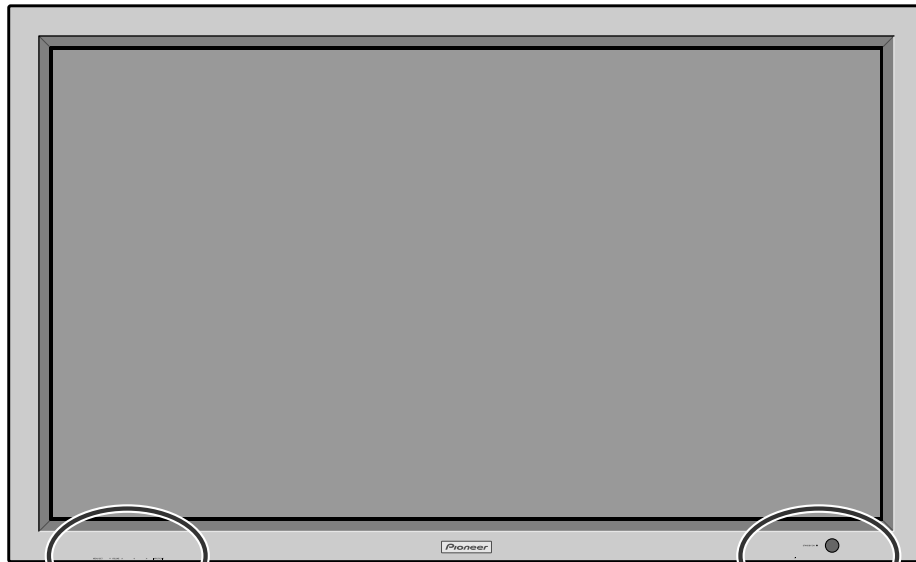

- ① **Netztaste (⏻)**
Schaltet die Stromversorgung des Monitors ein oder aus.
- ② **Fenster für den Fernbedienungssensor**
Empfängt das Signal von der Fernbedienung.
- ③ **STANDBY/ON-Anzeige**
Wenn der Monitor eingeschaltet ist Leuchtet grün.
Wenn der Monitor im Standby-Betrieb ist Leuchtet rot.
- ④ **INPUT/EXIT**
Mit dieser Funktion können Inputwechsel vorgenommen werden.
Die verfügbaren Eingänge sind abhängig von der Einstellung von "BNC SIGNAL", "D-SUB SIGNAL" und "RGB WÄHLEN".
Funktioniert wie die EXIT-Tasten im Anzeigebildschirm-Modus (OSD).
- ⑤ **< und >**
Funktioniert wie die CURSOR (◀ / ▶)-Tasten im Anzeigebildschirm-Modus (OSD).
- ⑥ **VOLUME (Lautstärke) ∨ und ∧**
Einstellung der Lautstärke. Funktioniert wie die CURSOR (▲/▼)-Tasten im Anzeigebildschirm-Modus (OSD).
- ⑦ **MENU/SET (Ausführen)**
Stellt den Anzeigebildschirm-Modus (OSD) ein und zeigt das Hauptmenü an.

WARNUNG

Der Schalter zur Ein-/Ausschaltung der Stromversorgung führt zu keiner vollständigen Abtrennung des Plasma-Displays von der Haupt-Stromversorgung.

Hinweis: Für Kunden in Europa, welche einen DVD Spieler mit einem SCART Ausgang anschließen möchten. Mit diesem Plasmabildschirm ist es möglich ein RGB-Ausgangssignal eines DVD Spielers über den SCART Ausgang des DVD-Spielers anzuschließen. Wenden Sie sich an Ihren Fachhändler für ein optionales SCART-Kabel zur Nutzung von RGB-Signalen mit FBAS-Synchronsignal.

Zum Kauf dieses Kabels und für weitere Informationen, wenden Sie sich bitte an Ihren Fachhändler.

Zur Auswahl des korrekten Modus für den On-Screen-Display siehe Seite 19.

Rückansicht / Anschlußfeld

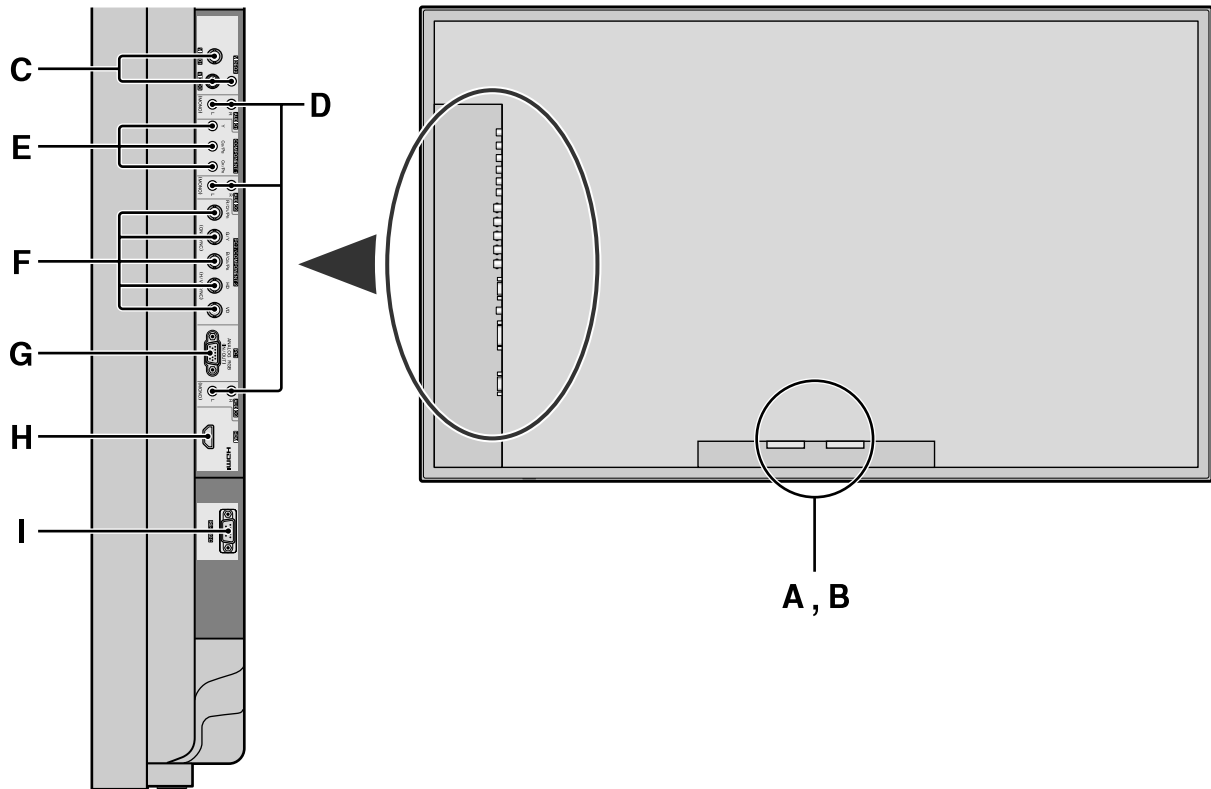

A AC IN (Netzgang)

Schließen Sie hier das mitgelieferte Netzkabel an.

B Externe Lautsprecher L und R (EXT SPEAKER)

Schließen Sie hier Lautsprecher an. Auf korrekte Polarität achten. Verbinden Sie das positive Lautsprecherkabel \oplus mit der Klemme \oplus EXT SPEAKER und das negative Lautsprecherkabel \ominus mit der Klemme \ominus EXT SPEAKER auf dem linken (LEFT) und rechten (RIGHT) Kanal.

Machen Sie sich bitte mit der Gebrauchsanleitung der Lautsprecher vertraut.

C VIDEO1, 2, 3 (BNC, RCA, S-Video)

Für den Anschluß von Videorecordern, DVD-Spielern, Camcordern usw.

D AUDIO1, AUDIO2, AUDIO3

Dies sind Audio-Eingangsanschlüsse.

Wahlweiser Eingang. Einstellen, welches Videobild diese auf dem Anzeigebildschirm aufruft.

E COMPONENT1

Schließen Sie hier DVD's, HD Laser Discs, etc. an.

F PC2/COMPONENT2

PC2: Eingabe eines analogen RGB-Signals mit Synchronsignal.

COMPONENT2: Hier können Sie DVDs, High Definition-Quellen, Laserdiscs usw. anschließen. Dieser Eingang kann für die Verwendung mit einer RGB- oder Komponentenquelle (siehe Seite 19) eingestellt werden.

G PC1 (D-Sub)

Für den Eingang eines analogen RGB-Signals von einem Computer usw.

H HDMI

Schließen Sie ein digitales Signal von einer Quelle mit HDMI-Ausgang an.

Einzelheiten zu den unterstützten Signalen finden Sie auf Seite 30.

I RS-232C

Stellen Sie AUF KEINEN FALL ohne vorherige Konsultation des technischen Personals von Pioneer einen Anschluss an dieser Buchse her!

Diese Buchse wird für Setup-Justierungen des Plasma-Displays verwendet.

Information

- Für Y/CB/CR, an die Anschlußklemmen COMPONENT1 oder PC2/COMPONENT2 anschließen.
- Für SCART stehen drei Anschlußmöglichkeiten zur Verfügung:
 - SCART1: R/G/B und Composite Sync. für die PC2/COMPONENT2-Eingänge (R, G, B- und HD-Anschluss)
 - SCART2: R/G/B für die COMPONENT2-Eingänge und das FBAS-Synchronsignal für den VIDEO1-Eingang.
 - SCART3: R/G/B und FBAS-Synchronsignal für den PC1-Eingang.

Fernbedienung

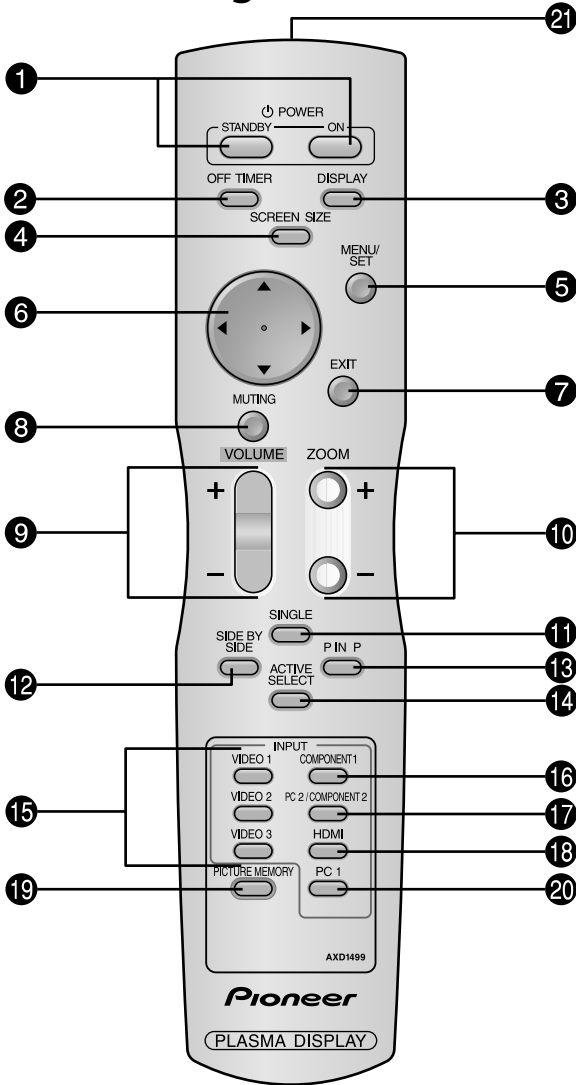

- 1 POWER ON/STANDBY**
Zum Einschalten der Stromversorgung/
Betriebsbereitschaft.
(Ist nicht betriebsbereit, wenn die POWER/
STANDBY-Anzeige des Hauptgerätes nicht leuchtet.)
- 2 OFF TIMER**
Aktiviert den Abschalt-Timer des Gerätes.
- 3 DISPLAY**
Zeigt die Einstellung der Signalquellen an.
- 4 SCREEN SIZE**
Das Eingangssignal wird automatisch erkannt und das
entsprechende Bildseitenverhältnis eingestellt.
Diese Taste ist nicht für alle Signalarten verfügbar.
- 5 MENU/SET**
Drücken Sie diese Taste, um Zugriff auf die OSD-
Steuerungen zu erlangen.
Drücken Sie diese Taste während der Anzeige des
Hauptmenüs, um in das Untermenü zu gelangen.
- 6 CURSOR (▲ / ▼ / ◀ / ▶)**
Diese Tasten dienen zur Wahl von Punkten oder
Einstellungen und zur Bestimmung von Einstellwerten
bzw. zum Umschalten von Anzeigemustern.
- 7 EXIT**
Drücken Sie diese Taste, um die OSD-Steuerungen im
Hauptmenü zu verlassen. Drücken Sie diese Taste
während der Anzeige des Untermenüs, um zum
vorherigen Menü zurückzukehren.

- 8 MUTING**
Schaltet Audio stumm.
- 9 VOLUME (+ / -)**
Einstellung der Lautstärke.
- 10 ZOOM (+ / -)**
Vergrößert oder verkleinert das Bild.
- 11 SINGLE**
Beendet den Split-Screen-Betrieb.
- 12 SIDE BY SIDE**
Drücken Sie diese Taste, um ein Bildpaar im Seite-an-
Seite-Modus anzuzeigen.
- 13 P IN P**
Drücken Sie diese Taste, um ein Bildpaar im Bild-in-
Bild-Modus anzuzeigen.
- 14 ACTIVE SELECT**
Durch Drücken dieser Taste wird das aktive Bild im
Multi-Screen-Modus gewählt.
Bei Betrieb der STANDBILD-Funktion kann diese Taste dazu
verwendet werden, Standbilder auf dem Unterbildschirm
anzuzeigen.
- 15 VIDEO 1, 2, 3**
Drücken Sie diese Tasten, um den Eingang direkt
auszuwählen.
Diese Eingänge können auch mithilfe der INPUT/
EXIT-Taste am Monitor ausgewählt werden.
- 16 COMPONENT1**
Drücken Sie diese Taste, um den Eingang direkt
auszuwählen.
Dieser Eingang kann auch mithilfe der INPUT/
EXIT-Taste am Monitor ausgewählt werden.
- 17 PC2/COMPONENT2**
Drücken Sie diese Taste, um den Eingang direkt
auszuwählen.
Dieser Eingang kann auch mithilfe der INPUT/
EXIT-Taste am Monitor ausgewählt werden.
- 18 HDMI**
Drücken Sie diese Taste, um den Eingang direkt
auszuwählen.
Dieser Eingang kann auch mithilfe der INPUT/
EXIT-Taste am Monitor ausgewählt werden.
Einzelheiten zu den unterstützten Signalen finden Sie
auf Seite 30.
- 19 PICTURE MEMORY**
Schaltet sequenziell zwischen den
Bildspeichereinstellungen 1 bis 6 um.
- 20 PC1**
Drücken Sie diese Taste, um den Eingang direkt
auszuwählen.
Dieser Eingang kann auch mithilfe der INPUT/
EXIT-Taste am Monitor ausgewählt werden.
- 21 Sender für das Fernbedienungssignal**
Überträgt die Fernbedienungssignale.

Allgemeine Bedienung

STROMVERSORGUNG (POWER)

Ein- und Ausschalten des Gerätes:

1. Stecken Sie das Netzkabel in eine aktive WS-Netzsteckdose.
2. Drücken Sie den Hauptschalter (am Hauptgerät). Die STANDBY/ON-Anzeige des Monitors leuchtet rot und der Bereitschaftsbetrieb ist eingestellt.
3. Drücken Sie zum Einschalten des Gerätes die POWER ON-Taste auf der Fernbedienung. Die STANDBY/ON-Anzeige des Monitors leuchtet grün, wenn das Gerät eingeschaltet ist.
4. Drücken Sie POWER STANDBY (an der Fernbedienung) oder den Hauptschalter (am Hauptgerät), um das Gerät auszuschalten. Die STANDBY/ON-Anzeige des Monitors leuchtet rot und der Bereitschaftsbetrieb ist eingestellt (nur beim Ausschalten des Geräts mit der Fernbedienung).

LAUTSTÄRKE (VOLUME)

Zum Einstellen der Lautstärke:

1. Zum Erhöhen der gewünschten Lautstärke drücken und halten Sie auf der Fernbedienung die Taste VOLUME ⊕ gedrückt.
2. Zum Senken der gewünschten Lautstärke drücken und halten Sie auf der Fernbedienung die Taste VOLUME ⊖ gedrückt.

STUMMSCHALTUNG (MUTING)

Zur Stummschaltung von Audio:

Drücken Sie die MUTE-Taste auf der Fernbedienung, um Audio stummzuschalten; drücken Sie die Taste erneut, um den Ton wiederherzustellen.

BILDSCHIRMANZEIGEN (DISPLAY)

Prüfung der Einstellungen:

1. Die Anzeige wechselt bei jedem Drücken der DISPLAY-Taste.
2. Die Anzeige erlischt, wenn die Taste ca. drei Sekunden lang nicht gedrückt wird.

DIGITAL-ZOOM

Digital-Zoom spezifiziert die Bildposition und vergrößert das Bild.

1. (Stellen Sie sicher, dass ZOOM NAVIG. ausgeschaltet ist.) Drücken Sie die Taste ZOOM (+ oder -), um sich das Vergrößerungsglas anzeigen zu lassen. (🔍)

Zum Ändern des Bildformats:

Drücken Sie die ZOOM+-Taste, um das Bild zu vergrößern.

Wenn die ZOOM--Taste einmal betätigt wird, wird das Bild verkleinert und dann auf sein Originalformat wiederhergestellt.

Zum Ändern der Bildposition:

Wählen Sie die Position mit Hilfe der Tasten ▲▼◀▶ aus.

2. Drücken Sie die EXIT-Taste, um den Zeiger zu löschen.

ABSCHALT-TIMER (OFF TIMER)

Einstellung der Abschaltzeitdauer:

Der Abschalt-Timer kann zum Abschalten des Gerätes nach 30,60, 90 oder 120 Minuten eingestellt werden.

1. Drücken Sie die OFF TIMER-Taste zum Start des Timers bei 30 Minuten.
2. Drücken Sie mehrmals die OFF TIMER-Taste bis zur gewünschten Zeit.
3. Der Timer startet, sobald das Menü abschaltet.

→ 30 → 60 → 90 → 120 → 0

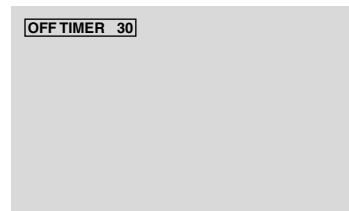

Prüfung der verbleibenden Zeit:

1. Wenn der Abschalt-Timer einmal gesetzt wurde, drücken Sie einmal die OFF TIMER-Taste.
2. Die verbleibende Zeit wird angezeigt und die Anzeige schaltet nach einigen Sekunden ab.
3. Wenn nur noch 5 Minuten Zeit verbleibt, wird die Anzeige der verbleibenden Zeit so lange angezeigt, bis diese Null erreicht.

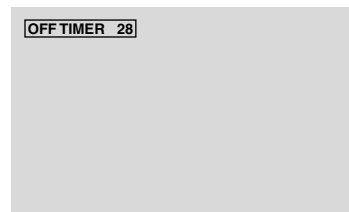

Löschen des Abschalt-Timers:

1. Drücken Sie die OFF TIMER-Taste zweimal hintereinander.
2. Der Abschalt-Timer wird gelöscht.



Hinweis:

Nachdem die Stromversorgung mit dem Abschalt-Timer abgeschaltet wurde ...

Verbleibt immer noch ein geringer Stromverbrauch am Monitor. Wenn Sie das Haus verlassen oder den Monitor über einen längeren Zeitraum nicht betreiben wollen, schalten Sie die Netzspannung am Monitor ab.

BREIT-Bildbetrieb

Betrachtung mit einem Breitbildschirm (manuell)

Mit dieser Funktion können Sie eine aus sechs Bildformaten selektieren.

Wenn Sie Videos oder Digital-Video-Discs ansehen

1. Drücken Sie die SCREEN SIZE-Taste auf der Fernbedienung.
2. Innerhalb 3 Sekunden ...
Drücken Sie nochmals die SCREEN SIZE-Taste.
Das Bildformat schaltet wie folgt um:

→ 4.3 → VOLL → BREITBILD → ZOOM → 2.35:1 → 14:9

Bei einem 720P- oder 1080I-Eingangssignal:

VOLL ↔ 2.35:1

Bei der Anzeige von Mehrfach-Bildschirmbildern:

4:3 ↔ VOLL

Das Bildschirmformat ist fest auf VOLL eingestellt, wenn der Eingang 720P oder 1080I ist.

“4.3”-Bildformat

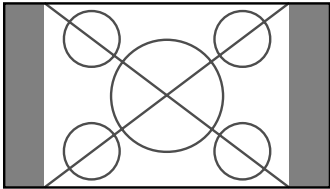

Das Bild wird in der normalen Größe angezeigt.

* Das Bild hat dieselbe Größe wie Video-Bilder mit einem Längenverhältnis von 4:3.

“VOLL”-Bildschirmformat

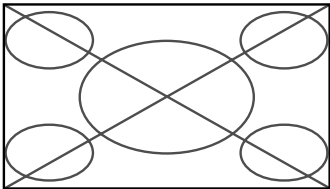

Das Bild wird in horizontaler Richtung vergrößert.

* Bilder, die in horizontaler Richtung komprimiert wurden (“gedrückte Formate”), werden in der Horizontale vergrößert und auf dem gesamten Bildschirm dargestellt. (Normale Bildgrößen werden in der Horizontale vergrößert.)

“BREITBILD”-Bildschirmformat

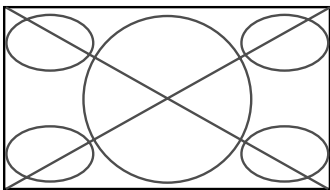

Das Bild wird in horizontaler und vertikaler Richtung mit unterschiedlichem Vergrößerungsfaktoren dargestellt.

* Verwendung für die Darstellung von normalen Video-Programmen (4:3) als Breitbild über den gesamten Bildschirm.

“ZOOM”-Bildarstellung

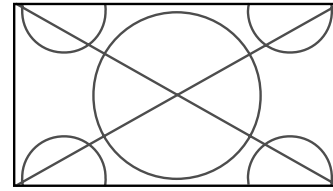

Das Bild wird in horizontaler und vertikaler Richtung in den originalen Proportionen vergrößert.

* Verwenden Sie dieses Format für Cinema, Filme (Breitbild) etc.

2.35:1-“Bildschirmformat”

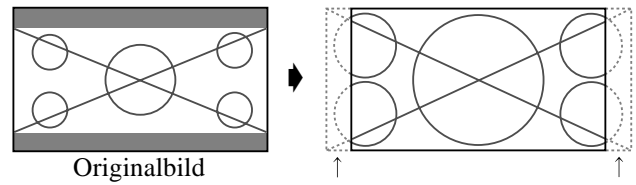

Originalbild

Auf beiden Seiten gehen Informationen verloren.

Das zusammengedrückte Filmbild wird so weit gedehnt, dass es die gesamte Bildschirmfläche in einem Verhältnis von 2.35:1 ausfüllt. Dabei erscheinen zwar keine schwarzen Streifen am oberen und unteren Rand, aber am linken und rechten Rand gehen Bildinformationen verloren.

• Diese Funktion ist nur verfügbar, wenn es sich beim Eingangssignal um Video-, Komponentensignale (480I, 480P, 576I, 576P, 720P, 1080I) oder RGB-Signale (mit 525P oder 625P von einem Scan-Konverter) handelt oder HDMI (480I, 480P, 720P, 1080I, 576P).

* Falls bei Vollbildschirm am oberen und unteren Rand schwarze Streifen erscheinen, wählen Sie Format 2.35:1, um ein Einbrennen der Phosphorschicht zu vermeiden.

“14:9”-Bildschirmformat

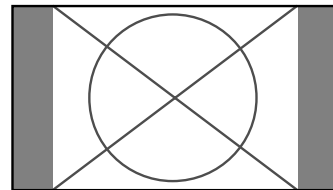

Das Bildseitenverhältnis beträgt 14:9.

* Wählen Sie diese Betrachtungsart, wenn das Eingangssignal ein Video-, Komponentensignale (480I, 480P, 576I, 576P) oder RGB-Signal (525P- oder 625P-Signal von einem Scan-Konverter) ist oder HDMI (480I, 480P, 576P).

Hinweis: Das Gerät nicht über lange Zeit im 4:3-Betrieb geschaltet lassen. Andernfalls besteht Bildeinbrenngefahr.

Ansehen von Computerbildern im Breitbildformat

Für die Vergrößerung des 4:3-Bildes auf die gesamte Bildschirmgröße, auf den Breitbildformat-Modus umschalten.

1. Drücken Sie die SCREEN SIZE-Taste auf der Fernbedienung.

2. Innerhalb 3 Sekunden ...

Drücken Sie nochmals die SCEREEN SIZE-Taste.

Das Bildformat schaltet wie folgt um:

→ 4.3 → VOLL → ZOOM →

Bei der Anzeiger von Mehrfach-Bildschirmbildern:

4:3 ↔ VOLL

“4.3”-Bildformat (4:3 oder SXGA 5:4)

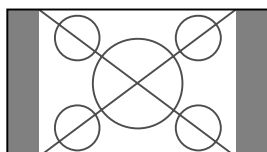

Das Bild besitzt dieselbe Größe wie ein normales Computerbild.

“VOLL”-Bildschirmformat

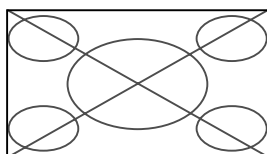

Das Bild wird in horizontaler Richtung vergrößert.

“ZOOM”-Bildschirmformat

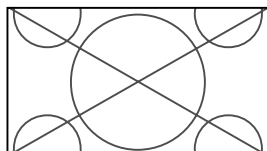

Bei Eingabe von Breitsignalen.

“VOLL”-Bildschirmformat

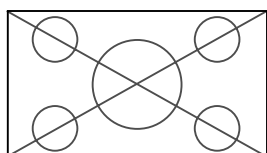

Information

■ Unterstützte Bildauflösung

Für Einzelheiten über die Displayausgabe der verschiedenen VESA-Signalstandards, die vom Monitor unterstützt werden, siehe Seite 27.

„D BY D“ ist ein Anzeigemodus, mit dem die Pixel eins-zu-eins entsprechend der Eingangssignale angezeigt werden, und kann nur umgeschaltet werden, wenn ein 1280 Punkte x 768 Zeilen-Signal eingeht.

■ Wenn 852 (848) Punkte × 480 Zeilen-Breit-VGA*-Signale mit einer Vertikalfrequenz von 60 Hz und einer Horizontalfrequenz von 31,7 (31,0) kHz eingegeben werden

Wählen Sie eine geeignete Einstellung für den Modus RGB WÄHLEN unter Bezugnahme auf “Tabelle für unterstützte Signale” auf Seite 27.

* “VGA”, “SVGA” und “SXGA” sind eingetragene Warenzeichen von International Business Machines Inc. in den USA.

Hinweis: Das Gerät nicht über lange Zeit im 4:3-Betrieb geschaltet lassen. Andernfalls besteht Bildeinbrenngefahr.

SPLIT SCREEN-Betriebe

Gleichzeitige Anzeige mehrerer Bilder

* Ein PC-Eingangsbild kann unter Umständen in diesen Modi je nach Eingangssignal-Spezifikationen nicht angezeigt werden.

1. Zur Wahl eines Schirmmodus unter Einzelbild, "Seite an Seite" und "Bild in Bild" drücken Sie die Taste.

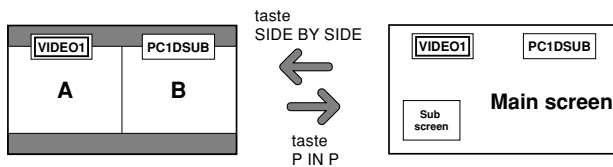
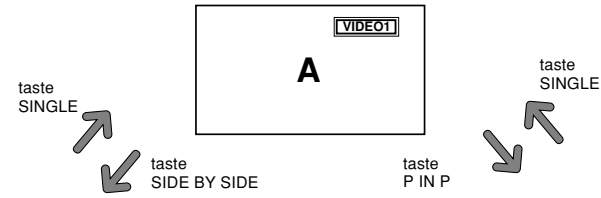

Hinweis:
Bild A und B auf dem obigen Schirm sind nicht immer gleich hoch.

Information
Split Screen-Betriebe funktionieren je nach Kombination der Eingangssignale unter Umständen nicht. In der folgenden Tabelle bedeutet "○" Ja, "×" Nein.

	Bilder in der rechten Bildschirmhälfte (Wählen1)							
	VIDEO1	VIDEO2	VIDEO3	COMPONENT1	PC2 COMPONENT2	PC1	HDMI	SCART1-3
Bilder in der linken Bildschirmhälfte (Wählen2)	VIDEO1	×	×	×	○	○	○	×
	VIDEO2	×	×	×	○	○	○	×
	VIDEO3	×	×	×	○	○	○	×
	COMPONENT1	○	○	○	×	○	○	○
	PC2 COMPONENT1	○	○	○	×	○	○	1,2:× 3:○
	PC1	○	○	○	○	×	○	1,2:○ 3:×
	HDMI	○	○	○	○	○	×	○
	SCART1-3	×	×	×	○	1,2:× 3:○	1,2:○ 3:×	○

■ Split Screen-Betriebe funktionieren je nach Art der PC-Signale unter Umständen nicht.

Bedienungsverfahren im Seite-an-Seite-Modus

Die Bildgröße lässt sich mit den Cursortasten ◀▶ und ▼ ändern.

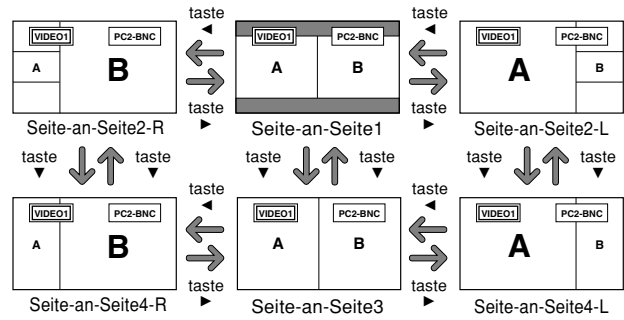

Das Umstellen der linken und rechten Bilder erfolgt mit der Cursortaste ▲.

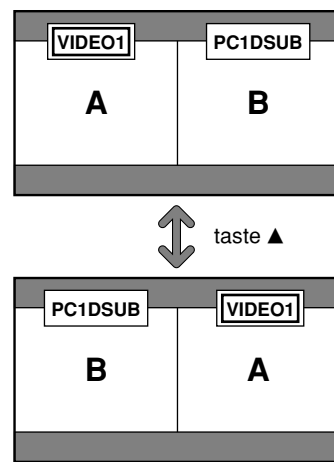

Zum Aktivieren des gewünschten Bilds die Taste ACTIVE SELECT drücken.

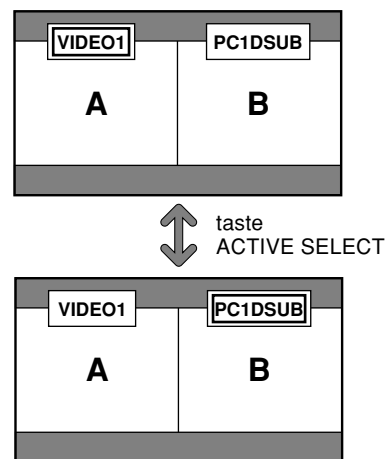

Bedienungsverfahren im Bild-im-Bild-Modus

Die Position des Unterbildschirms lässt sich mit den Cursortasten ◀ und ▶ ändern.

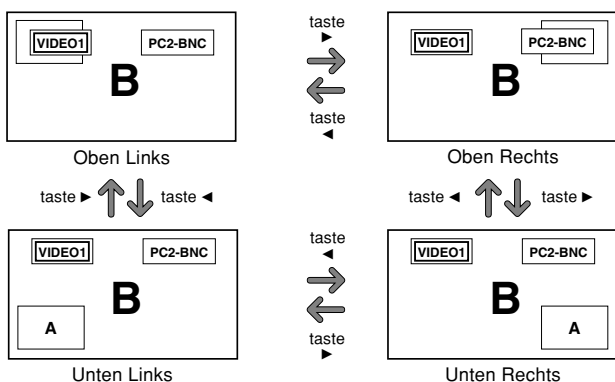

Die Größe des Unterbildschirms lässt sich mit der Cursortaste ▼ ändern.

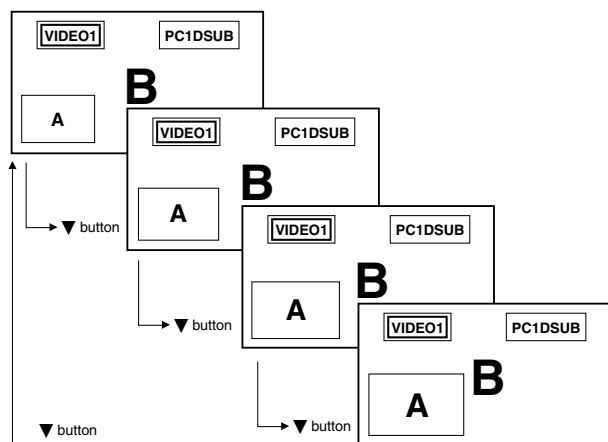

Zum Aktivieren des gewünschten Bilds die Taste ACTIVE SELECT drücken.

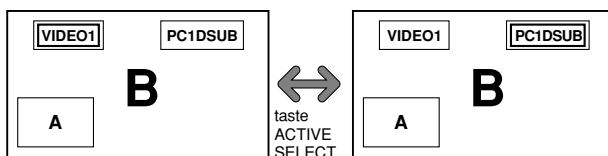

Wahl der anzuzeigenden Eingangssignale

1. Drücken Sie die Taste ACTIVE SELECT, um das gewünschte Bild zu aktivieren.
2. Drücken Sie die Taste PC1, VIDEO1, 2, 3, COMPONENT1, PC2/COMPONENT2 oder HDMI. Mit jedem Druck auf die Taste ändert sich die Wahl des Eingangssignals. Mit der Taste INPUT/EXIT am Monitor kann die Wahl ebenfalls geändert werden.

Zoomen der Bilder

1. Drücken Sie die ACTIVE SELECT-Taste, um das gewünschte Bild zu aktivieren.
2. Verwenden Sie die ZOOM +/- Taste, um das Bild zu vergrößern. Lesen Sie hinsichtlich der Einzelheiten den Abschnitt "DIGITAL-ZOOM" auf Seite 7.

Einstellen der OSD-Regler

1. Drücken Sie die Taste ACTIVE SELECT, um das gewünschte Bild zu aktivieren.
2. Drücken Sie die Taste MENU/SET, um das HAUPT MENUE zur Anzeige zu bringen.
3. Nehmen Sie die Einstellung wunschgemäß vor. Einzelheiten hierzu finden Sie unter "OSD-Bedienung (Bildschirm-Menu)" auf Seite 12.

Hinweis:

- Während des Multimodus-Betriebs sind nicht alle OSD-Einstellungen funktionsfähig.

OSD-Bedienung (Bildschirm-Menu)

Bedienung der Menüs

Nachfolgend wird beschrieben, wie die Menüs und die selektierten Funktionen bedient werden.

1. Drücken Sie die MENU/SET-Taste auf der Fernbedienung zur Anzeige des "HAUPT MENUE".

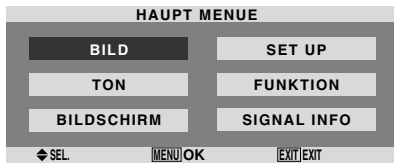

2. Drücken Sie die Cursortasten ▲▼ auf der Fernbedienung zur Markierung des Menüs, das Sie auswählen wollen.
3. Drücken Sie die MENU/SET-Taste auf der Fernbedienung zur Auswahl eines Untermenüs oder einer Funktion.



4. Stellen Sie den Pegel ein oder ändern Sie die Einstellung der selektierten Funktion unter Verwendung der Cursortasten ◀ ▶ der Fernbedienung.

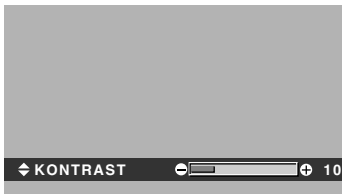

5. Die Änderungen werden gespeichert, bis sie erneut eingestellt werden.
 6. Wiederholen Sie die Schritte 2 bis 5 zur Einstellung einer weiteren Funktion oder drücken Sie die EXIT-Taste der Fernbedienung, um zum Hauptmenü zurückzukehren.
- * Wenn Sie die Einstellung mit Hilfe der sich unten auf dem Bildschirm befindlichen Leiste ausführen, drücken Sie innerhalb von 5 Sekunden die ◀ oder ▶ Taste. Falls nicht, ist die aktuelle Einstellung aktiviert und der vorherige Bildschirm erscheint.

Hinweis: Wenn die EXIT-Taste gedrückt wird, verschwindet das Hauptmenü.

Einstellung der Sprache für die Menüs

Die Anzeige der Menüs kann auf eine von sieben Sprachen eingestellt werden.

Beispiel: Einstellung der Menüanzeigen auf "FRANÇAIS"

Wählen Sie unter "FRANÇAIS" im "SET UP"-Menü "".

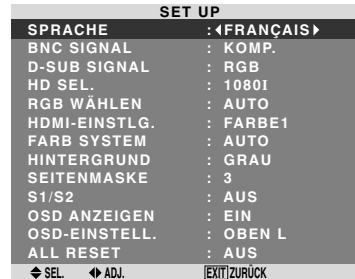

Information

■ Spracheinstellungen

- ENGLISH Englisch
- DEUTSCH Deutsch
- FRANÇAIS Französisch
- ESPAÑOL Spanisch
- ITALIANO Italienisch
- SVENSKA Schwedisch
- РУССКИЙ Russisch

Menü-Baum

Die schraffierten Bereiche bezeichnen die Vorgabeeinstellung des Herstellers.
 - ← → + : Drücken Sie zum Einstellen die Tasten ◀ und ▶ entsprechend.

Hauptmenü	Untermenü	Untermenü 2	Untermenü 3	Zurückstellen	Bezugswert	
BILD	BILD-EINSTLG.	AUS/SPEICHER1-6		JA	15	
	KONTRAST	- ← → + 0 ← 52 → 72		JA	15	
	HELLIGKEIT	- ← → + 0 ← 32 → 64		JA	15	
	SCHÄRFE	- ← → + 0 ← 16 → 32		JA	15	
	FARBE	- ← → + 0 ← 32 → 64		JA	15	
	FARBTON	R ← → G 0 ← 32 → 64		JA	15	
	DNR	AUS/NIEDRIG/MITTEL/HOCH		JA	15	
	FARBTEMP.	NIEDRIG/GERING/MITTEL/HOCH		JA	16	
	WEISS ABGLEICH	R.HOCH	- ← → + 0 ← 40 → 70		JA	16
		G.HOCH	- ← → + 0 ← 40 → 70		JA	16
		B.HOCH	- ← → + 0 ← 40 → 70		JA	16
		R.NIEDRIG	- ← → + 0 ← 40 → 70		JA	16
		G.NIEDRIG	- ← → + 0 ← 40 → 70		JA	16
		B.NIEDRIG	- ← → + 0 ← 40 → 70		JA	16
		RESET	AUS ← → EIN		JA	16
		GAMMA	2.1 ← → 2.2 ← → 2.3 ← → 2.4		JA	16
	LOW TONE	AUTO ← → 1 ← → 3		JA	16	
	EINST.-NIVEAU	0 ← → 3.75 ← → 7.5		JA	17	
	FARB-MGT.	ROTTON	G ← → F 0 ← 32 → 64		JA	17
		GRÜNTON	C ← → G 0 ← 32 → 64		JA	17
		BLAUTON	F ← → C 0 ← 32 → 64		JA	17
		GELB	G ← → R 0 ← 32 → 64		JA	17
		FUCHSINROT	R ← → B 0 ← 32 → 64		JA	17
		CYAN	B ← → G 0 ← 32 → 64		JA	17
		RESET	AUS ← → EIN		JA	17
		PURECINAME	EIN ← → AUS		JA	17
	AV-WAHL	DYNAMISCH/FILM1/FILM2/STANDARD/DEFAULT		JA	17	

Hauptmenü	Untermenü	Untermenü 2	Untermenü 3	Zurückstellen	Bezugswert
TON	TIEFEN	- ← → + 0 ← 13 → 26		JA	18
	HÖHEN	- ← → + 0 ← 13 → 26		JA	18
	BALANCE	L ← → R -22 ← 0 → +22		JA	18
	AUDIO1	VIDEO 1-3 / COMPNT 1-2 / PC1DSUB / PC2-BNC		JA	18
	AUDIO2	VIDEO 1-3 / COMPNT 1-2 / PC1DSUB / PC2-BNC		JA	18
	AUDIO3	VIDEO 1-3 / COMPNT 1-2 / PC1DSUB / PC2-BNC		JA	18
	HDMI EINGANG	EIN ← → AUS		JA	18

Hauptmenü	Untermenü	Untermenü 2	Untermenü 3	Zurückstellen	Bezugswert
BILDSCHIRM	BILDGRÖSSE	ZOOM/4.3/VOLL/BREITBILD/14:9/2.35:1		NEIN	18
	V.POSITION	- ← → + -64 ← 0 → +64		JA	18
	H.POSITION	- ← → + -128 ← 0 → +127		JA	18
	V.BILDHOEHE	- ← → + 0 ← → 64		JA	18
	H.BILDBREITE	- ← → + 0 ← → 64		JA	18
	AUTO PICTURE	EIN ← → AUS*2		NEIN	18
	PHASE*1	- ← → + *2 0 ← → 64		JA	18
	CLOCK*1	- ← → + *2 0 ← 64 → 128		JA	18

Hauptmenü	Untermenü	Untermenü 2	Untermenü 3	Zurückstellen	Bezugswert
SET UP	SPRACHE	ENGLISH/DEUTSCH/FRANÇAIS/ESPAÑOL/ITALIANO/SVENSKA/РУССКИЙ		NEIN	12
	BNC SIGNAL	RGB ← → KOMP ← → SCART1 ← → SCART2		JA	19
	D-SUB SIGNAL	RGB ← → SCART3		JA	19
	HD SEL.	1080I/1035I/540P		NEIN	19
	RGB WÄHLEN	AUTO/STANDB./BEWEGT/WIDE1/WIDE2/WIDE3/WIDE4/DTV		JA	19
	HDMI-EINSTLG.	FARBE1 ← → FARBE2		NEIN	20
	FARB SYSTEM	AUTO/3.58NTSC/4.43 NTSC/PAL/PAL 60/PAL-N/PAL-M/SECAM		NEIN	20
	HINTERGRUND	SCHWARZ/GRAU		JA	20
	SEITENMASKE	0 ← → 3 ← → 15		JA	21
	S1/S2	AUTO ← → AUS		JA	21
	OSD ANZEIGEN	EIN ← → AUS		JA	21
	OSD-EINSTELL.	OBEN L ← → OBEN M ← → OBEN R ← → UNTEN L ← → UNTEN M ← → UNTEN R		JA	21
	ALL RESET	EIN ← → AUS		—	22

Hauptmenü	Untermenü	Untermenü 2	Untermenü 3	Zurückstellen	Bezugswert
FUNKTION	POWER MGT.	EIN←→AUS		JA	22
	INPUTWECHSEL	EIN←→AUS		JA	23
	SUB. P DETECT	AUTO←→AUS		JA	23
	ZOOM NAVIG.	AUS←→S. BY S.←→UNTEN L←→UNTEN R←→OBEN R←→OBEN L		JA	23
	STANDBILD	AUS←→S. BY S.1←→S. BY S.2←→UNTEN L←→UNTEN R←→OBEN R←→OBEN L		JA	24
	LANGZEIT	MANUELL/AUTO		JA	24
		ABL	100/75/50/25	JA	24
		ORBITER	AUS/AUTO1/AUTO2	JA	25
		INVERS/WEISS	AUS/INVERS/WEISS	JA	25
		SCREEN WIPER	EIN←→AUS	JA	25
		SOFT FOCUS	AUS/1/2/3/4	JA	25
		OSD-ORBITER	EIN←→AUS	JA	25
		OSD-KONTR.	NIEDRIG←→NORMAL	JA	26
Hauptmenü	Untermenü	Untermenü 2	Untermenü 3	Zurückstellen	Bezugswert
SIGNAL INFO				—	26

*1 nur verfügbar wenn "AUTO PICTURE" ausgeschaltet ist

*2 nur PC

Information

■ Rückstellung auf Vorgabeeinstellungen des Herstellers

Selektieren Sie "ALL RESET" unter dem SET UP-menü. Beachten Sie, daß dies auch die anderen Einstellungen auf Vorgabeeinstellungen des Herstellers rücksetzt.

Bild-Einstellungsmenü

Bildeinstellungen speichern

Diese Funktion ermöglicht die aktuellen Eingangssignal- und BILD-Menü-Einstellungen zu speichern und diese Einstellungen falls erforderlich abzurufen.

Es stehen sechs Bildspeicher zur Verfügung, zu denen jeweils eine Notiz mit bis zu 15 Zeichen hinzugefügt werden kann.

Beispiel: Bildeinstellungen in SPEICHER1 speichern

Wählen Sie in "BILD-EINSTLG." des "BILD"-Menüs "SPEICHER1" aus und drücken Sie dann die MENU/SET-Taste.

Der Bildschirm "BILD-EINSTLG." erscheint.

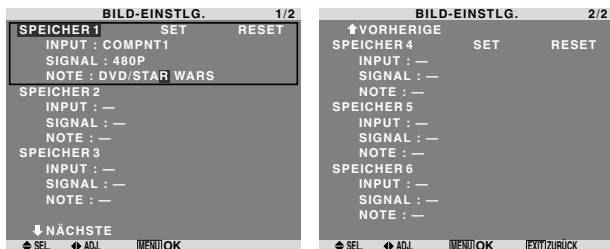

Information

■ BILD-EINSTLG.-Einstellungen

AUS: Bildspeicher wird nicht verwendet.

SPEICHER1 bis 6: Verwendeter Bildspeicher mit der angegebenen Nummer. Der maximale Speicher liegt unabhängig von den Eingängen bei 6.

■ Einstellung des Speichers

- Verwenden Sie die Tasten ▲ und ▼ zur Auswahl des gewünschten Speicherplatzes: SPEICHER1 bis SPEICHER6.
- Verwenden Sie die Tasten ◀ und ▶ zur Auswahl von "SET" und drücken Sie dann die MENU/SET-Taste.
- Geben Sie ggf. eine Notiz ein.

■ Rückstellung des Speichers

Verwenden Sie die Tasten ▲ und ▼ zur Auswahl des gewünschten Speicherplatzes: SPEICHER1 bis SPEICHER6, drücken Sie dann die Tasten ◀ und ▶ zur Auswahl von "RESET" und abschließend die MENU/SET-Taste.

Der Speicher wird gelöscht und in den Spalten "INPUT", "SIGNAL" und "NOTE" wird "—" angezeigt.

■ Notiz eingeben

- Verwenden Sie die Tasten ◀ und ▶ zur Auswahl von "NOTE" und drücken Sie dann die MENU/SET-Taste.
- Eingabe einer Notiz.
Verwenden Sie die Tasten ▲ und ▼ zur Auswahl des Zeichens.
Mit den Tasten ◀ und ▶ bewegen Sie den Cursor.
Mit der EXIT-Taste löschen Sie das Zeichen an der Cursor-Position.
- Wenn Sie die Eingabe der Notiz beendet haben, drücken Sie die MENU/SET-Taste.

Einstellung des Bildes

Kontrast, Helligkeit, Bildschärfe, Farbe und Farbton können wie gewünscht eingestellt werden.

Beispiel: Einstellung des Kontrasts

Stellen Sie den Kontrast unter "KONTRAST" im "BILD"-Menü ein.

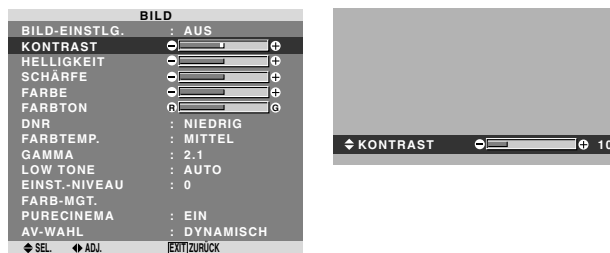

Hinweis: Wenn die Meldung "NICHT EINSTELLBAR" erscheint...

Wenn Sie versuchen, das Untermenü "BILD" aufzurufen, sicherstellen, daß "BILD MODUS" nicht auf "DEFAULT" eingestellt ist.

Information

■ Bildeinstellungs-Bildschirm

KONTRAST: Ändert den Kontrast des Bildes.

HELLIGKEIT: Ändert die Bildhelligkeit.

SCHÄRFTE: Ändert die Bildschärfe. Stellt das Bilddetail des VIDEO-Displays ein.

FARBE: Ändert die Farbstärke.

FARBTON: Ändert den Farbton. Einstellung auf natürliche Gesichtsfarben, Hintergrund etc.

■ Einstellung des Computerbildes

Beim Anschluß eines Computerbildsignals kann nur der Kontrast und die Helligkeit eingestellt werden.

■ Rückstellung auf Vorgabeeinstellungen des Herstellers

Selektieren Sie "DEFAULT" unter der Einstellung "AV-WAHL".

Reduzierung von Bildstörungen

Verwenden Sie diese Einstellungen, wenn Bildstörungen durch schlechten Empfang oder beim Abspielen von Videobändern wegen der schlechten Bildqualität auftreten.

Beispiel: Einstellung "HOCH"

Wählen Sie unter "DNR" im "BILD"-Menü "HOCH".

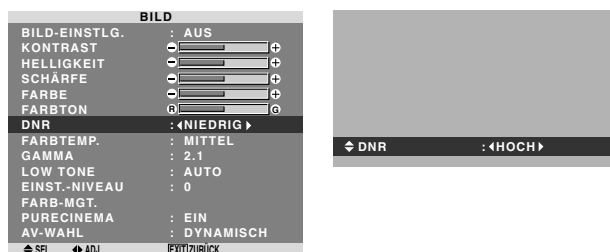

Information

■ DNR

* "DNR" steht für Störungsreduktion (Noise Reduction).

* Diese Funktion reduziert Störungen im Bild.

■ Störungsreduktionstypen

Es stehen drei Typen zur Verfügung. Jede hat einen unterschiedlichen Pegel für die Störungsreduktion.

Der Effekt wird größer, wenn die Nummer erhöht wird (in der Reihenfolge NIEDRIG → MITTEL → HOCH).

AUS: Schaltet die Störungsreduktion ab.

Einstellung der Farbtemperatur

Mit diesem Verfahren den Farbton einstellen, der vom Plasma-Display produziert wird.

Beispiel: Einstellung von "HOCH"

Wählen Sie unter "FARBTEMP." im "BILD"-Menü "HOCH".

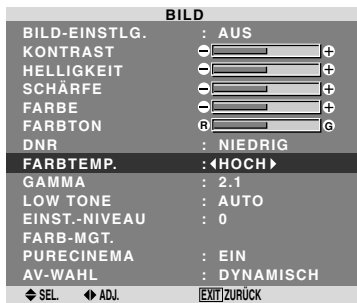

Information

■ Einstellung der Farbtemperatur

NIEDRIG: Rötter
GERING: Leicht rötter
MITTEL: Standard (leicht blauer)
HOCH: Blauer

Einstellung der Farbe auf die gewünschte Qualität

Mit dieser Funktion den Weißabgleich für die entsprechenden Farbtemperaturen einstellen, um eine gute Farbqualität zu erzielen.

Beispiel: Einstellung von "ROT" unter "WEISS ABGLEICH".

Wählen Sie unter "FARBTEMP." im "BILD"-Menü zunächst "HOCH" und drücken Sie dann die MENU/SET-Taste.

Der "WEISS ABGLEICH"-Bildschirm erscheint.

Stellen Sie unter "R.HOCH" die Weißbalance ein.



Information

■ Einstellung des Weißabgleichs

R/G/B HOCH: Weißabgleich-Einstellung für den Weißpegel
R/G/B NIEDRIG: Weißabgleich-Einstellung für den Schwarzpegel
RESET: Rücksetzen auf die werkseitigen Werte. Mit den Tasten ◀ und ▶ "EIN" wählen, dann die MENU/SET-Taste drücken.

■ Rückstellung auf Vorgabeeinstellungen des Herstellers

Selektieren Sie "RESET" unter dem WEISS ABGLEICH-menü.

Ändern der Gammakurve

Diese Funktion dient zur Einstellung der mittleren Farbtonbereiche ohne Änderung der hellen und dunklen Bereiche.

Beispiel: Einstellung "2.3"

Wählen Sie unter "GAMMA" im "BILD"-Menü "2.3".

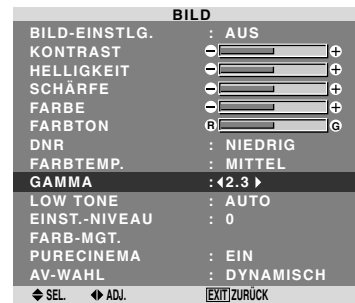

Information

■ GAMMA-Einstellungen

Das Bild wird mit aufsteigender Zahl (2.1, 2.2, 2.3, 2.4) dunkler.

* Diese Werte sind annähernd.

Einstellen der niedrigen Farbtöne

Diese Funktion erlaubt eine detaillierte Wiedergabe der niedrigen Farbtöne insbesondere in dunklen Bildbereichen.

Beispiel: Einstellung "2"

Wählen Sie unter "LOW TONE" im "BILD"-Menü "2".



Information

■ LOW TONE-Einstellungen

AUTO: Automatische Einstellung
1: Dither-Verfahren für stand-Bild
2: Dither-Verfahren für bewegtes-Bild
3: Fehlerdiffusionsverfahren

Einstellung des Grundpegels (Schwarzpegels)

Diese Funktion stellt den Video-Schwarzpegel eines Videobildes ein.

Beispiel: Einstellung "3.75"

In "EINST.-NIVEAU" des "BILD"-Menüs "3.75" auswählen.



Information

■ EINST.-NIVEAU-Einstellungen

0: Normaler Zustand

3.75: 3,75% niedriger als normal

7.5: 7,5% niedriger als normal

Farbeinstellungen

Diese Funktion erlaubt die individuelle Einstellung von Farbton und Farbdichte für Rot, Grün, Blau, Gelb, Magenta und Cyan. Sie können z.B. das Grün von Bäumen verstärken, das Blau des Himmels usw.

Beispiel: Einstellen des Blautons

Wählen Sie im "BILD"-Menü zunächst "FARB-MGT." und drücken Sie dann die MENU/SET-Taste.

Der "FARB-MGT."-Bildschirm erscheint.

Wählen Sie unter "BLAUTON" von "FARB-MGT." den Farbton aus.

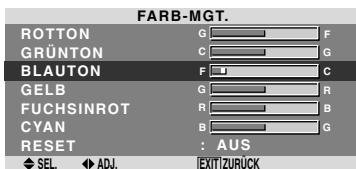

Information

■ FARB-MGT.-Einstellungen

ROTTON: Einstellung von Rot

GRÜNTON: Einstellung von Grün

BLAUTON: Einstellung von Blau

GELB: Einstellung von Gelb

FUCHSINROT: Einstellung von Magenta

CYAN: Einstellung von Cyan

RESET: Rücksetzen auf die werkseitigen Werte. Mit den Tasten ◀ und ▶ "EIN" wählen, dann die MENU/SET-Taste drücken.

Einstellung des Bildes entsprechend des Filmformats

Das Filmbild wird automatisch unterschieden in einem Bildmodus angezeigt, der für das Bild geeignet ist.

[nur NTSC, PAL, PAL60, 480I (60Hz), 525I (60Hz), 576I (50Hz), 625I (50Hz), 1035I (60Hz), 1080I (60Hz)]

Beispiel: Einstellung von der "PURECINEMA" auf "AUS"

Wählen Sie unter "PURECINEMA" im "BILD"-Menü "AUS".



Information

■ PURECINEMA

EIN: Automatische Unterscheidung des Bildes und der Projektion im PURECINEMA.

AUS: Der PURECINEMA funktioniert nicht.

Einstellung der Bildbetriebsart entsprechend der Raumhelligkeit

Es stehen vier Bildbetriebsarten zur Auswahl, mit denen der Monitor entsprechend der Umgebungsbedingungen effektiv betrieben werden kann.

Beispiel: Einstellung der "FILM1"-Betriebsart

Wählen Sie unter "AV-WAHL" im "BILD"-Menü "FILM1".



Information

■ Bildbetriebsarten:

FILM1, 2: Stellen Sie diesen Betrieb ein, wenn Sie Video in einem dunklen Raum ansehen wollen. Dieser Betrieb erzeugt dunklere und hochwertigere Bilder wie auf der Leinwand eines Filmtheaters.

Für ein dunkleres Bild FILM2 wählen.

STANDARD: Stellen Sie diesen Betrieb ein, wenn Sie VIDEO-Bilder in einem hellen Raum betrachten wollen. Diese Betriebsart erzeugt dynamische Bilder mit klaren Unterschieden zwischen hellen und dunklen Abschnitten. DYNAMISCH: Dieser Betrieb liefert hellere Bilder als der Betrieb STANDARD.

DEFAULT: Verwenden Sie die Rückstellungsfunktion, um den Monitor auf die Voreinstellung des Herstellers zurückzusetzen.

STANDARD ist die Grundeinstellung, wenn ein PC-Signal eingeht.

Menü für Audioeinstellungen

Einstellung von Höhen, Tiefen und linker/rechter Balance

Höhen, Tiefen und die linke/rechte Balance kann entsprechend Ihrer Wünsche eingestellt werden.

Beispiel: Einstellung der Tiefenwiedergabe

Stellen Sie den Tiefen unter "TIEFEN" im "TON"-Menü ein.

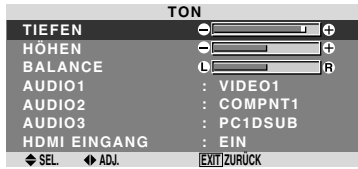

Hinweis: Wenn die Meldung "NICHT EINSTELLBAR" erscheint...

Stellen Sie "AUDIO1~3" im AUDIO-Menü korrekt ein.

Information

■ Audio-Einstellungsmenü

TIEFEN: Ändert den Wiedergabepegel der niedrigen Tonfrequenzen.

HÖHEN: Ändert den Wiedergabepegel der hohen Tonfrequenzen.

BALANCE: Ändert die Balance zwischen rechtem und linkem Kanal.

Einstellung für die Anordnung der Audio-Steckverbinder

Einstellung der AUDIO1, 2, und 3 Steckverbinder auf den gewünschten Eingang.

Beispiel: AUDIO1 auf VIDEO2 einstellen.

Wählen Sie unter "AUDIO1" im "TON"-Menü "VIDEO2".

Die verfügbaren Quellen sind abhängig von den Input-Einstellungen.

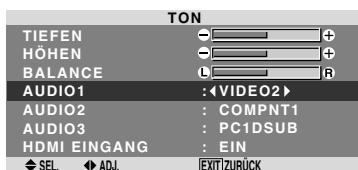

Information

■ AUDIO1~3

Ein einzelner Audio-Eingang kann nicht als Audiokanal für mehr als ein Eingangsanschluß ausgewählt werden.

■ HDMI EINGANG

EIN: Aktiviert das digitale Audioeingangssignal, das über den HDMI-Anschluss übertragen wird.

AUS: Deaktiviert das digitale Audioeingangssignal.

Menü für Bildeinstellung

Einstellung der Position, Größe, Bildqualität, Bildeinstellung

Die Position des Bildes kann eingestellt und das Flackern des Bildes korrigiert werden.

Beispiel: Einstellung der vertikalen Position im normalen Betrieb

Stellen Sie unter "V. POSITION" im "BILDSCHIRM"-Menü die Position ein.

Die Betriebsart schaltet beim Drücken einer der Tasten ◀ oder ▶ wie folgt um:

4.3 ↔ VOLL

* Die Betriebsart kann auch durch Drücken der SCREEN SIZE-Taste auf der Fernbedienung direkt gewählt werden.

* Die Einstellungen des Bildeinstellungsmenüs sind vom Werk nicht voreingestellt.

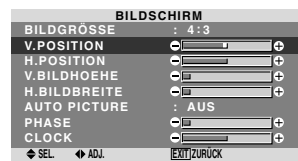

Information

■ Wenn "AUTO PICTURE" auf "AUS" gestellt ist

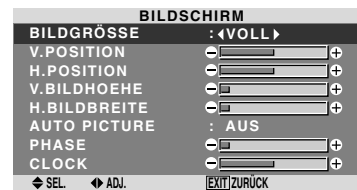

Wenn Auto Picture ausgeschaltet ist, werden PHASE (Bildqualität) und CLOCK (Bildeinstellung) angezeigt, damit sie eingestellt werden können.

■ Einstellung von Auto Picture

EIN: Die Einstellungen von Bildeinstellung, Bildqualität und Position werden automatisch ausgeführt.

Nicht für Digital-Zoom verfügbar.

AUS: Die Einstellungen von Bildeinstellung, Bildqualität und Position werden manuell ausgeführt.

* Position OFF wählen, wenn eine automatische Einstellung der Bildqualität nicht möglich ist. Manuell einstellen.

■ Einstellung der Bildposition

V.POSITION: Einstellung der vertikalen Position des Bildes.

H.POSITION: Einstellung der horizontalen Position des Bildes.

V.BILDHOEHE: Einstellung der vertikalen Größe des Bildes. (Außer für BREITBILD)

H.BILDBREITE: Einstellung der horizontalen Größe des Bildes. (Außer für BREITBILD)

PHASE*: Einstellungen gegen das Flackern.

CLOCK*: Einstellungen gegen Streifenmuster auf dem Bild.

* Die Funktionen Bildeinstellung und Bildqualität sind nur verfügbar, wenn "Auto Bild" ausgeschaltet ist.

* Auto Bild, Bildqualität und Bildeinstellung stehen nur für RGB-Signale zur Verfügung.

Diese Funktionen stehen jedoch nicht für Bewegtbild von RGB, VIDEO oder COMPONENT zur Verfügung.

SET UP Einstellungsmenü

Einstellung der PC2/COMPONENT2-Steckverbinder

Den Eingang der PC2/COMPONENT2 auf RGB, Komponent oder SCART1, 2 stellen.

Beispiel: Stellen Sie den BNC SIGNAL-Modus auf "RGB"

Wählen Sie unter "BNC SIGNAL" im "SET UP"-Menü "RGB".

SET UP	
SPRACHE	: DEUTSCH
BNC SIGNAL	: ◀RGB▶
D-SUB SIGNAL	: RGB
HD SEL.	: 1080I
RGB WÄHLEN	: AUTO
HDMI-EINSTLG.	: FARBE1
FARB SYSTEM	: AUTO
HINTERGRUND	: GRAU
SEITENMASKE	: 3
S1/S2	: AUS
OSD ANZEIGEN	: EIN
OSD-EINSTELL.	: OBEN L
ALL RESET	: AUS
◀SEL.	▶ADJ. EXIT ZURÜCK

Information

■ BNC SIGNAL

RGB: Verwendet für den HD, VD und RGB-Signals die 5BNC-Anschlussklemme.

KOMP.: Verwendet für den Video-Signal die 3BNC-Anschlussklemme.

SCART1: R/G/B für die PC2/COMPONENT2 Eingänge und das FBAS-Synchronsignal für den HD-Eingang. Siehe Seite 5.

SCART2: R/G/B für die PC2/COMPONENT2-Eingänge und das FBAS-Synchronsignal für den VIDEO1-Eingang. Siehe Seite 5.

Einstellung des PC1-Anschlusses

Zur Wahl des Signals am PC1-Anschluß.

Beispiel: Stellen Sie den D-SUB SIGNAL-Modus auf "SCART3"

Wählen Sie unter "D-SUB SIGNAL" im "SET UP"-Menü "SCART3".

SET UP	
SPRACHE	: DEUTSCH
BNC SIGNAL	: KOMP.
D-SUB SIGNAL	: ◀SCART3▶
HD SEL.	: 1080I
RGB WÄHLEN	: AUTO
HDMI-EINSTLG.	: FARBE1
FARB SYSTEM	: AUTO
HINTERGRUND	: GRAU
SEITENMASKE	: 3
S1/S2	: AUS
OSD ANZEIGEN	: EIN
OSD-EINSTELL.	: OBEN L
ALL RESET	: AUS
◀SEL.	▶ADJ. EXIT ZURÜCK

Information

■ D-SUB SIGNAL-Einstellungen

RGB: Der D-SUB-Anschluß wird als RGB-Signal genutzt.

SCART3: Der D-SUB-Anschluß wird als RGB-Eingang von SCART genutzt. Siehe Seite 5.

Einstellung eines High-Definition-Bildes auf das passende Bildschirmformat

Mit diesem Verfahren die Anzahl der vertikalen Zeilen des High-Definition-Bildes entweder auf 1080I, 1035I oder 540P einstellen.

Beispiel: Einstellung des "HD SEL."-Modus auf "1035I"

Wählen Sie unter "HD SEL." im "SET UP"-Menü "1035I".

SET UP	
SPRACHE	: DEUTSCH
BNC SIGNAL	: KOMP.
D-SUB SIGNAL	: RGB
HD SEL.	: ◀1035I▶
RGB WÄHLEN	: AUTO
HDMI-EINSTLG.	: FARBE1
FARB SYSTEM	: AUTO
HINTERGRUND	: GRAU
SEITENMASKE	: 3
S1/S2	: AUS
OSD ANZEIGEN	: EIN
OSD-EINSTELL.	: OBEN L
ALL RESET	: AUS
◀SEL.	▶ADJ. EXIT ZURÜCK

Information

■ HD SEL.-Modi

Diese 3 Modi werden nicht automatisch im korrekten Bild angezeigt.

1080I: Standard-Digitalübertragungen

1035I: Japanisches "High Vision"-Signalformat

540P : Spezial-Digitalübertragungen

(Beispiel : DTC100)

Einstellung eines Computerbildes auf den korrekten RGB-Auswahlbildschirm

Im Falle eines Computer-Bilds wählen Sie den Wahlmodus für ein bewegtes Bild, wie z.B. (Video-) Modus, Breitmodus oder Digital-Broadcast.

Beispiel: Stellen Sie den "RGB WÄHLEN"-Modus auf "BEWEGT"

Wählen Sie unter "RGB WÄHLEN" im "SET UP"-Menü "BEWEGT".

SET UP	
SPRACHE	: DEUTSCH
BNC SIGNAL	: KOMP.
D-SUB SIGNAL	: RGB
HD SEL.	: 1080I
RGB WÄHLEN	: ◀BEWEGT▶
HDMI-EINSTLG.	: 1024 x 768
FARB SYSTEM	: AUTO
HINTERGRUND	: GRAU
SEITENMASKE	: 3
S1/S2	: AUS
OSD ANZEIGEN	: EIN
OSD-EINSTELL.	: OBEN L
ALL RESET	: AUS
◀SEL.	▶ADJ. EXIT ZURÜCK

Information

■ RGB WÄHLEN-Modi

Einer dieser 8 Modi muß ausgewählt werden, um die folgenden Signale korrekt anzuzeigen.

AUTO: Wählen Sie den geeigneten Modus für die Spezifikationen der Eingangssignale gemäß Aufführung in der "Tabelle für unterstützte Signale" auf Seite 27.

STANDB.: Zur Anzeige von VESA-Standard-Signalen. (Verwenden Sie diesen Modus für ein Standbild von einem Computer.)

BEWEGT: Das Video-Signal (von einem Scan-Konverter) wird in RGB-Signale umgewandelt, um das Bild deutlicher zu machen. (Verwenden Sie diesen Modus für ein bewegtes Bild von einem Computer.)

WIDE1: Wenn ein Signal von 852 Punkten × 480 Zeilen und einer horizontalen Frequenz von 31,7 kHz eingegeben wird, wird das Bild horizontal verdichtet. Um dies zu vermeiden, RGB WÄHLEN auf WIDE1 einstellen.

WIDE2: Bei Eingabe eines 848 Punkte × 480 Zeilen-Signals mit einer Horizontalfrequenz von 31,0 kHz kann das Bild in der Waagerechten komprimiert werden. Um dies zu verhindern, stellen Sie RGB WÄHLEN auf WIDE2.

WIDE3: Bei Eingabe eines 1920 Punkte × 1200 Zeilen-Signals mit einer Horizontalfrequenz von 74,0 kHz kann das Bild in der Waagerechten komprimiert werden. Um dies zu verhindern, stellen Sie RGB WÄHLEN auf WIDE3.

WIDE4: Bei Eingabe eines 1280 Punkte × 768 Zeilen-Signals mit einer Horizontalfrequenz von 59,8 kHz oder einem 1680 Punkte × 1050 Zeilen-Signal mit einer Horizontalfrequenz von 60 kHz, kann das Bild in der Waagerechten komprimiert werden. Um dies zu verhindern, stellen Sie RGB WÄHLEN auf WIDE4.

DTV: Dieses Modell einstellen, wenn digitale Übertragungen (480P) angesehen werden.

Bezüglich Einzelheiten zu den obigen Einstellungen siehe Seite 27.

Einstellung des Schwarzpegels für das HDMI-Signal

Stellen Sie den Schwarzpegel für das über den HDMI-Anschluss übertragene Signal ein.

Beispiel: Einstellung des "HDMI-EINSTLG."-Modus auf "FARBE2"

In "HDMI-EINSTLG." des "SET UP"-Menüs "FARBE2" auswählen.

SET UP	
SPRACHE	: DEUTSCH
BNC SIGNAL	: KOMP.
D-SUB SIGNAL	: RGB
HD SEL.	: 1080I
RGB WÄHLEN	: AUTO
HDMI-EINSTLG.	: FARBE2
FARB SYSTEM	: AUTO
HINTERGRUND	: GRAU
SEITENMASKE	: 3
S1/S2	: AUS
OSD ANZEIGEN	: EIN
OSD-EINSTELL.	: OBEN L
ALL RESET	: AUS
◀SEL.	▶ADJ.
EXIT ZURÜCK	

Information

■ HDMI-EINSTLG.-Einstellungen

FARBE1: Beim Anschluss an eine SET TOP BOX, DVD etc. "FARBE1" auf "FARBE2" ändern, wenn der Schwarzpegel grau erscheint.

FARBE2: Dunklerer Schwarzpegel (tatsächliches schwarz)

Einstellung des Videosignalformats

Verwenden Sie dieses Verfahren zur Einstellung des Farbsystems der FBAS- oder Y/C-Eingangssignale.

Beispiel: Einstellung des Farbsystems auf "3.58 NTSC".

Wählen Sie unter "FARB SYSTEM" im "SET UP"-Menü "3.58 NTSC".

SET UP	
SPRACHE	: DEUTSCH
BNC SIGNAL	: KOMP.
D-SUB SIGNAL	: RGB
HD SEL.	: 1080I
RGB WÄHLEN	: AUTO
HDMI-EINSTLG.	: FARBE1
FARB SYSTEM	: 3.58NTSC
HINTERGRUND	: GRAU
SEITENMASKE	: 3
S1/S2	: AUS
OSD ANZEIGEN	: EIN
OSD-EINSTELL.	: OBEN L
ALL RESET	: AUS
◀SEL.	▶ADJ.
EXIT ZURÜCK	

Information

■ Videosignalformate

Unterschiedliche Länder verwenden unterschiedliche Videosignale. Stellen Sie das Format entsprechend des in Ihrem Land verwendeten Farbsystems ein.

AUTO: Das Farbsystem wird automatisch erkannt und das Format entsprechend eingestellt.

PAL: Dies ist das hauptsächlich in Großbritannien und Deutschland verwendete Standardformat.

SECAM: Dies ist das hauptsächlich in Frankreich und Rußland verwendete Standardformat.

4.43 NTSC, PAL60: Dieses Format wird für Videos in Ländern verwendet, die PAL- und SECAM-VIDEO-Formate verwenden.

3.58 NTSC: Dies ist das hauptsächlich in den USA und in Japan verwendete Standardformat.

PAL-M: Dies ist das hauptsächlich in Brasilien verwendete Standardformat.

PAL-N: Dies ist das hauptsächlich in Argentinien verwendete Standardformat.

Einstellung der Hintergrundfarbe, wenn kein Signal eingegeben wird.

Die auf dem Hintergrund angezeigte Farbe, wenn kein Signal empfangen wird, kann auf Grau eingestellt werden.

Beispiel: Einstellung von "HINTERGRUND" auf "SCHWARZ"

In "HINTERGRUND" des "SET UP"-Menüs "SCHWARZ" auswählen.

SET UP	
SPRACHE	: DEUTSCH
BNC SIGNAL	: KOMP.
D-SUB SIGNAL	: RGB
HD SEL.	: 1080I
RGB WÄHLEN	: AUTO
HDMI-EINSTLG.	: FARBE1
FARB SYSTEM	: AUTO
HINTERGRUND	: SCHWARZ
SEITENMASKE	: 3
S1/S2	: AUS
OSD ANZEIGEN	: EIN
OSD-EINSTELL.	: OBEN L
ALL RESET	: AUS
◀SEL.	▶ADJ.
EXIT ZURÜCK	

Information

■ HINTERGRUND-Einstellungen

SCHWARZ: Stellt die Hintergrundfarbe auf Schwarz ein.

GRAU: Stellt die Hintergrundfarbe auf Grau ein. Diese Einstellung macht die Erkennung einfacher, wenn kein Signal vorhanden ist.

Einstellung des Grauwertes für die Bildschirmseiten

Mit diesem Verfahren den Grauwert für die Bildschirmseiten, auf denen nichts angezeigt wird, einstellen, wenn der Bildschirm sich im 4:3- und D BY D-Format befindet.

Beispiel: Einstellung "SEITENMASKE" auf "5"

Wählen Sie unter "SEITENMASKE" im "SET UP"-Menü "5".

SET UP	
SPRACHE	: DEUTSCH
BNC SIGNAL	: KOMP.
D-SUB SIGNAL	: RGB
HD SEL.	: 1080I
RGB WÄHLEN	: AUTO
HDMI-EINSTLG.	: FARBE1
FARB SYSTEM	: AUTO
HINTERGRUND	: GRAU
SEITENMASKE	: 5
S1/S2	: AUS
OSD ANZEIGEN	: EIN
OSD-EINSTELL.	: OBEN L
ALL RESET	: AUS

Information

SEITENMASKE

Dies stellt die Helligkeit der Farbe Schwarz (Grauwert) für die Bildschirmseiten ein.

Die Standardeinstellung ist 0 (schwarz). Der Pegel kann von 0 bis 15 eingestellt werden. Die werkseitige Einstellung ist 3 (Dunkelgrau).

Einstellen des Bildschirmformats auf S1/S2-Videoeingangssignale

Enthält das S-Video signal Bildschirmformat-Informationen, so wird das Bild bei S1/S2-Position AUTO automatisch so eingestellt, dass es auf den Schirm passt. Diese Funktion ist nur dann verfügbar, wenn über Eingang VIDEO3 ein S-Video signal zugeführt wird.

Beispiel: Einstellung von "S1/S2" auf "AUTO"

Wählen Sie unter "S1/S2" im "SET UP"-Menü "AUTO".

SET UP	
SPRACHE	: DEUTSCH
BNC SIGNAL	: KOMP.
D-SUB SIGNAL	: RGB
HD SEL.	: 1080I
RGB WÄHLEN	: AUTO
HDMI-EINSTLG.	: FARBE1
FARB SYSTEM	: AUTO
HINTERGRUND	: GRAU
SEITENMASKE	: 3
S1/S2	: AUTO
OSD ANZEIGEN	: EIN
OSD-EINSTELL.	: OBEN L
ALL RESET	: AUS

Information

S1/S2-Einstellpositionen

AUS: Ausschalten der S1/S2-Funktion.

AUTO: Automatische Einstellung des Bildformats entsprechend dem S1/S2-Video signal.

Ein- und Ausschalten der Informationsanzeige

Wenn diese Einstellung auf AUS gesetzt ist, wird die Information selbst dann nicht angezeigt, wenn die DISPLAY-Taste gedrückt wird.

Beispiel: Abschalten von OSD ANZEIGEN

Wählen Sie unter "OSD ANZEIGEN" im "SET UP"-Menü "AUS".

SET UP	
SPRACHE	: DEUTSCH
BNC SIGNAL	: KOMP.
D-SUB SIGNAL	: RGB
HD SEL.	: 1080I
RGB WÄHLEN	: AUTO
HDMI-EINSTLG.	: FARBE1
FARB SYSTEM	: AUTO
HINTERGRUND	: GRAU
SEITENMASKE	: 3
S1/S2	: AUS
OSD ANZEIGEN	: AUS
OSD-EINSTELL.	: OBEN L
ALL RESET	: AUS

Information

OSD ANZEIGEN-Einstellungen

EIN: Informationen hinsichtlich Bildschirmformat, Lautstärkeregelung, usw. werden angezeigt.

AUS: Informationen hinsichtlich Bildschirmformat, Lautstärkeregelung, usw. werden nicht angezeigt.

Einstellung der Menüposition

Damit wird die Position des Menüs, wenn es auf dem Bildschirm erscheint, eingestellt.

Beispiel: Stellen Sie die Position auf "OBEN M" ein.

Wählen Sie unter "OSD-EINSTELL." im "SET UP"-Menü "OBEN M".

SET UP	
SPRACHE	: DEUTSCH
BNC SIGNAL	: KOMP.
D-SUB SIGNAL	: RGB
HD SEL.	: 1080I
RGB WÄHLEN	: AUTO
HDMI-EINSTLG.	: FARBE1
FARB SYSTEM	: AUTO
HINTERGRUND	: GRAU
SEITENMASKE	: 3
S1/S2	: AUS
OSD ANZEIGEN	: EIN
OSD-EINSTELL.	: OBEN M
ALL RESET	: AUS

Information

OSD-EINSTELL.-Einstellungen

Zur Einstellung der Menüposition im Bildschirm. Es stehen 6 Positionen zur Auswahl.

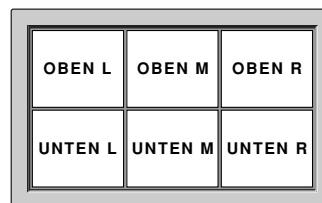

Rückstellung auf die Vorgabeeinstellungen des Herstellers

Nutzen Sie diese Funktion, um alle Einstellungen (BILD, AUDIO, BILDEINSTELLUNG, SET UP bis 3 usw.) auf ihre werkseitigen Grundeinstellungen zurückzusetzen.

Zurückstellbare Funktionen siehe Seite 13.

Wählen Sie unter "ALL RESET" im "SET UP"-Menü zunächst "EIN" und drücken Sie dann die MENU/SET-Taste.

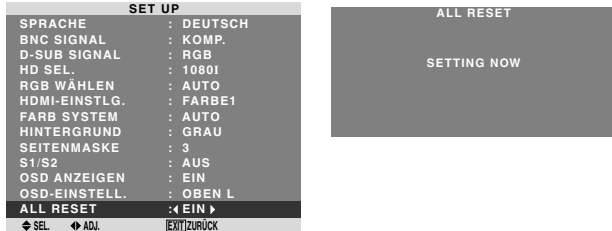

Wenn der Bildschirm "SETTING NOW" erlischt, und dann alle Einstellungen auf die Vorgabeeinstellungen zurückgesetzt.

Funktion Einstellungsmenü Einstellung des Power-Management für Computerbildschirme

Diese Energiespar-Funktion (Power-Management) reduziert automatisch die Leistungsaufnahme des Monitors, wenn innerhalb eines bestimmten Zeitraums keine Aktivität stattfindet.

Beispiel: Einschalten der Power-Management-Funktion.

Wählen Sie unter "POWER MGT." im "FUNKTION"-Menü "EIN".

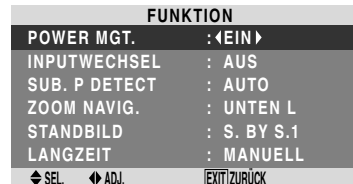

Information

■ Funktion des Power-Managements

- * Das Power-Management reduziert automatisch die Leistungsaufnahme des Monitors, wenn die Tastatur oder die Maus des Computers über einen bestimmten Zeitraum nicht bedient wurden. Diese Funktion kann verwendet werden, wenn der Monitor mit einem Computer betrieben wird.
- * Wenn der Computer nicht eingeschaltet ist oder wenn der Computer und Wahl-Tuner nicht richtig angeschlossen sind, schaltet das System in den Aus-Status.
- * Für Anweisungen, wie das Power-Management des Computers zu bedienen ist, sehen Sie das Bedienungshandbuch des Computers.

■ Einstellungen des Power-Managements

EIN: Die Power-Management-Funktion ist eingeschaltet.

AUS: Die Power-Management-Funktion ist ausgeschaltet.

■ Power-Management und STANDBY/ON-Anzeige

Die STANDBY/ON-Anzeige zeigt den Status des Power-Management-Funktion an. Siehe unten den Anzeigestatus und die Beschreibung.

STANDBY/ON-Anzeige

Power-Management-Betriebsart	Standby/ON-Anzeige	Power-Management-Betriebsstatus	Beschreibung	Wiedereinschalten des Bildes
Ein	Grün	Nicht aktiviert.	Horizontale und vertikale Synch.- Signale des Computers liegen an.	Bild bereits eingeschaltet.
Aus	Rot	Aktiviert.	Weder horizontale noch vertikale Synchronsignale werden vom Computer übertragen.	Die Tastatur oder Maus betätigen. Das Bild wird wieder angezeigt.

Einstellen des Inputwechsels

In Stellung EIN werden nicht vorhandene Signale übersprungen und nur solche Bilder angezeigt, dessen Signale anstehen.

Diese Einstellung steht ausschließlich für die INPUT/EXIT-Taste am Gerät zur Verfügung.

Beispiel: Einstellung auf "EIN".

Wählen Sie unter "INPUTWECHSEL" im "FUNKTION"-Menü "EIN".

FUNKTION	
POWER MGT.	: AUS
INPUTWECHSEL	: <EIN>
SUB. P DETECT	: AUTO
ZOOM NAVIG.	: UNTEN L
STANDBILD	: S. BY S.1
LANGZEIT	: MANUELL
◀ SEL	▶ ADJ. [EXIT]ZURÜCK

Information

■ INPUTWECHSEL-Einstellungen

AUS: Egal ob Signale vorliegen, wird stets nach Signalen abgetastet und es erfolgt Anzeige.

EIN: Wenn kein Signal vorliegt, wird auf den nächsten Eingang weitergesprungen.

* Während der Suche nach dem Eingangssignal erscheint die Meldung "SETTING NOW".

Löschen des Unterbildschirm-Bildes, wenn kein Eingangssignal anliegt

Diese Funktion löscht den schwarzen Rahmen des Unterbildschirms automatisch, wenn kein Unterbildschirm-Eingangssignal anliegt.

Diese Funktion ist nur verfügbar, wenn der Bild-in-Bild-Modus ausgewählt wurde.

Beispiel: Stellen Sie "AUS" ein.

Wählen Sie unter "SUB. P DETECT" im "FUNKTION"-Menü "AUS".

FUNKTION	
POWER MGT.	: AUS
INPUTWECHSEL	: AUS
SUB. P DETECT	: <AUS>
ZOOM NAVIG.	: UNTEN L
STANDBILD	: S. BY S.1
LANGZEIT	: MANUELL
◀ SEL	▶ ADJ. [EXIT]ZURÜCK

Information

■ SUB. P DETECT-Funktion

* Bei Verlust des Eingangssignals verschwindet der Unterbildschirm.

* Der Verlust des Eingangssignals bedeutet ist ein Zustand, in dem das Videosignal und das Synchron-Signal nicht anliegen.

* Wenn der Unterbildschirm verschwunden ist, arbeiten die ZOOM NAVIG.- und die STANDBILD-Funktionen nicht. Die SCREEN SIZE-Taste funktioniert auch nicht.

■ SUB. P DETECT-Einstellungen

AUTO: Der schwarze Rahmen verschwindet 3 Sekunden nach dem Verlust des Eingangssignals.

AUS: Schaltet die SUB. P DETECT-Funktion aus.

Anzeige des gesamten Bildes während der DIGITAL ZOOM-Betriebe

Verwenden Sie diese Funktion, um auf dem Unterbildschirm das gesamte Bild und zugleich das vergrößerte Bild auf dem Hauptbildschirm anzeigen zu lassen.

Beispiel: Einstellung von "ZOOM NAVIG." auf "S. BY S."

Wählen Sie unter "ZOOM NAVIG." im "FUNKTION"-Menü "S. BY S."

FUNKTION	
POWER MGT.	: AUS
INPUTWECHSEL	: AUS
SUB. P DETECT	: AUTO
ZOOM NAVIG.	: <S. BY S.>
STANDBILD	: S. BY S.1
LANGZEIT	: MANUELL
◀ SEL	▶ ADJ. [EXIT]ZURÜCK

Information

■ ZOOM NAVIG.-Funktion

* Diese Funktion ist nur für PC1- oder PC2-Eingangssignale verfügbar.

* Während des Mehrfachbildschirm-Modus arbeitet diese Funktion nicht.

* Während des Betriebs von STANDBILD arbeitet diese Funktion nicht.

* Die Anzeige eines 2-Bildschirm-Displays führt zum Abbruch dieser Funktion.

■ ZOOM NAVIG.-Einstellungen

AUS: Das gesamte Bild wird auf dem Unterbildschirm nicht angezeigt.

S. BY S.: Das gesamte Bild wird auf dem Unterbildschirm des Seite-an-Seite-Modus angezeigt.

UNTEN L~OBEN L: Das gesamte Bild wird auf dem Unterbildschirm des Bild-in-Bild-Modus angezeigt.

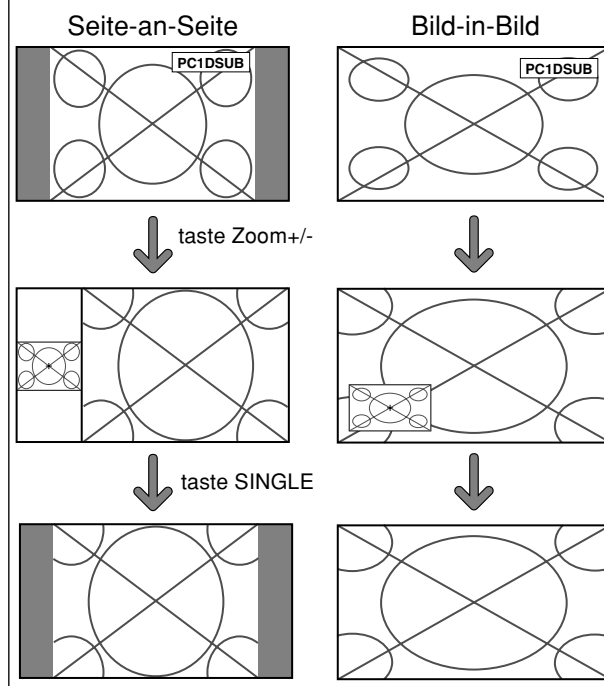

Anzeige von Standbildern auf dem Unterbildschirm

Diese Funktion ermöglicht die Anzeige auf dem Unterbildschirm der Standbilder, die durch Drücken der ACTIVE SELECT-Taste eingefangen wurden.

Beispiel: Einstellung von "STANDBILD" auf "UNTEN L"

Wählen Sie unter "STANDBILD" im "FUNKTION"-Menü "UNTEN L".

FUNKTION	
POWER MGT.	: AUS
INPUTWECHSEL	: AUS
SUB. P DETECT	: AUTO
ZOOM NAVIG.	: UNTEN L
STANDBILD	: <UNTEN L>
LANGZEIT	: MANUELL
◀ SEL.	▶ ADJ. [EXIT] ZURÜCK

Information

■ STANDBILD-Funktion

- * Diese Funktion ist nur für PC1- oder PC2-Eingangssignale verfügbar.
- * Während des Mehrfachbildschirm-Modus arbeitet diese Funktion nicht.
- * Während des Betriebs dieser Funktion ist der digitale Zoom nicht verfügbar.
- * Ein weiteres Drücken der ACTIVE SELECT-Taste während des Betriebs dieser Funktion führt zum Abbrechen dieser Funktion.
- * Die Anzeige eines 2-Bildschirm-Displays führt zum Abbruch dieser Funktion.

■ STANDBILD-Einstellungen

AUS: Das Standbild wird nicht angezeigt.

S. BY S.1, 2: Das durch Drücken der ACTIVE SELECT-Taste eingefangene Standbild wird auf dem Unterbildschirm des Seite-an-Seite-Modus angezeigt.

UNTEN L~OBEN L: Das durch Drücken der ACTIVE SELECT-Taste eingefangene Standbild wird auf dem Unterbildschirm des Bild-in-Bild-Modus angezeigt.

Seite-an-Seite

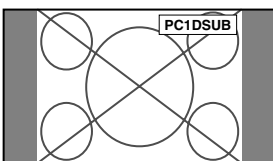

taste
ACTIVE
SELECT

S. BY S.1

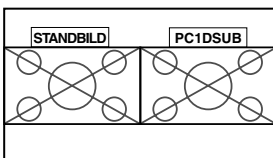

order
S. BY S.2



Bild-in-Bild



taste
ACTIVE
SELECT

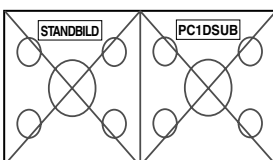
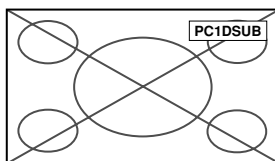
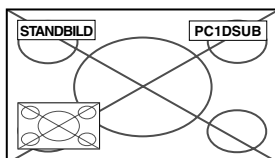

Reduzieren von Einbrenneffekten

Zur Reduzierung von Einbrenngefahr lassen sich Bildschirmhelligkeit, Bildposition, Positiv/Negativ-Modus sowie Bildschirm-Wischer einstellen.

Wählen Sie im "FUNKTION"-Menü zunächst "PDP SCHUTZ" und drücken Sie dann die MENU/SET-Taste.

Der "LANGZEIT"-Bildschirm erscheint.

LANGZEIT	
ABL	: 1100 ▶
ORBITER	: AUS
INVERS/WEISS	: AUS
SCREEN WIPER	: AUS
SOFT FOCUS	: AUS
OSD-ORBITER	: EIN
OSD-KONTR.	: NIEDRIG
◀ SEL.	▶ ADJ. [EXIT] ZURÜCK

Information

■ Wenn auf AUTO eingestellt ist

Stellt wie unten beschrieben automatisch ein.

ABL AUTO: 100

ORBITER: AUTO1

INVERS/WEISS: AUS

SCREEN WIPER: AUS

SOFT FOCUS: AUS

OSD ORBITER: EIN

OSD KONTRAST: NIEDRIG

ABL (Automatische Helligkeitsbegrenzung)

Zur Aktivierung der Helligkeitsbegrenzung.

Beispiel: Einstellung "ABL" auf "75"

Wählen Sie unter "ABL" im "LANGZEIT"-Menü "75".

LANGZEIT	
ABL	: 475 ▶
ORBITER	: AUS
INVERS/WEISS	: AUS
SCREEN WIPER	: AUS
SOFT FOCUS	: AUS
OSD-ORBITER	: EIN
OSD-KONTR.	: NIEDRIG
◀ SEL.	▶ ADJ. [EXIT] ZURÜCK

Information

■ ABL-Einstellungen

100: Die Bildschirmhelligkeit wird automatisch dem Bild angepaßt.

75, 50, 25: Einstellung maximaler Helligkeit. Der Helligkeitspegel nimmt mit größerer 75, 50, 25 ab. 25 liefert die geringste Helligkeit.

* Diese Werte sind annähernd.

ORBITER

Zur Einstellung des Bildversatzes.

Beispiel: Einstellung "ORBITER" auf "AUTO1"

Wählen Sie unter "ORBITER" im "LANGZEIT"-Menü "AUTO1".

LANGZEIT	
ABL	: 100
ORBITER	: ←AUTO1→
INVERS/WEISS	: AUS
SCREEN WIPER	: AUS
SOFT FOCUS	: AUS
OSD-ORBITER	: EIN
OSD-KONTR.	: NIEDRIG
◀ SEL	▶ ADJ. [EXIT]ZURÜCK

Information

■ ORBITER-Einstellungen

AUS: Funktion ausgeschaltet.

Dies ist die Standardeinstellung bei der Eingabe von PC. AUTO1: Das Bild wird intermittierend innerhalb des Bildschirms bewegt, wobei das Bild kleiner wird. Dies ist die Standardeinstellung bei der Eingabe eines Video-, eines COMPONENT- oder HDMI-Signals. Stellen Sie auf "AUS", wenn diese Signale nicht verwendet werden.

AUTO2: Das Bild wird intermittierend innerhalb des Bildschirms bewegt, wobei das Bild größer wird.

* Wenn eines Video-, eines COMPONENT- oder HDMI-Signal eingegeben wird, haben die AUTO1- und 2-Funktionen nur eine Auswirkung auf das bewegte Bild und machen den Bildschirm weder kleiner noch größer.

INVERS/WEISS

Zur Einstellung des Inversions-Modus oder Anzeige eines weißen Bildschirms.

Beispiel: Einstellung "INVERS/WEISS" auf "WEISS"

Wählen Sie unter "INVERS/WEISS" im "LANGZEIT"-Menü "WEISS".

LANGZEIT	
ABL	: 100
ORBITER	: AUS
INVERS/WEISS	: ←WEISS→
SCREEN WIPER	: AUS
SOFT FOCUS	: AUS
OSD-ORBITER	: EIN
OSD-KONTR.	: NIEDRIG
◀ SEL	▶ ADJ. [EXIT]ZURÜCK

Information

■ INVERS/WEISS-Einstellungen

AUS: Inversion-Modus funktioniert nicht.

INVERS: Das Bild wird abwechselnd zwischen "Positiv" und "Negativ" angezeigt.

WEISS: Der ganze Schirm wird weiß.

SCREEN WIPER

In Stellung "EIN" wischt ein weißer vertikaler Balken mit konstanter Geschwindigkeit von links nach rechts über den Bildschirm.

Beispiel: Einstellung "SCREEN WIPER" auf "EIN"

Wählen Sie unter "SCREEN WIPER" im "LANGZEIT"-Menü "EIN".

LANGZEIT	
ABL	: 100
ORBITER	: AUS
INVERS/WEISS	: AUS
SCREEN WIPER	: ←EIN→
SOFT FOCUS	: AUS
OSD-ORBITER	: EIN
OSD-KONTR.	: NIEDRIG
◀ SEL	▶ ADJ. [EXIT]ZURÜCK

Information

■ SCREEN WIPER

EIN: Der weiße vertikale Balken erscheint.

AUS: Die Wischfunktion ist ausgeschaltet.

SOFT FOCUS

Reduziert Kanten und erhöht die Weichzeichnung des Bildes.

Beispiel: Einstellung "SOFT FOCUS" auf "2"

Wählen Sie unter "SOFT FOCUS" im "LANGZEIT"-Menü "2".

LANGZEIT	
ABL	: 100
ORBITER	: AUS
INVERS/WEISS	: AUS
SCREEN WIPER	: AUS
SOFT FOCUS	: ←2→
OSD-ORBITER	: EIN
OSD-KONTR.	: NIEDRIG
◀ SEL	▶ ADJ. [EXIT]ZURÜCK

Information

■ SOFT FOCUS-Einstellungen

AUS: Ausschalten der SOFT FOCUS-Funktion

1, 2, 3, 4: Aktivieren der SOFT FOCUS-Einstellungen. Je höher der Wert, desto weicher erscheinen die Bildkonturen.

Die "SCHÄRFTE" kann im "BILD"-Menü nicht eingestellt werden.

OSD ORBITER

Damit wird das Bildschirmmenü verschoben.

Beispiel: Einstellung des "OSD-ORBITER" auf "AUS"

Wählen Sie unter "OSD-ORBITER" im "LANGZEIT"-Menü "AUS".

LANGZEIT	
ABL	: 100
ORBITER	: AUS
INVERS/WEISS	: AUS
SCREEN WIPER	: AUS
SOFT FOCUS	: AUS
OSD-ORBITER	: ←AUS→
OSD-KONTR.	: NIEDRIG
◀ SEL	▶ ADJ. [EXIT]ZURÜCK

Information

■ OSD-ORBITER-Einstellungen

EIN: Die Position des Menüs wird jedesmal neu um 8 Punkte verschoben.

AUS: Die Position des Menüs im Bildschirm bleibt unverändert.

Anschluss-Belegung

mini D-Sub 15-Pin-Stecker (Analog)

PC 1

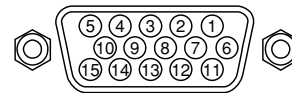

Pin-Nr.	Signal (Analog)
1	Rot
2	Grün oder Synch. an Grün
3	Blau
4	Offen
5	Erde
6	Rote Erde
7	Grüne Erde
8	Blaue Erde
9	Offen
10	Synch.-Signal Erde
11	Offen
12	Bi-direktional DATA (SDA)
13	Horizontalsynchronisation oder Bildaustast-Synchronisation
14	Vertikale Synch.
15	Datentakt

OSD KONTRAST

Damit wird die Helligkeit des Bildschirmmenüs gesenkt.
Beispiel: Einstellung von "OSD-KONTR." auf "NORMAL"

Wählen Sie unter "OSD-KONTR." im "LANGZEIT"-Menü "NORMAL".

LANGZEIT	
ABL	: 100
ORBITER	: AUS
INVERS/WEISS	: AUS
SCREEN WIPER	: AUS
SOFT FOCUS	: AUS
OSD-ORBITER	: EIN
OSD-KONTR.	: ◀NORMAL▶
◀SEL.	▶ADJ.
	EXIT ZURÜCK

Information

■ OSD-KONTR.-Einstellungen

NORMAL: OSD Helligkeit ist normal eingestellt.
NIEDRIG: OSD Helligkeit ist gering eingestellt.

Informationsmenü

Überprüfen der Frequenzen, Polaritäten der Eingangssignale und Auflösung

Verwenden Sie diese Funktion, um die Frequenzen und Polaritäten der gegenwärtig von einem Computer etc. empfangenen Eingangssignale zu prüfen.

Wählen Sie im "HAUPT MENUE" die "SIGNAL INFO" und drücken Sie dann die MENU/SET-Taste.

Der Bildschirm "SIGNAL INFORMATION" wird angezeigt.

SIGNAL INFORMATION	
H. FREQ	: 48.4kHz
V. FREQ	: 60.0Hz
H. POL	: NEG.
V. POL	: NEG.
SPEICHER	: 24
AUFLÖSUNG	: 1024 x 768
	EXIT ZURÜCK

PC: SPEICHER wird angezeigt.

Andere: MODUS wird angezeigt.

Tabelle für unterstützte Signale

Unterstützte Auflösung

- Beim Screen-Modus 4:3 wird jedes Signal in ein 1024 Punkte × 768 Zeilen-Signal umgewandelt. (Außer für *2,3,4)
- Beim Screen-Modus D BY D wird das Bild mit der ursprünglichen Auflösung angezeigt.
- Beim Screen-Modus VOLL wird jedes Signal in ein 1365 Punkte × 768 Zeilen-Signal umgewandelt. (Außer für *3)

Computer-Eingangssignale, die bei diesem System unterstützt werden

Modell	Punkte × Zeilen	Vertikal- frequenz (Hz)	Horizontal- frequenz (kHz)	Synchronisierungspolarität		Präsenz		Screen-Modus			RGB- Wahl ⁵	Speicher
				Horizontal	Vertikal	Horizontal	Vertikal	4:3	D BY D	VOLL (16:9)		
IBM PC/AT- kompatible computers*8	640×400	70,1	31,5	NEG	NEG	JA	JA	JA*2	--	JA	--	4
	640×480	59,9	31,5	NEG	NEG	JA	JA	JA	--	JA	STANDB.	5
		72,8	37,9	NEG	NEG	JA	JA	JA	--	JA	--	7
		75,0	37,5	NEG	NEG	JA	JA	JA	--	JA	STANDB.	8
		85,0	43,3	NEG	NEG	JA	JA	JA	--	JA	--	9
		100,4	51,1	NEG	NEG	JA	JA	JA	--	JA	--	41
		120,4	61,3	NEG	NEG	JA	JA	JA	--	JA	--	42
	848×480	60,0	31,0	POS	POS	JA	JA	--	--	JA	WIDE2	19
	852×480*1	60,0	31,7	NEG	NEG	JA	JA	--	--	JA	WIDE1	17
	800×600	56,3	35,2	POS	POS	JA	JA	JA	--	JA	STANDB.	11
		60,3	37,9	POS	POS	JA	JA	JA	--	JA	STANDB.	12
		72,2	48,1	POS	POS	JA	JA	JA	--	JA	--	13
		75,0	46,9	POS	POS	JA	JA	JA	--	JA	--	14
		85,1	53,7	POS	POS	JA	JA	JA	--	JA	--	15
		99,8	63,0	POS	POS	JA	JA	JA	--	JA	--	43
		120,0	75,7	POS	POS	JA	JA	JA	--	JA	--	44
	1024×768	60,0	48,4	NEG	NEG	JA	JA	JA*3	--	JA	STANDB.	24
		70,1	56,5	NEG	NEG	JA	JA	JA*3	--	JA	--	25
		75,0	60,0	POS	POS	JA	JA	JA*3	--	JA	STANDB.	26
		85,0	68,7	POS	POS	JA	JA	JA*3	--	JA	--	27
		100,6	80,5	NEG	NEG	JA	JA	JA*3	--	JA	--	45
		1152×864	75,0	67,5	POS	POS	JA	JA	JA	--	JA	STANDB.
	1280×768	56,2	45,1	NEG	NEG	JA	JA	--	JA	JA	WIDE1	52
		59,8*9	48,0*9	NEG	POS	JA	JA	--	JA	JA	WIDE4	23
		69,8*9	56,0*9	NEG	POS	JA	JA	--	JA	JA	WIDE1	66
	1280×800*9	60,0	49,7	NEG	NEG	JA	JA	--	--	JA	WIDE1	21
	1280×854*9	60,0	53,1	NEG	NEG	JA	JA	--	--	JA	WIDE2	37
	1360×765	60,0	47,7	POS	POS	JA	JA	--	--	JA*3	WIDE1	22
	1360×768	60,0	47,7	POS	POS	JA	JA	--	--	JA*3	WIDE1	22
	1376×768	59,9	48,3	NEG	POS	JA	JA	--	--	JA	WIDE2	53
	1280×1024	60,0	64,0	POS	POS	JA	JA	JA*4	--	JA	STANDB.	29
		75,0	80,0	POS	POS	JA	JA	JA*4	--	JA	--	30
		85,0	91,1	POS	POS	JA	JA	JA*4	--	JA	--	40
		100,1	108,5	POS	POS	JA	JA	JA*4	--	JA	--	47
	1680×1050*9	60,0	65,3	NEG	NEG	JA	JA	--	--	JA	WIDE4	38
	1600×1200	60,0	75,0	POS	POS	JA	JA	JA	--	JA	--	54
		65,0	81,3	POS	POS	JA	JA	JA	--	JA	--	55
		70,0	87,5	POS	POS	JA	JA	JA	--	JA	--	56
		75,0	93,8	POS	POS	JA	JA	JA	--	JA	--	57
		85,0	106,3	POS	POS	JA	JA	JA	--	JA	--	58
1920×1200*9	60,0	74,6	NEG	NEG	JA	JA	--	--	JA	WIDE2	81	
1920×1200RB*9	60,0	74,0	NEG	NEG	JA	JA	--	--	JA	WIDE3	88	
Apple Macintosh*6 *8	640×480	66,7	35,0	Sync auf G	Sync auf G	--	--	JA	--	JA	--	6
	832×624	74,6	49,7	Sync auf G	Sync auf G	--	--	JA	--	JA	--	16
	1024×768	74,9	60,2	Sync auf G	Sync auf G	--	--	JA*3	--	JA	WIDE1	28
	1152×870	75,1	68,7	Sync auf G	Sync auf G	--	--	JA	--	JA	WIDE1	39
	1440×900*9	60,0	56,0	NEG	NEG	JA	JA	--	--	JA	--	89
Work Station (EWS4800)*8	1280×1024	60,0	64,6	NEG	NEG	JA	JA	JA*4	--	JA	--	29
		71,2	75,1	NEG	NEG	JA	JA	JA*4	--	JA	--	48
Work Station (HP)*6	1280×1024	72,0	78,1	--	--	--	--	JA*4	--	JA	--	59
Work Station (SUN)*8	1152×900	66,0	61,8	C Sync	C Sync	--	--	JA	--	JA	--	60
		76,0	71,7	C Sync	C Sync	--	--	JA	--	JA	--	61
	1280×1024	76,1	81,1	C Sync	C Sync	--	--	JA*4	--	JA	--	30
Work Station (SGI)	1024×768	60,0	49,7	--	--	--	--	JA*3	--	JA	--	62
	1280×1024	60,0	63,9	--	--	--	--	JA*4	--	JA	--	29
IDC-3000G												
NTSC525P	640×480	59,9	31,5	NEG	NEG	JA	JA	JA*7	--	JA*7	BEWEGT	32

-
- *1 Nur wenn Sie eine Grafikkarte benutzen, die in der Lage ist 852×480 darzustellen.
 - *2 Dieses Signal wird zu einem $1024 \text{ Punkte} \times 640 \text{ Zeilen}$ -Signal umgewandelt.
 - *3 Das Bild wird in der ursprünglichen Auflösung angezeigt.
 - *4 Abbildungsmaßstab ist 5:4. Dieses Signal wird in ein $960 \text{ Punkte} \times 768 \text{ Zeilen}$ Signal konvertiert.
 - *5 Normalerweise wird der für die Eingangssignale geeignete RGB-Wahlmodus automatisch eingestellt. Wenn das Bild nicht richtig angezeigt wird, stellen Sie den entsprechenden RGB-Modus für die in der Tabelle oben aufgeführten Eingangssignale ein.
 - *6 Zum Anschließen des Monitors an einen Macintosh-Computer bringen Sie den Monitor-Adapter (D-Sub, 15-Pin) am Video-Port Ihres Computers an.
 - *7 Andere Screen-Modi (ZOOM und BREITBILD) stehen ebenfalls zur Verfügung.
 - *8 Bei der Wiedergabe von Bewegtbildern mit einer Bildfolgefrequenz von über 65 Hz ist das Bild u.U. instabil ("zitterig"). Stellen Sie daher bitte in diesem Fall die Vertikalfrequenz der externen Komponente auf 60 Hz ein.
Um bei Einstellung der Synch.-Polarität auf "Sync on Green" $480\text{I}@60 \text{ Hz}$ (480 verknüpfte Zeilen, 60 Hz-Aktualisierungsrate) oder $576\text{I}@50 \text{ Hz}$ (576 verknüpfte Zeilen, 50 Hz-Aktualisierungsrate) zu betrachten, stellen Sie bitte "RGB WÄHLEN" auf "BEWEGT".
 - *9 CVT-Standard-kompatibel.

HINWEIS:

- *Obwohl die Eingangssignale mit der in der Tabelle oben aufgeführten Auflösung übereinstimmen, müssen Position und Größe des Bilds bzw. Feinbilds unter Umständen wegen Synchronisierfehlern des Computers eingestellt werden.*
 - *Bei Zuführung eines $1280 \text{ Punkte} \times 1024 \text{ Zeilen}$ -Signals bzw. eines $1600 \text{ Punkte} \times 1200 \text{ Zeilen}$ -Signal zum Monitor wird das Bild komprimiert.*
 - *Dieser Monitor besitzt eine Auflösung von $1365 \text{ Punkten} \times 768 \text{ Zeilen}$. Das Eingangssignal sollte der Norm XGA oder XGA Breit entsprechen bzw. diesen gleichwertig sein.*
 - *Bei Digitaleingängen werden einige Signale nicht akzeptiert.*
 - *Die Synch. wird u. U. gestört, wenn keine oben genannten Standard-Signale eingegeben werden.*
 - *Beim Anschluß eines zusammengesetzten Synchronisierungs-Signals die HD-Anschlußklemme verwenden.*
-
- "IBM PC/AT" und "XGA" sind eingetragene Warenzeichen von International Business Machines Inc. in den USA.
 - "Apple Macintosh" ist ein eingetragenes Warenzeichen von Apple Computer, Inc. in den USA.

Störungsbeseitigung

Bei schlechter Bildqualität oder bei einem anderen Problem, prüfen Sie die Einstellungen, Funktionen, etc. bevor Sie einen Kundendienst anfordern.

Symptom	Überprüfungen	Behebung
Mechanisches Geräusch.	• Unter Umständen das Laufgeräusch der Kühlventilatoren.	
Es sind Knackgeräusche vom Monitor zu hören.	• Sind Bild- und Tonwiedergabe normal?	• Falls es hinsichtlich des Bildes und des Tons keine Anormalitäten gibt, kann die Störung darauf zurückzuführen sein, dass das Gehäuse auf Temperaturschwankungen reagiert. Dies hat keinerlei Einfluss auf die Leistung.
Das Bild ist gestört. Der Ton ist laut. Die Fernbedienung wird irrtümlicherweise betrieben.	• Befindet sich eine angeschlossene Komponente direkt vor oder seitlich von dem Display?	• Lassen Sie etwas Platz zwischen dem Display und den angeschlossenen Komponenten.
Die Fernbedienung arbeitet nicht.	• Sind die Batterien der Fernbedienung leer?	• Beide Batterien durch neue ersetzen.
Der Monitor schaltet nicht ein, wenn die "Power" Taste der Fernbedienung gedrückt wird.	• Ist das Netzkabel des Monitors richtig in die Netzsteckdose eingesteckt?	• Stecken Sie den Stecker des Netzkabels richtig in die Netzsteckdose.
	• Sind alle Monitoranzeigen aus?	• Drücken Sie die Power-Taste am Monitor, um ihn einzuschalten.
	• Sind die Batterien der Fernbedienung leer?	• Beide Batterien durch neue ersetzen.
Der Monitor reagiert nicht, wenn die Tasten der Fernbedienung gedrückt werden.	• Ist die Fernbedienung auf den Monitor gerichtet oder befindet sich ein Hindernis zwischen der Fernbedienung und dem Monitor?	• Richten Sie die Fernbedienung auf den Monitor, wenn Sie eine Taste drücken oder entfernen Sie das Hindernis.
	• Scheint Sonnen- oder starkes Kunstlicht direkt auf den Fernbedienungssensor des Monitors?	• Beseitigen Sie das Sonnenlicht durch das Schließen der Vorhänge oder richten Sie die Beleuchtung in eine andere Richtung etc.
	• Sind die Batterien der Fernbedienung leer?	• Beide Batterien durch neue ersetzen.
Weder Ton noch Bild vorhanden.	• Ist das Netzkabel des Monitors richtig in die Netzsteckdose eingesteckt?	• Stecken Sie den Stecker des Netzkabels richtig in die Netzsteckdose.
Bild wird angezeigt aber kein Ton.	• Ist die Lautstärke auf ein Minimum eingestellt?	• Erhöhen Sie die Lautstärke.
	• Ist die Tonabschaltung (MUTE) eingeschaltet?	• Drücken Sie die MUTE-Taste auf der Fernbedienung.
	• Sind die Lautsprecher richtig angeschlossen?	• Schließen Sie die Lautsprecher richtig an.
	• Ist AUDIO1~3 korrekt eingestellt?	• Stellen Sie AUDIO1~3 im AUDIO-Menü korrekt ein.
Schlechtes Bild beim VIDEO-Signaleingang.	• Falsche Steuerungseinstellung. Lokale Interferenz. Kabelzwischenanschluß. Eingangsimpedanz nicht auf der richtigen Stufe.	• Stellen Sie die Bildsteuerung wie erforderlich ein. Stellen Sie den Monitor an einer anderen Stelle auf. Stellen Sie sicher, daß alle Anschlüsse fest sind.
Schlechtes Bild beim RGB-Signaleingang.	• Falsche Steuerungseinstellung. Falscher Anschluß des RGB-Anschlußstifts.	• Stellen Sie die Bildeinstellungen wie erforderlich ein. Prüfen Sie die Stift-Anordnung und Anschlüsse.
Schlechter Farbton oder schwache Farben.	• Sind Farbton und die Farben richtig eingestellt?	• Stellen Sie den Farbton und die Farben ein (unter "BILD").
Nichts erscheint auf dem Bildschirm.	• Ist der Computer eingeschaltet?	• Verbinden Sie den Computer mit dem Monitor.
	• Ist eine Quelle angeschlossen?	• Eine Quelle an den Monitor anschließen.
	• Ist die Power-Management-Funktion im Standby- oder Aus-Status.	• Arbeiten Sie am Computer (bewegen Sie die Maus etc.).
Teile des Bildes fehlen oder das Bild ist nicht zentriert.	• Ist die Bildposition richtig eingestellt?	• Stellen Sie den "BILDSCHIRM" korrekt ein.
Das Bild ist zu groß oder zu klein.	• Ist die Bildgröße richtig eingestellt?	• Drücken Sie die WIDE-Taste auf der Fernbedienung und stellen Sie richtig ein.
Das Bild ist instabil.	• Ist die Einstellung der Bildauflösung des Computers passend?	• Stellen Sie die richtige Bildauflösung ein.
STANDBY/ON-Anzeige leuchtet rot.	• Horizontales und/oder vertikalen Synch.-Signal nicht vorhanden, wenn die Intelligent Power Manager-Steuerung eingeschaltet ist.	• Prüfen Sie das Eingangssignal.
STANDBY/ON-Anzeige blinkt rot.	• Die Temperatur im Inneren des Hauptgerätes ist zu hoch und hat die Schutzvorrichtung aktiviert.	• Schalten Sie die Stromversorgung des Hauptgerätes aus und warten Sie, bis die Temperatur im Inneren fällt. Siehe*1.
STANDBY/ON-Anzeige blinkt grün und rot, oder grün.		• Schalten Sie die Stromversorgung zu Gerät aus.

*1 Temperaturwächter

Wenn der Monitor zu heiß wird, schaltet der Temperaturwächter den Monitor ab. Wenn das eintritt, schalten Sie die Stromversorgung des Monitors ab und ziehen Sie den Netzstecker. Falls die Temperatur im Raum sehr hoch ist, bringen Sie den Monitor an einen kühlen Ort und lassen Sie ihn etwa 60 Minuten lang abkühlen. Wenn das Problem verbleibt, wenden Sie sich wegen des erforderlichen Kundendienstes an Ihren Händler.

*2 In solch einem Fall die Stromversorgung zum Monitor sofort ausschalten und wenden Sie sich an Ihren Händler oder eine Kundendienststelle.

Der Monitor wird 5 Sekunden nach Einschalten ausgeschaltet und die STANDBY/ON-Anzeige blinkt. Es liegt ein Defekt im Netzteil, Plasma-Display oder Temperatursensor vor, oder einer der Lüfter ist beschädigt.

Technische Daten

Bildgröße	1351 (H) × 760 (V) mm 53,2" (H) × 29,9" (V) Zoll Diagonal 61"
Darstellungsverhältnis	16 : 9
Auflösung	1365(H) × 768(V) Pixel
Signale	Synchronisationsbereich Horizontal : 15,5 bis 110 kHz (automatisch: Schrittabtastung) Vertikal : 50,0 bis 120 Hz (automatisch: Schrittabtastung)
Eingangssignale	RGB, NTSC (3,58/4,43), PAL (B,G,M,N), PAL60, SECAM, HD* ¹ , DVD* ¹ , DTV* ¹
Eingangsanschlüsse	
PC	Visuell 1 (analog) 1 × Mini D-Sub 15-Pin Visuell 2 (analog) 1 × BNC (R, G, B, H/CS, V)* ²
Video	Visuell 1 1 × BNC Visuell 2 1 × RCA-Pin Visuell 3 S-Video: 1 × DIN 4-Pin
COMPONENT	Visuell 1 1 × RCA-Pin (Y, PB[CB], PR[CR])* ¹ Visuell 2 1 × BNC (Y, PB[CB], PR[CR])* ^{1, *2} HDMI HDMI-Anschluss* ³
Audio	3 × Stereo RCA (wählbar)
RS-232C	1 × D-Sub 9-Pin
Tonausgabe	9W+9W bei 6 Ohm
Stromversorgung	WS220–240V 50/60Hz
Stromaufnahme	3,7 A (maximal)
Leistungsaufnahme	540W (typisch) (Standby 1,8 W)
Abmessungen	1502 (B) × 912 (H) × 126 (T) mm 59,1 (B) × 35,9 (H) × 5,0 (T) Zoll
Gewicht	68,0 kg / 149,9 lbs (ohne Ständer)
Umgebungsbedingungen	Betriebstemperatur 0°C bis 40°C / 32°F bis 104°F
Weitere Einrichtungen	Bewegungsadapter 3D-Scan-Konverter (NTSC, PAL, 480I, 576I, 525I, 625I, 1035I, 1080I), 2-3-Pulldown-Konverter (NTSC, 480I, 525I, 1035I, 1080I (60Hz)), 2-2-Pulldown-Konverter (PAL, 576I, 625I, NTSC, 480I, 525I), Digital-Zoom (100 bis 900 % wählbar), Video-Wand mit 4-25 Monitoren, Selbstdiagnose, Einbrennschutz (PLE LOCK 1 bis 3, INVERSE, WHITE, ORBITER (Auto 1, 2 / Manuell), WISCHER), Farbtemperaturwahl (hoch, mittel, halbniedrig, niedrig, 4 Werte speicherbar), Tastensperre (ausgenommen Hauptschalter), Auto-Bild, Eingangswahl, Farbabstimmung, Tonart (3 Modi), Auto-ID, programmierbarer Timer, Gammakorrektur (4 Modi), Durchschleif-Interface, Plug and Play (DDC1, DDC2b, HDMI: E-DDC2b), SPLIT SCREEN-Betriebe

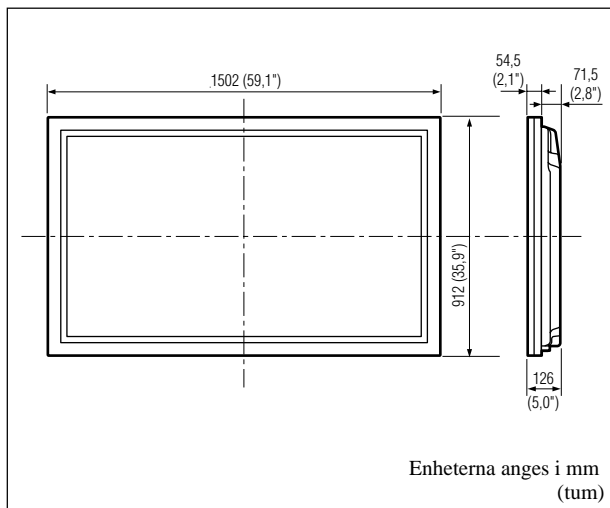

Die Merkmale und technischen Daten können ohne vorherige Ankündigung geändert werden.

*¹ HD/DVD/DTV-Eingangssignale, die bei diesem System unterstützt werden

480P (60 Hz)	480I (60 Hz)
525P (60 Hz)	525I (60 Hz)
576P (50 Hz)	576I (50 Hz)
625P (50 Hz)	625I (50 Hz)
720P (60 Hz)	1035I (60 Hz)
1080I (50 Hz)	1080I (60 Hz)

*² Die 5-BNC-Anschlüsse dienen für PC2- und COMPONENT2-Eingänge. Ihre Auswahl erfolgt mittels "BNC WAHL".

*³ HDMI-Eingangssignale, die von diesem System unterstützt werden.

Unterstützte Signale

- 640 × 480P @ 60Hz
- 1280 × 720P @ 60Hz
- 1920 × 1080I @ 60Hz
- 720 × 480P @ 60Hz
- 1440 (720) × 480I @ 60Hz
- 1920 × 1080I @ 50Hz
- 720 × 576P @ 50Hz
- 1440 (720) × 576P @ 50Hz
- 1280 × 720P @ 50Hz

Hinweis: In einigen Fällen kann ein Signal auf dem Plasma-Monitor nicht ordnungsgemäß wiedergegeben werden. Das Problem können die unterschiedlichen Standards der Quellgeräte (DVD, Set-Top-Box, usw....) darstellen. Sollte bei Ihnen solch ein Problem auftreten, kontaktieren Sie Ihren Händler und auch den Hersteller des Quellgerätes.

Published by Pioneer Corporation.
Copyright © 2004 Pioneer Corporation.
All rights reserved.

PIONEER CORPORATION 4-1, Meguro 1-Chome, Meguro-ku, Tokyo 153-8654, Japan
PIONEER ELECTRONICS [USA] INC. P.O. BOX 1540, Long Beach, California 90801-1540, U.S.A.
PIONEER ELECTRONICS OF CANADA, INC. 300 Allstate Parkway, Markham, Ontario L3R OP2, Canada
PIONEER EUROPE NV Haven 1087, Keetberglaan 1, B-9120 Melsele, Belgium TEL: 03/570.05.11
PIONEER ELECTRONICS AUSTRALIA PTY. LTD. 178-184 Boundary Road, Braeside, Victoria 3195, Australia, TEL: [03] 9586-6300
PIONEER ELECTRONICS DE MEXICO S.A. DE C.V. Blvd. Manuel Avila Camacho 138, 10 piso Col. Lomas de Chapultepec, Mexico, D.F. 11000
TEL: 52-55-9178-4270 FAX: 52-55-5202-3714