

16:9 Arka Koltuk Eğlence Ekranı

Kullanıcı Kılavuzu

AVD-W1100V

Ürününüzü www.pioneer-eur.com
adresine kaydetmeyi unutmayın

Pioneer *sound.vision.soul*

TÜRKÇE

İçindekiler

ÖNEMLİ KORUYUCU ÖNLEMLER	2	Ekranın Ayarlanması	8
Ekranınızla İlgili Bütün Talimatları Lütfen Okuyun ve İlerde Başvurmak için Saklayın	2	Resim Ayarı (BRIGHT/CONTRAST/ COLOR/HUE)	8
Ekranın Takılması ve Sökülmesi	3	Resim Ayarı (DIMMER)	9
Ekranın takılması	3	Ayarlar	10
Ekranın sökülmesi	3	Giriş Ayarı (VCR1/VCR2)	10
ÖNEMLİ BİLGİLER	4	Güç Kontrol İşlevi	10
Bu Ürün Hakkında	4	Ekranın Doğru Kullanılması	11
Ürün Kaydı	4	Ekranın Kullanılması	11
Ön uyarı	4	Sıvı Kristal Ekran (LCD) Hakkında	11
Sorunla Karşılaşıldığında Yapılacaklar	4	Ekranın İyi Bir Şekilde Korunması	11
Bu Ürünü Kullanmadan Önce		Küçük Fluoresan Tüp Hakkında	11
Yapılacaklar	5	Sistemin Bağlanması	12
Akünün Boşalmasının Önlenmesi	5	Bağlantı Terminallerinin Adları ve İşlevleri	13
LCD Ekranın Korunması	5	Güç Kablounun Bağlanması	13
Görüntülemekte Zorlanıyorsanız, Ayar Yapmak için [BRIGHT] ve [DIMMER] Düğmelerini Kullanın	5	Bağlantı Şeması (VIDEO girişi)	14
Bu Birimin Video ve Ses Çıkışları Hakkında	5	Ses ve Video Girişinin Bağlanması	14
Sistemin Sıfırlanması	5	Pioneer Ana Birimin Bileşen Kabloşu ile Bağlanması	15
● Mikroişlemcinin Sıfırlanması	5	Montaj	15
Anahtar Bulucu	6	Montajdan Önce Yapılacaklar	16
Bileşen Parçaları ve Özellikler	6	Yapıştırıcı Bandı Yapıştırmadan Önce Yapılacaklar	16
Temel Çalıştırma İşlemi	6	Saklanabilir Birimin Monte Edilmesi	16
Gücün Açılması	6	● Montaj Tedbirleri	16
Ses Ayarı	7	● Saklanabilir Birimin Montajı	16
Bir Kaynağın Seçilmesi	7	Özellikler	16
Geniş Ekran Modunun Değiştirilmesi	7		
● Mevcut Geniş Modlar	8		

ÖNEMLİ KORUYUCU ÖNLEMLER

Ekranınızla İlgili Bütün Talimatları Lütfen Okuyun ve İlerde Başvurmak için Saklayın

1. Ekranınızı çalıştırmadan önce bu kılavuzu tamamen ve dikkatle okuyun.
2. Bu kılavuzu ilerde başvurmak için el altında bulundurun.
3. Bu kılavuzda yer alan tüm uyarıları dikkate alın ve talimatları dikkatle uygulayın.
4. İşletme kılavuzunu okuyup anlamadan, diğer şahısların bu sistemi kullanmasına izin vermeyin.
5. Ekranı (i) sürücünün görüşünü engelleyecek, (ii) aracın çalışma sistemlerini veya hava yastıkları dahil emniyet özelliklerini zedeleyecek veya (iii) sürücünün aracı güvenli kullanmasını engelleyecek bir yere takmayın.
6. Aracın içindeki tüm aksesuarlarda olduğu gibi, takılan ekran, dikkatinizi dağıtarak aracınızı güvenli bir şekilde kullanmanıza engel olmamalıdır. Sistemi çalıştırmakta güçlük çekerseniz, ayar yapmadan önce arabanızı park edin.
7. Ekranınızı kendi başınıza monte etmeye ya da servisini yapmaya kalkışmayın. Ekranınızın elektronik malzeme ve otomotiv aksesuarları konuları hakkında eğitimi ve deneyimi olmayan kişiler tarafından takılması veya servisinin yapılması tehlikeli olabilir ve elektrik çarpmasına veya diğer tehlikelere yol açabilir.
8. Aracınızı kullanırken emniyet kemerinizi takmayı, lütfen, unutmayın. Emniyet kemeriniz takılı değilken kaza yaparsanız, daha ciddi bir şekilde yaralanabilirsiniz.
9. Bu ürünü araç sürücüsünün görüş alanında kalan bir yere kesinlikle monte etmeyin. Aksi takdirde, araç hareket halindeyken görüş alanındaki görüntüler dolayısıyla sürücünün dikkati dağılıbilir.

Bu ürünün kullanımı, montaj ve kullanımla ilgili devlet yasalarına tabidir.

Yanlış ayar veya ilgili yasalarda ihlali sonucu ürün kullanılırken meydana gelebilecek herhangi sorun, zarar/zıyan ve kayıplardan dolayı PIONEER sorumluluk kabul etmemektedir.

Ekranın Takılması ve Sökülmesi

Ön Uyarı:

- Arızalanmasını önlemek amacıyla, ekranı takmadan ve sökmeden önce kontak anahtarını ve sistem gücünü KAPALI konuma aldığınızdan emin olun. Ekranı ve düğmeleri fazla sıkı tutmamaya ve ekranı düşürmemeye özen gösterin.
- Ekran ve kablo üzerindeki terminallere suyun temas etmesine ve terminallerin metal ya da benzer bir nesne ile kısaltılmasına izin vermeyin. Aksi takdirde sistemde arıza meydana gelebilir.
- Ekran ve kablo üzerindeki terminallere dokunmamaya dikkat edin. Yaparsanız, bağlantı arızaları oluşabilir. Herhangi bir terminal lekelenirse, temiz ve kuru bir bezle silin.

Not

- Aşağıda belirtilen montaj kolu ayrı satılır. Montajla ilgili ayrıntılı bilgi için, kullanma kılavuzunu okuyun ya da en yakın bayii ile görüşün.

Ekranın takılması

1. Dirseğin ① parçasını tabanın ② oluklarına takın.

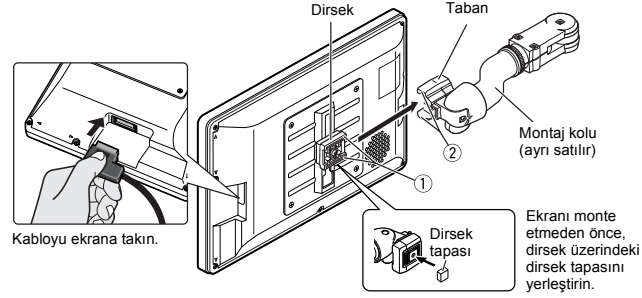

2. Yerine oturuncaya kadar ekranı kaydırın.

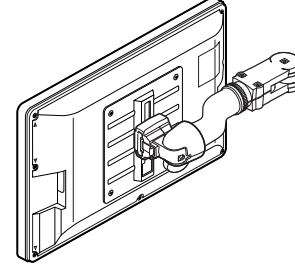

Ekranın sökülmesi

- Kilit açma kolunu ③ çekin ve tutun; ekranı kaydırın ve tabandan ayırın.
- Ekranın çalınmaması için, araçtan ayrılırken ekranı sökün.

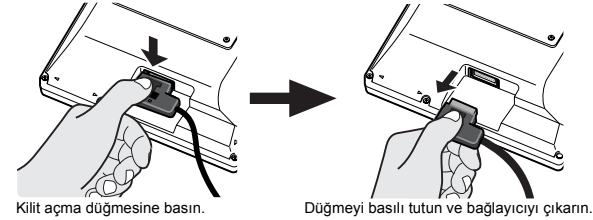
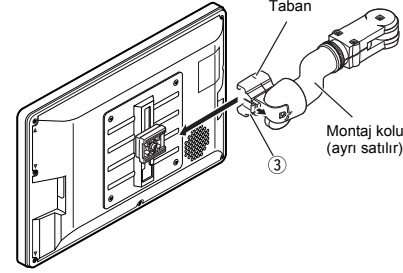

TÜRKÇE

3

ÖNEMLİ BİLGİLER



Bu ürünü elden çıkarmak istediğinizde, her zamanki ev atıkları ile birlikte elden çıkarmayın. Usulüne uygun işlem, kazanım ve yeniden dönüştürme uygulamalarını öngören yasa uyarınca, kullanılan elektronik ürünler için ayrı bir toplama sistemi mevcuttur.

AB'nin 25 üyesi, İsviçre ve Norveç'te kullanıcılar, elden çıkaracakları elektronik ürünleri herhangi bir bedel ödmeden belirlenen toplama tesislerine ya da perakendeciye iade edebilirler (benzer yeni bir ürün satın almanız durumunda).

Yukarıda anılmayan ülkelerde, elden çıkarma işlemini usulüne uygun yapabilmek için, lütfen, yerel otoritelerle temasa geçiniz.

Böylece, elden çıkaracağınız ürün usulüne uygun bir şekilde işleme tabi tutularak yeniden geri kazanılacaktır ve gerek çevre gerekse insan sağlığı üzerinde olası olumsuz etkisi olmayacaktır.

Bu Ürün Hakkında

- Ekranı, sürücünün görüşünü engelleyecek ya da aracın hava yastıklarının veya baş dayama yerlerinin kullanılmasını etkileyecek bir yere yerleştirmeyin.
- Bu ürün, sadece arka koltuklardan kullanılmak üzere tasarlanmıştır. Ekranı kesinlikle sürücünün araç kullanırken ekranı izleyebileceği bir yere monte etmeyin.

⚠ DİKKAT

Bu ürünün sıvılarla temas etmesine izin vermeyin. Elektrik çarpabilir. Sıvılarla temas ederse, ürün zarar görebilir; içinden duman çıkabilir ya da aşırı ısınabilir.

Ürün Kaydı

Aşağıdaki siteyi ziyaret ediniz:

www.pioneer-eur.com

- Ürünü kaydedin. Kayıp ya da hırsızlık gibi bir durum söz konusu olduğunda sigorta konusunda yardımcı olabilmek için, satın aldığınız ürünle ilgili bilgiler bir dosyada muhafaza edilecektir.
- Web sitemizde Pioneer Corporation hakkında güncel bilgiler mevcuttur.

Ön uyarı

- Sesi her zaman dışarıdaki sesleri duyabileceğiniz kadar düşük tutun.
- Ürünü nemden koruyun.

Sorunla Karşılaşıldığında Yapılacaklar

Bu ürünün çalışmasında bir sorun çıkarsa, satıcınıza ya da en yakın Pioneer yetkili servisine başvurun.

Bu Ürünü Kullanmadan Önce Yapılacaklar

Akünün Boşalmasının Önlenmesi

Bu birimi kullanırken aracın motorunu her zaman çalıştırın. Birimi kullanırken aracın motorunu çalıştırmazsanız, akü boşalabilir.

LCD Ekranın Korunması

- Bu birimi kullanmıyorken, ekranın doğrudan güneşe maruz kalmasını engelleyin. Ekranın güneş ışığına uzun süre maruz kalması, yüksek sıcaklıklardan dolayı LCD ekranının doğru çalışmasını engeller.
- Taşınabilir bir telefon kullanırken, telefonun antenini video ekranında noktalar, renkli çizgiler, v.s. oluşturacağından ekrandan uzak tutun.

Görüntülemekte Zorlanıyorsanız, Ayar Yapmak için [BRIGHT] ve [DIMMER] Düğmelerini Kullanın

Yapısından dolayı LCD ekranının görüntüleme açısı sınırlıdır. Görüntüleme açısı (dikey ve yatay) artırılabilir ancak videonun siyah yoğunluğunu ayarlamak için, [BRIGHT] düğmesini kullanın. İlk defa kullanırken, siyah yoğunluğu net görüntü ayarını yapmak için görüntüleme açısına (dikey ve yatay) göre ayarlayın. [DIMMER], kişisel tercihinize uyması için, LCD ekranının parlaklığını ayarlamakta da kullanılabilir.

Bu Birimin Video ve Ses Çıktıları Hakkında

Saklanabilir birimin COMPONENT OUT ya da VCR OUT (RCA video ve ses çıkışı) jaklarına başka bir ekran gibi ayrı bir AV ekipman bileşeni bağladığınızda, SOURCE/POWER düğmesini kullanarak çıkış kaynağını seçebilirsiniz.

- Bu birimin COMPONENT/RCA çıkışlarının video ve ses kaynağı bağımsız olarak seçilemez.
- VOL-, VOL+ düğmeleri, çalıştırılsa bile işlevlerini yerine getirmez.

⚠ DİKKAT

Ekranı kesinlikle sürücünün araç kullanırken ekranı izleyebileceği bir yere koymayın.

Sistemin Sıfırlanması

Mikroişlemcinin Sıfırlanması

RESET düğmesine basarak mikroişlemciyi ilk ayarlarına sıfırlayabilir; bellekteki tüm ayarları silebilir ve ayar işlevini ilk (fabrika) ayarlarına getirebilirsiniz. Aşağıdaki durumlarda mikroişlemciyi sıfırlayın: Montajdan sonra bu ürünü ilk kez kullanırken. Ürün doğru olarak çalışmıyorsa. Göstergede tuhaf (yanlış) mesajlar beliriyoorsa.

- Mikroişlemciyi sıfırlamak için, saklanabilir birim üzerindeki RESET düğmesine bir kalemin ucuyla ya da başka bir sivri uçlu aletle basın.

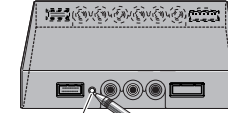

RESET düğmesi

TÜRKÇE

5

Anahtar Bulucu

Bileşen Parçaları ve Özellikler

■ Ekran Ünitesi

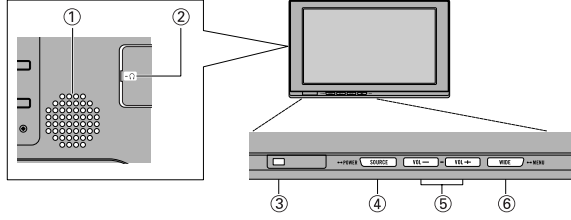

① Entegre hoparlör

Bu ürüne bağlı ses ekipmanından ses çıkarır.

② Kulaklık jakı

Kulaklığı 3,5 mm'lik stereo mini-fiş ile bağlar.

③ Çevre aydınlığı algılayıcısı

Çevre aydınlığını algılar. Bu sistem ile, LCD ekran parlaklığı çevre aydınlığına uydurmak için otomatik olarak ayarlanır.

④ SOURCE/POWER düğmesi

Kaynaklar arasında değişim sağlar. Gücü AÇAR/KAPATIR.

⑤ VOL-, VOL+ düğmeleri

Entegre hoparlörün ① sesini ayarlayın ya da bağlıyken kulaklık sesini ayarlayın. Ayar işlevi görüntülenince ayarları değiştirin.

Not

- Sesi kesinlikle dışarıdaki trafik ve acil durum araçlarının siren seslerini duyamayacak kadar açmayın.

⑥ WIDE/MENU düğmesi

4:3 videonun 16:9 video olarak büyütülmesi yöntemini değiştirir. Bu düğmeyi basılı tutunca, ayar menüsü ya da görüntü ayar menüsü görüntülenir. Ayar menüsü ya da görüntü ayar menüsü görüntüledikten sonra, düğmeye her bastığınızda işlevi değişir.

Temel Çalıştırma İşlemi

⚠ UYARI

Bu ürünü araç sürücüsünün görüş alanında kalan bir yere kesinlikle monte etmeyin. Aksi takdirde, araç hareket halindeyken görüş alanındaki görüntüler dolayısıyla sürücünün dikkati dağılabilir.

Bu ürünün kullanımı, montaj ve kullanımla ilgili devlet yasalarına tabidir.

Yanlış ayar veya ilgili yasaların ihlali sonucu ürün kullanılırken meydana gelebilecek herhangi sorun, zarar/ziyan ve kayıplardan dolayı PIONEER sorumluluk kabul etmemektedir.

Gücün Açılması

Akü ömrünü artırmak için, gücü açmadan önce araç motorunu çalıştırmayı unutmayın.

1. Araç motorunu çalıştır.



2. Sistemi çalıştır.

SOURCE/POWER düğmesine basın.

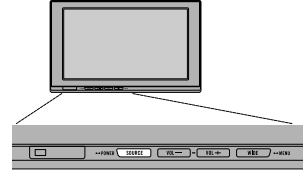

Sistemi kapatın ve SOURCE/POWER düğmesini basılı tutun.

Temel Çalıştırma İşlemi

Ses Ayarı

Entegre hoparlörden ses çıkışını ayarlayın.

1. Hoparlör sesini ayarlayın.

VOL- ya da VOL+ düğmesine basın.

VOL+: Sesi açar

VOL-: Sesi kısar

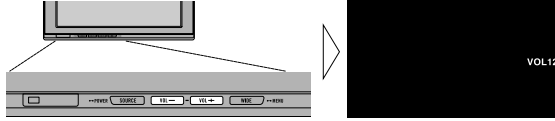

Entegre hoparlörün sesi, 0 – 30 aralığında ayarlanabilir.

Notlar

- VOL- ve VOL+ düğmeleri, bağlıyken kulaklık sesini ayarlar.
- Kulaklıklar bağlıyken entegre hoparlörün sesi kapanır.

Bir Kaynağın Seçilmesi

VCR1 IN, VCR2 IN ya da COMPONENT IN bileşenine bağlı AV ekipmanından video ve ses kaynağı girişlerini değiştirir.

1. Bir kaynak seçin.

SOURCE/POWER düğmesine basın. Düğmeye her basıldığında istenen kaynak aşağıdaki sırayla seçilir:

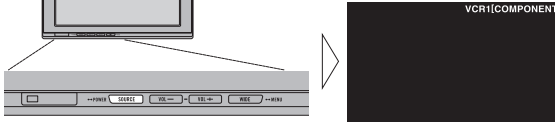

[VCR1 (COMPONENT)] ya da [VCR1] → [VCR2] → Çıkış için [VCR1 (COMPONENT)] ya da [VCR1]

Notlar

- Bu ürün, iki adet kaynak girişine sahiptir: VCR1 IN ve VCR2 IN. VCR1 IN, RCA video girişinin [VCR1] yanı sıra [VCR1(COMPONENT)] video girişi de olan bir bileşendir.
- [VCR1 (COMPONENT)] girişi, VCR1 IN COMPONENT terminaline bağlı AV ekipmanına ait bir video bileşendir. Aynı satılan 26 pimli bir bileşen kablosu (CD-CP300) gerektirir. (Bkz: sayfa 15.)
- Her iki giriş de aynı anda bağlı olduğu zaman VCR1 RCA girişi üzerinden VCR1 COMPONENT girişine öncelik verilir.
- Bağlı olmayan video giriş terminali, SOURCE/POWER düğmesine basılı olsa bile seçilemez.
- Hem VCR1 hem de VCR2 girişi için bağlantı yapılmadığı zaman [VCR1] seçilir.

Geniş Ekran Modunun Değiştirilmesi

Normal video (en/boy oranı 4:3) boyutunun geniş video (16:9) boyutuna genişletilme şeklini değiştirebilirsiniz. İzlediğiniz video türüne uygun olması için geniş modları seçin.

1. İzlenecek kaynağı görüntüleyin. (Bkz: sayfa 7.)

2. Geniş bir mod seçin.

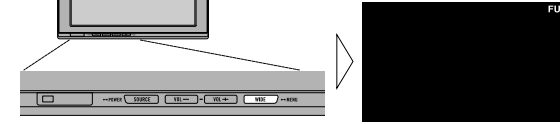

WIDE/MENU düğmesine her bastığınızda geniş mod aşağıdaki sırada değişir:

[AUTO] ya da [FULL] → [JUST] → [CINEMA] → [ZOOM] → [NORMAL] → Çıkış için [AUTO] ya da [FULL]

Notlar

- Ayarlar her bir kaynak (COMPONENT, VCR1 ya da VCR2) için saklanır.
- Video, en/boy oranına uymayan bir geniş moda görüntülendiğinde farklı görünebilir.
- Sadece COMPONENT IN video giriş terminaline AV ekipmanı bağlı ise [AUTO] seçilebilir. Video sinyaline geniş mod bilgisi dahil edilirse, geniş mod bilgiye uygun olarak otomatik ayarlanır.
- Bu sistemin geniş mod özelliğini ticari ve umumi amaçlarla görüntülemek, yazarın telif hakkı ile korunan haklarını ihlal edebilir.

TÜRKÇE

Temel Çalıştırma İşlemi

Mevcut Geniş Modlar

NORMAL

4:3 en/boy oranına sahip video genişlemeden görünür. Yayınlandığı şekilde bir görüntü boyutuna sahip TV izlemenin keyfini çıkarın.

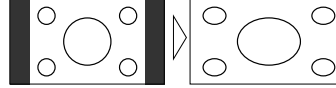

ZOOM

4:3 en/boy oranına sahip bir görüntü, hem dikey hem de yatay yönde aynı en/boy oranında genişler. Bu geniş mod, altyazıların görüntüyü örttüğü filmler gibi yatay görüntüler için uygundur.

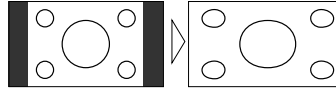

CINEMA

Görüntü, FULL ve ZOOM arasında kalan bir en/boy oranıyla dikey genişler. Bu geniş mod, altyazıların görüntü dışında kalan siyah alanda görüntülediği filmler gibi yatay görüntüler için uygundur.

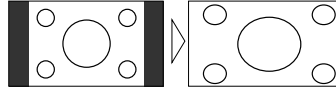

JUST

Görüntü, ekranın her iki kenarına daha da yakınlaşarak, yatay olarak daha fazla genişler. Görüntü, ekranın ortasındaki normal görüntü ile yaklaşık aynı boyutta görüldüğü için, görüntünün keyfini çıkarın.

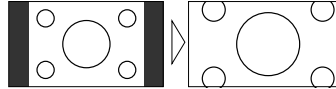

FULL

4:3 en/boy oranına sahip görüntü sadece yatay olarak genişler. Görüntüde herhangi bir kayıp olmaksızın geniş görüntü izlemenin keyfini çıkarın.

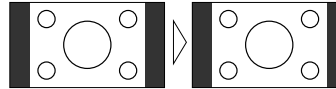

Not

- Video, CINEMA veya ZOOM modunda görüntülediğinde net görüntülenmeyebilir.

Ekranın Ayarlanması

Bu sistem, kullanımı kolaylaştıran birkaç işlevsellik ayarına ve ayarlama özelliklerine sahiptir. Ayarları kendi zevkinize ve çevrenize göre ayarlayın.

Resim Ayarı (BRIGHT/CONTRAST/COLOR/HUE)

Zevkinize göre görüntüde siyah parlaklık [BRIGHT], kontrast [CONTRAST], renk koyuluğu [COLOR] ve renk tonu [HUE] ayarları yapabilirsiniz. VCR1 (COMPONENT), VCR1, ve VCR2'den görüntü için ayrı ayarlar kaydedilir.

1. İzlenecek kaynağı görüntüleyin. (Bkz: sayfa 7.)

2. Menü ekranını görüntüleyin.

WIDE/MENU düğmesini 2 saniye ya da daha uzun basılı tutun. [PICTURE ADJUST] ekranı görüntülenir.

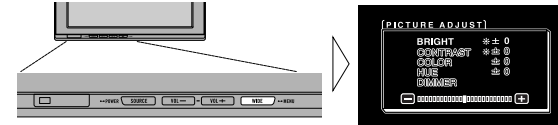

3. Ayarlamak için bir öge seçin.

WIDE/MENU düğmesine basın. Seçilen öge, mavi bir renk alır.

WIDE/MENU düğmesine her bastığınızda öge aşağıdaki sırada değişir:

[BRIGHT] → [CONTRAST] → [COLOR] → [HUE] → [DIMMER] → Çıkış için [BRIGHT]

4. Ögeyi ayarlayın.

VOL- ya da VOL+ düğmesine basın.

VOL+: Sesi artırır.

VOL-: Sesi azaltır.

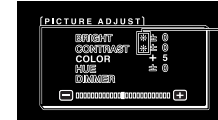

Ekranın harici ışık sensörü, ortam parlaklığını algılar ve mevcut parlaklığı gösteren bir işaret görüntüler.

☾ (mavi): karanlık iken (gece)

* (kırmızı): aydınlık iken (gündüz)

Her bir öge, -24 ila +24 aralığında ayarlanabilir.

Ekranın Ayarlanması

5. Ayarı tamamlayın.

Menüyü kapatmak ve ayarı tamamlamak için, WIDE/MENU düğmesini 2 saniye ya da daha uzun basılı tutun.

Ayar ögesi	- taraf	+ taraf
BRIGHT	Siyah parlaklık	Siyah rengi koyulaştırır. Siyah rengi açar.
CONTRAST	Kontrast	Siyah ve beyaz arasındaki boşluğu daraltır (koyulaştırır). Siyah ve beyaz arasındaki boşluğu genişletir (açar).
COLOR	Renk koyuluğu	Renkleri açar. Renkleri koyultur.
HUE	Renk tonu	Kırmızı rengi artırır. Yeşil rengi artırır.

Notlar

- [BRIGHT] ve [CONTRAST] ayarları gündüz ve gece için ayrı ayrı belleğe alınabilir.
- [BRIGHT] ve [CONTRAST] seçeneklerinin sağ tarafında bir kırmızı (✱) veya mavi işaret (☾) ekranda görüntülenir; bunun sonucunda, çevre ışığı algılayıcısı aydınlık veya karanlık olduğunu belirler.
- Resim ayar menüsü görüntüledikten sonra 30 sn herhangi bir işlem yapmazsanız, menü ekranı görüntülenmez.
- [HUE] ayarı, sadece NTSC video için yapılabilir.

Resim Ayarı (DIMMER)

Ekran, gece çok parlaksa veya çevre ışığı kararırssa, uzun süreli video seyretmenin ardından görüntülemek zorlaşabilir. Bu aygıt, ortam ışığına uygun olarak LCD ekran parlaklığını otomatik olarak ayarlar (3-nokta akıllı ışık ayarı). Otomatik olarak ayarlanan parlaklık, istediğiniz parlaklık ayarı yapılarak da ayarlanabilir.

1. Menü ekranını görüntüle.

"Resim Ayarı (BRIGHT/CONTRAST/COLOR/HUE)" bahsindeki 1nci ve 2nci adımları uygulayın. (Bkz: sayfa 8.)

2. [DIMMER] işlevini seç.

[DIMMER] işlevi seçilinceye değin WIDE/MENU düğmesine üst üste basın.

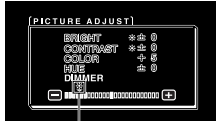

Monitörün harici ışık sensörü, ortam ışığını algılar ve mevcut ışığa uygun olarak işaretin renk, biçim ve konumunu değiştirir (harici ışık düzeyi).

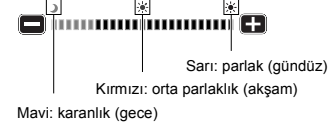

Not

- [DIMMER] ayarını yaparken standart olarak kullanılan harici düzey ve konumu 2. adımda bir işaret ile gösterilmektedir. [BRIGHT] ve [CONTRAST] ayarlarını yapmakta kullanılan ve mevcut çevre ışığı parlaklığını gösteren işaretler birbirlerinden biraz farklı olabilir.

3. Parlaklığı ayarlayın.

VOL- ya da VOL+ düğmesine basın.

VOL+: Parlattır.

VOL-: Karartır.

Sarı işaret sağa hareket ettikçe, ekranın parlaklığı artar.

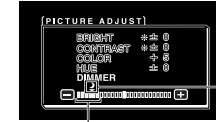

Bu ekran ile, karanlıktan ekranın parlaklık ayarı yapılabilir (☾).

Bu düzey, ayarlanan ekranın parlaklığını gösterir. Sarı uzağa hareket ettikçe ekranın parlaklığı artar.

- Mevcut harici ışık seviyesi ve ekran parlaklığı ayarlanır.
- Dış ışık seviyesi Koyu, Orta veya Açık olarak ayarlanabilir ve ayar kaydedilebilir.

4. Ayarı tamamlayın.

Menüyü kapatmak ve ayarı tamamlamak için, WIDE/MENU düğmesini 2 saniye ya da daha uzun basılı tutun.

Not

- Resim ayar menüsü görüntüledikten sonra 30 sn herhangi bir işlem yapmazsanız, menü ekranı görüntülenmez.

Ayarlar

Giriş Ayarı (VCR1/VCR2)

NTSC, PAL ve SECAM gibi video formatları, bu birime bağlı AV ekipmanının formatına bağlı olarak seçilebilir.

1. Sistemi kapatın.

SOURCE/POWER düğmesini basılı tutun.

2. Ayar menüsünü görüntüleyin.

WIDE/MENU düğmesini 2 saniye ya da daha uzun basılı tutun. [SETUP MENU] ekranı görüntülenir. [VCR1] halihazırda seçilmiştir.



3. [VCR1] ve [VCR2] arasında seçim yapın.

WIDE/MENU düğmesine basın. Seçilen öge, mavi bir renk alır.

4. Video formatını seçin.

VOL+ düğmesine basın. Video sistemi etkinleşir.

VOL+ düğmesine her bastığınızda öge aşağıdaki sırada değişir:

[AUTO] → [NTSC] → [PAL] → [SECAM] → Çıkış için [AUTO]

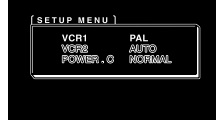

Not

- VOL- düğmesine bastığınızda öge VOL+ düğmesine göre ters sırada değişir.

5. Ayarı tamamlayın.

Menüyü kapatmak ve ayarı tamamlamak için, WIDE/MENU düğmesini 2 saniye ya da daha uzun basılı tutun.

Notlar

- [AUTO] seçilirse, NTSC, PAL ve SECAM otomatik olarak tanımlanır ve görüntülenir.
- [AUTO] seçilince, yayın alımı zayıflayabilir.
- Ayar menüsü görüntüledikten sonra 30 sn herhangi bir işlem yapmazsanız, menü ekranı görüntülenmez.

Güç Kontrol İşlevi

AVH-P7800DVD gibi bir Güç Kontrol İşlevine sahip bir ana birim ile bağlariken, ana birimi kullanarak AVD-W1100V bileşenini AÇIK veya KAPALI konumuna alabilirsiniz.

1. Ayar menüsünü görüntüleyin.

"Giriş Ayarı (VCR1/VCR2)" bahsindeki 1nci ve 2nci adımları uygulayın. (Bkz: sayfa 10.)

2. [POWER.C] işlevini seçin.

WIDE/MENU düğmesine basın. Seçilen öge, mavi bir renk alır.



3. Güç Kontrol İşlevini seçin.

VOL-: [NORMAL]

SOURCE/POWER düğmesine basarak bu birimi AÇIK/KAPALI konuma alabilirsiniz.

VOL+: [FRONT]

SOURCE/POWER düğmesine basarak bu birimi AÇIK/KAPALI konuma ALAMAZSINIZ. AÇIK/KAPALI kontrolü, CD-CP300 26 pimli bileşen kablosu (ayrı satılır) ile bağlanan Güç Kontrol İşlevine sahip ana birim tarafından sağlanır.

Örneğin, AVH-P7800DVD ile bağlı iken,

REAR ON düğmesine basınca, AVH-P7800DVD bu birimi AÇIK konuma alır. Birimi KAPALI konuma almak için, AVH-P7800DVD üzerindeki düğmeyi basılı tutun.

4. Ayarı tamamlayın.

Menüyü kapatmak ve ayarı tamamlamak için, WIDE/MENU düğmesini 2 saniye ya da daha uzun basılı tutun.

Not

- Ayar menüsü görüntüledikten sonra 30 sn herhangi bir işlem yapmazsanız, menü ekranı görüntülenmez.

Ekranın Doğru Kullanılması

⚠ DİKKAT

- Islak ya da yabancı bir cisim ürünün içine kaçarsa, derhal aygıtı **KAPALI** konuma alın ve bayiinize veya en yakın yetkili **PIONEER** yetkili servisine başvurun. Ürünü bu halde kullanmak yangına veya elektrik çarpmasına veya başka bir arızaya sebep olabilir.
- Ekrandan duman çıktığını, garip bir ses ya da koku geldiğini veya diğer anormal şeylerin oluştuğunu fark ederseniz, derhal aygıtı **KAPALI** konuma alın ve bayiinize ya da en yakın yetkili **PIONEER** servisine başvurun. Ürünün bu halde kullanılması sistemin arızalanmasına sebep olabilir.
- İçinde yüksek voltajlı parçalar olduğundan ve elektrik çarpmasına sebep olabileceğinden, ekranın arka kapağını çıkarmayın. Cihazın içini inceleme, ayar ya da onarım işlemlerinin bayiiniz veya en yakın yetkili **PIONEER** servisi tarafından yapıldığından emin olun.

Ekranın Kullanılması

- Ekran kullanılmadığı zaman doğrudan güneş ışığına veya aşırı sıcaklıklara maruz kalmasına kesinlikle izin vermeyin.
- Ekran aşağıdaki sıcaklıklarda kullanılmalıdır.
Çalıştırma sıcaklık aralığı: -10 °C ila +50 °C
Saklama sıcaklık aralığı: -20 °C ila +80 °C
Çalıştırma sıcaklığının üstünde ya da altındaki sıcaklıklarda ekran normal çalışmayabilir.
- Bu ürünün LCD ekranı aracın içinde görünürlüğü artırmak için meydandır. LCD ekranı fazla kuvvet uygulayarak itmeyin. Kırılabilir.
- LCD ekrana dokunmayın. Çizilebilir ya da üzerinde leke kalabilir.

Sıvı Kristal Ekran (LCD) Hakkında

- Soğuk hava klimasının hava deliklerinin yanına monte edilirse, klimanın ekranın üzerine soğuk hava üflemediğinden emin olun. Sıcak hava LCD ekranını kırabilir ve soğuk hava ekranın içinde nem oluşmasını sağlayarak ekranın arızalanmasına sebep olabilir. Ayrıca, ekran soğuk hava ile soğutulursa ekran kararabilir ya da ekranın içindeki küçük floresan tüpünün ömrü kısalmalıdır.
- LDC ekranında küçük siyah ya da beyaz (parlak) noktalar belirebilir. Bunlar LCD ekranının karakteristikleridir ve ekranda bir sorun olduğu anlamına gelmez.
- Düşük sıcaklıklarda LDC ekranı açıldıktan sonra bir süre karanlık kalabilir.
- LCD ekranı doğrudan güneş ışığına maruz bırakıldığında görülmesi zorlaşır.

Ekranın İyi Bir Şekilde Korunması

- Ekranın tozunu alırken veya temizlerken önce sistemi kapatın sonra yumuşak kuru bir bezle silin.
- Ekranı silerken yüzeyini çizmemeye dikkat edin. Güçlü ve aşındırıcı kimyasal temizleyiciler kullanmayın.
- Temizlik için ıslak bez kullanmayın. Benzin ve tiner gibi organik çözücüler kullanmayın.

Küçük Floresan Tüp Hakkında

- LCD ekranını aydınlatmak için içinde küçük bir floresan tüp vardır.
– Floresan tüp, genişleyebilen bir bileşendir ve kullanım ömrü sınırlıdır.
– Bu tüp çalışma şartlarına bağlı olarak yaklaşık 10.000 saat dayanabilir. (Ekranın düşük sıcaklıklarda kullanılması floresan tüpün kullanım ömrünü azaltır.)
– Floresan tüp ömrünün sonuna gelince ekran kararacak ve imgeler artık görünmeyecektir. Bu durum meydana gelirse, bayiinize ya da en yakın yetkili **PIONEER** servisine başvurun.

Sistemin Bağlanması

⚠ DİKKAT

- PIONEER, ekranınızı kendinizin monte etmenizi ya da servisini yapmanızı önermez. Ürünü monte etmeniz ya da servisini yapmanız sizi elektrik çarpmaya tehlikesine veya diğer tehlikelere maruz bırakabilir. Ekranınızı takması ve servisini yapması için, yetkili Pioneer servisini arayın.
- Kabloları, kablo kısaçları ya da elektrik bantlarıyla sağlamlaştırın. Çıplak kablo olmamasına özen gösterin.
- Aygıtın sarı kablo ucunu aracın aküsüne takmak için, motor bölümünde delik açmayın. Motor titreşimi, kablounun yolcu bölümünden motor bölümüne geçtiği noktada yalıtımın görevini yapamamasına yol açar. Kabloyu sağlamlaştırırken bu noktaya dikkat edin.
- Ekran kablosunun direksiyona ya da vites koluna sarılması son derece tehlikelidir. Ekranı, aracın kullanılmasını engellemeyecek bir yere monte ettiğinizden emin olun.
- Kabloların vites kolu, el freni ve koltukları kaydıran mekanizmalar gibi aracın hareket eden aksamlarına engel olmadığından emin olun.
- Kabloların hiçbirini kısaltmayın. Kısaltırsanız, koruma devresi gerektiği gibi çalışmaz.

Notlar

- Bu birim, 12 volt akülü ve negatif topraklı araçlar içindir. Rekreatif amaçlı araçlara, kamyon ve otobüslere monte etmeden önce, akü gerilimini denetleyin.
- Elektrik sistemindeki kısa devreleri önlemek için, montaja başlamadan önce \ominus akü kablosunu çıkardığınızdan emin olun.
- Diğer birimlerin bağlanması konusundaki ayrıntılar için, kılavuzu okuyun ve ardından bağlantıları doğru yapın.
- Kabloları, kablo kısaçları veya yapıştırıcı bantlarla sağlamlaştırın. Kabloları korumak için, metal aksamlara dokundukları yerde, etraflarını yapıştırıcı bantla kaplayın.
- Tüm kabloları vites kolu, el freni, koltuk rayları gibi hareket eden herhangi bir aksama dokunmayacakları şekilde döşeyin ve sağlamlaştırın. Kabloları sıcak hava klimasının yanı sıra ısıyan yerlere döşemeyin. Kablounun yalıtım malzemesi erir ya da yırtılırsa, aracın gövdesinde kısa devreye yol açabilir.
- Sarı kablo ucunu motor bölümündeki delikten geçirip aküye bağlamayın. Bu durum kablounun yalıtımına zarar verip çok tehlikeli bir kısa devreye sebep olur.
- Asla birimin güç kablosunun yalıtımını keserek ve kablounun ucuna bağlantı yaparak diğer bir aygıtta güç sağlamayın. Kablounun akım kapasitesi artacak ve aşırı ısınmaya yol açacaktır.
- Sigortayı yenisiyle değiştirirken, kesinlikle sigorta tutucunun üzerinde tanımlanan değerde sigorta kullanın.
- Bu aygıt, kontak anahtarında bir ACC (aksesuar) pozisyonu olmayan bir araca takılırsa, aygıtın kırmızı kablo ucu, kontak anahtarının AÇIK/KAPALI operasyonları ile bağlanan bir uç birime bağlanmalıdır. Bu işlem yapılmazsa arabadan birkaç saat uzaklaştığınızda akü bitebilir.



ACC pozisyonu



ACC pozisyonu yok

⚠ DİKKAT

- Bu aygıtın ya da diğer aygıtların kablolarının işlevleri aynı olsa bile ayrı renklere sahip olabilirler. Bu aygıtı başka bir aygıtla bağlarken, her iki aygıtla birlikte verilen kurulum kılavuzlarını okuyarak işlevleri aynı olan kabloları bağlayın.

Sistemin Bağlanması

Bağlantı Terminallerinin Adları ve İşlevleri

■ Saklanabilir Birim

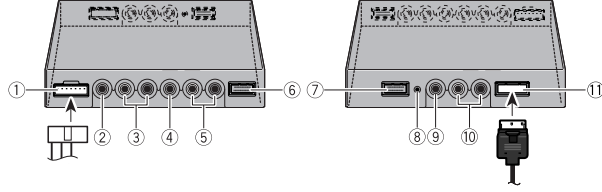

- ① **Güç Kaynağı**
Gücü ürünle birlikte verilen güç kablosundan alır.
- ② **VCR2 RCA video girişi (sarı)**
VCR, DVD ya da diğer AV ekipmanından görüntü alır.
- ③ **VCR2 RCA ses girişi (beyaz, kırmızı)**
VCR, DVD ya da diğer AV ekipmanından stereo ses alır.
- ④ **VCR1 RCA video girişi (sarı)**
VCR, DVD ya da diğer AV ekipmanından görüntü alır.
- ⑤ **VCR1 RCA ses girişi (beyaz, kırmızı)**
VCR, DVD ya da diğer AV ekipmanından stereo ses alır.
- ⑥ **VCR1 COMPONENT Video girişi (beyaz)**
Video girişi bileşenine sahip VCR, DVD ya da diğer AV ekipmanından bileşen görüntüsü alır.*
Hem VCR1 RCA video girişi hem de VCR1 COMPONENT Video girişi bağlandığında, VCR1 COMPONENT Video girişine öncelik verilir.
* CD-CP300 26 pimli bileşen kablosu (ayrı satılır) gereklidir.
- ⑦ **COMPONENT Video çıkışı (mavi)**
VCR1 girişinden alınan video ve stereo ses bu terminale yönlendirilir. 26 pimli bileşen kablosu CD-CP300 (ayrı satılır) ile başka bir AVD-W1100V bileşenine bağlanmak olanaklıdır.
- ⑧ **Sıfırlama düğmesi**
Ekran mikroişlemcisini sıfırlar. Kalem ucu ya da benzer bir alet kullanarak düğmeye basın.
- ⑨ **RCA video çıkışı (sarı)**
Diğer AV ekipmanına bağlar. Bu ekranla seçilen video bu terminale yönlendirilir.
- ⑩ **RCA ses çıkışı (beyaz, kırmızı)**
Diğer AV ekipmanına bağlar. Bu ekranla seçilen ses bu terminallere yönlendirilir.
- ⑪ **Ekran çıkışı (pembe)**
Ekran birimine bağlar.

Güç Kablosunun Bağlanması

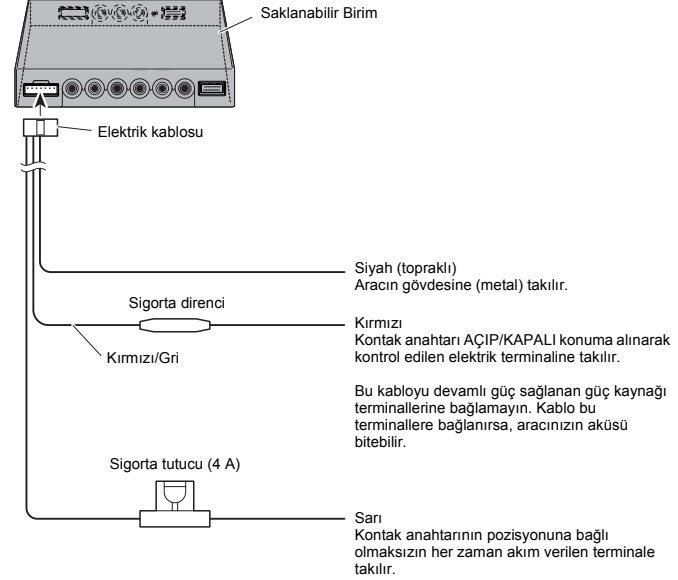

Sistemin Bağlanması

Bağlantı Şeması (VIDEO girişi)

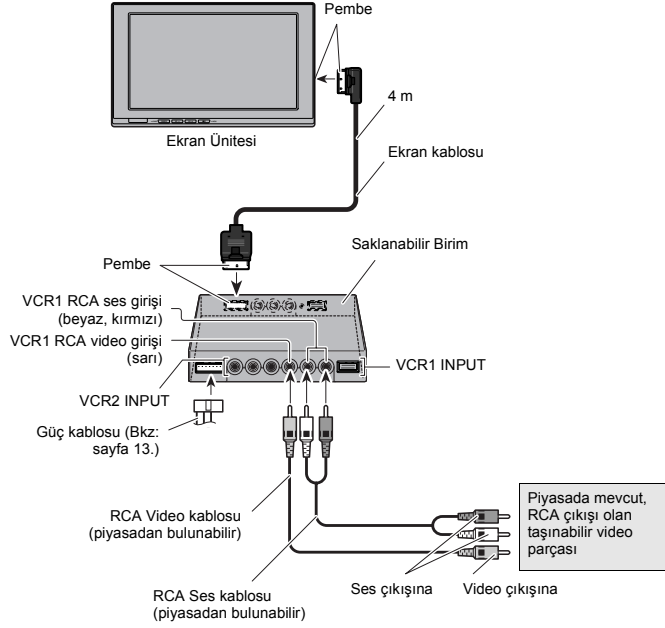

Not

- Ekranı araç sürücüsünün görüş alanında kalan bir yere kesinlikle monte etmeyin.

Ses ve Video Girişinin Bağlanması

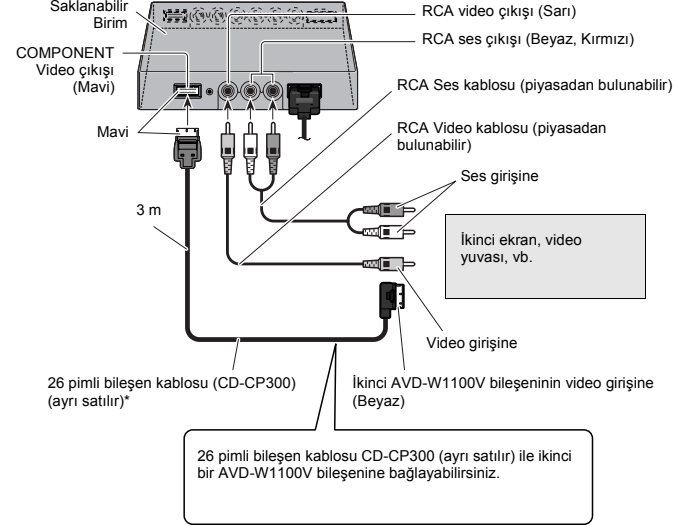

*: Uzatma (3 m) için CD-CP301E 26 pimli bileşen uzatma kablosu (ayrı satılır) kullanın.

Not

- Bu ürün kapalı olduğu zaman, COMPONENT video ve RCA ses/video sinyali alınmaz.

Sistemin Bağlanması

Pioneer Ana Birimin Bileşen Kablosu ile Bağlanması

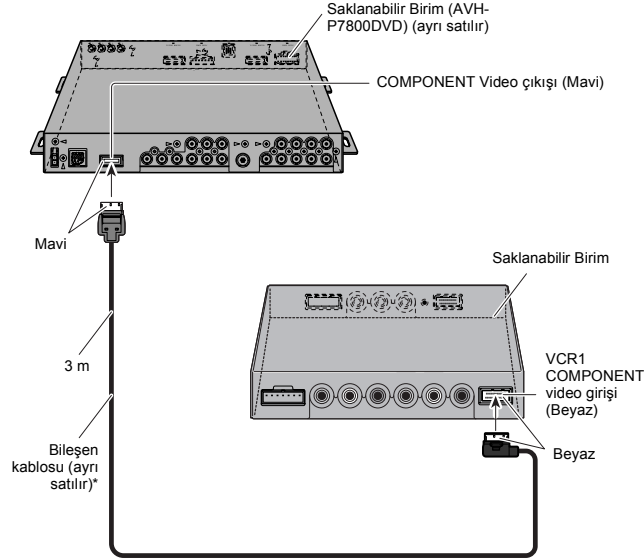

- *: • Pioneer ürünleri için CD-CP300 26 pimli bileşen uzatma kablosu kullanın.
• Uzatma (3 m) için CD-CP301E 26 pimli bileşen uzatma kablosu (ayrı satılır) kullanın.

Not

- Hem AVH-P7800DVD bileşeninde hem de bu ünde DVD (AVH-P7800DVD bileşenine entegre DVD çalar) izlerken, bu ürünün entegre hoparlöründen ses duyulmaz.

Montaj

⚠ DİKKAT

- Ekranın montaj talimatları için bayiinizle görüşün.
- Ekranı (i) sürücünün görüşünü engelleyecek, (ii) aracın çalışma sistemlerini veya hava yastıkları dahil emniyet özelliklerini zedeleyecek veya (iii) sürücünün aracı güvenli kullanmasını engelleyecek bir yere takmayın.
- PIONEER, ekranınızı kendinizin monte etmenizi ya da servisini yapmanızı önermez. Ürünü monte etmeniz ya da servisini yapmanız sizi elektrik çarpması tehlikesine veya diğer tehlikelere maruz bırakabilir. Ekranınızı takması ve servisini yapması için, yetkili PIONEER servisini arayın.
- Araç sert fren yapınca sürücüye ya da yolcuya çarpmaması için, ekranı sürücü koltuğu ile ön yolcu koltuğu arasında yerleştirin.
- Ekranı hava yastığı tamamen açıldığında engelleneceği bir yere monte etmeyin.
- Ekranı, aracın hava yastıkları veya baş dayama yerleri gibi sistemlerin kullanılmasını etkileyecek bir yere yerleştirmeyin.
- Panellerde delik açarken arkasında herhangi bir şey olmadığından emin olun. Yakıt borularına, fren borularına ya da güç kablolarına zarar vermediğinizden emin olun.
- Vidaları takarken, herhangi bir elektrik kablosuna temas etmesine izin vermeyin. Titreşim kablolarına zarar verebilir; kısa devre yapabilir veya araca zarar verebilir.
- Ekran kablosunun direksiyona ya da vites koluna sarılması son derece tehlikelidir. Ekranı, aracın kullanılmasını engellemeyecek bir yere monte ettiğinizden emin olun.
- Kabloların kapağı ya da koltukları kaydıran mekanizmalara takılarak kısa devre oluşturmayacağından emin olun.
- Bu ürünü araç sürücüsünün görüş alanında kalan bir yere kesinlikle monte etmeyin. Aksi takdirde, araç hareket halindeyken görüş alanındaki görüntüler dolayısıyla sürücünün dikkati dağılır. Bu ürünün kullanımı, montaj ve kullanımla ilgili devlet yasalarına tabidir. Yanlış ayar veya ilgili yasaların ihlali sonucu ürün kullanılırken meydana gelebilecek herhangi sorun, zarar/ziyan ve kayıplardan dolayı PIONEER sorumluluk kabul etmemektedir.
- Doğru bir montaj yapmak için, birimle birlikte verilen parçaları burada belirttikleri gibi kullanın. Birimle gelen parçaların haricinde parçalar kullanılırsa, birimin iç aksamı zarar görebilir ya da gevşeyerek birimin kapanmasına sebep olabilir.

Montaj

Montajdan Önce Yapılacaklar

- Önce geçici bağlantıları yaparak birimin ve sistemin doğru çalıştığından emin olun.
- Bağlantı tamamlanınca, kalem ucu ya da benzer bir nesne ile RESET düğmesine basın.

Yapıştırıcı Bandı Yapıştırmadan Önce Yapılacaklar

- Bandı yapıştırmadan önce, yüzeyde nem, toz, kir, yağ vb gibi maddelerin bulunmadığından emin olun.

Saklanabilir Birimin Monte Edilmesi

Montaj Tedbirleri

- Yüksek sıcaklıklar veya nem dolayısıyla bozulacağından, aşağıda ifade edilen yerlere takmayın:
 - Doğrudan güneş ışığına maruz kalabileceği kontrol paneli veya arka tabla gibi yerler.
 - Isıtıcı çıkışlarının yanı.
 - Yağmur suyuna maruz kalabileceği kapı ve benzeri yerlerin yakınına.
- Ön koltuğun altına monte ederken, koltuğun kaymasını engellemeyeceğinden emin olun.
- Sert pıtrak bant haliye yapışacaksa, halının üzerine doğrudan monte edebilirsiniz. Bu durumda yumuşak pıtrak bandı kullanmayın.

Saklanabilir Birimin Montajı

Sert pıtrak bandı (ürünle birlikte verilir) saklanabilen birimin alt tarafına ve yumuşak pıtrak bandı da (ürünle birlikte verilir) takılacak yere yapıştırın.

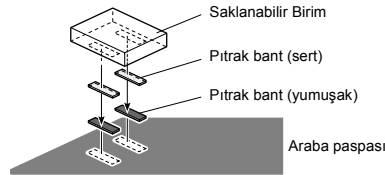

Özellikler

Genel

Güç kaynağı	14,4 V DC (10,8 – 15,1 V kullanılabilir)
Topraklama sistemi	Negatif tür
Maks. akım tüketimi	4,0 A
Bulundurma sıcaklığı	-20 °C ila +80 °C

Ekran Ünitesi

Boyutlar	297 (Gen) × 181 (Yük) × 42 (Der) mm
Ağırlık	1,39 kg
Ekran ebatı/En/Boy oranı	11,0 inç genişliğinde VGA/16:9 (etkili gösterim alanı: 245,6 × 139,5 mm)
Pikseller	1 152 000 (800 (Yatay) × 480 (Dikey) × 3 (RGB))
Gösterim Yöntemi	TFT aktif matris sürüş
Renk sistemi	NTSC/PAL/SECAM uyumlu
Entegre Hoparlör	ø 36 mm
Kulaklık çıkış düzeyi	8 mW+8 mW/16 Ω
Çalıştırma sıcaklık aralığı	-10 °C ila +50 °C

Saklanabilir Birim

Boyutlar	178 (gen) × 157 (yük) × 30 (der) mm
Ağırlık	0,68 kg
Video giriş düzeyi	NTSC, PAL, SECAM 1 Vp-p/75 Ω
Maks. ses giriş düzeyi	1,5 V/22 kΩ
Video çıkış düzeyi	NTSC, PAL, SECAM 1 Vp-p/75 Ω
Maks. ses çıkış düzeyi	1,5 V/1 kΩ
Bileşen giriş düzeyi	Y: 1 Vp-p/75 Ω Cb, Cr: 0,7 Vp-p/75 Ω
Bileşen çıkış düzeyi	Y: 1 Vp-p/75 Ω Cb, Cr: 0,7 Vp-p/75 Ω
Çalıştırma sıcaklık aralığı	-10 °C ila +60 °C

Not

- Özellikler ve tasarım önceden bildirilmeden değişikliklere tabidir. Satın alınan ürünler, ayrıntıda bu kılavuzdaki resimlerden farklı olabilir.

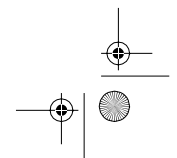
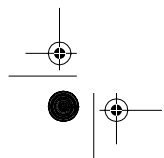
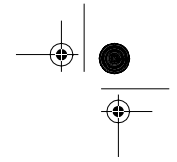
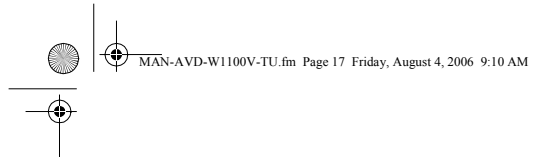

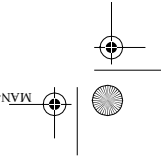

PIONEER CORPORATION
4-1, MEGURO 1-CHOME, MEGURO-KU, TOKYO 153-8654, JAPAN

PIONEER ELECTRONICS (USA) INC.
P.O. Box 1540, Long Beach, California 90801-1540, U.S.A.
TEL: (800) 421-1404

PIONEER EUROPE NV
Haven 1087, Keerberghaan 1, B-9120 Meisele, Belgium

TEL: (0) 3/570.05.11

PIONEER ELECTRONICS ASIACENTRE PTE. LTD.
253 Alexandra Road, #04-01, Singapore 159936

TEL: 65-6472-7555

PIONEER ELECTRONICS AUSTRALIA PTY. LTD.
178-184 Boundary Road, Braeside, Victoria 3195, Australia

TEL: (03) 9586-6300

PIONEER ELECTRONICS OF CANADA, INC.
300 Alstair Parkway, Markham, Ontario L3R 0P2, Canada

TEL: 1-877-283-5901

PIONEER ELECTRONICS DE MEXICO, S.A. de C.V.
Bvd. Manuel Avila Camacho 138 10 piso

Col. Lomas de Chapultepec, Mexico, D.F. 11000

TEL: 55-9178-4270

先鋒股份有限公司

總公司: 台北市中山北路二段44號13樓

電話: (02) 2521-3388

先鋒電子(香港)有限公司

香港九龍尖沙咀海城世界商業中心9樓901-6室

電話: (0852) 2848-6488

Pioneer Corporation tarafından basılmıştır.
Telif hakkı © 2006 Pioneer Corporation'a aittir.
Tüm hakları saklıdır.

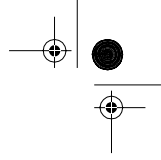

www.pioneer-eur.com

Belçika da basılmıştır
MAN-AVD-W1100V-TU

